

Istruzione d'uso originale

Congelatore

Prima di mettere in funzione l'apparecchio leggere le istruzioni d'uso

Pagina 58

IT

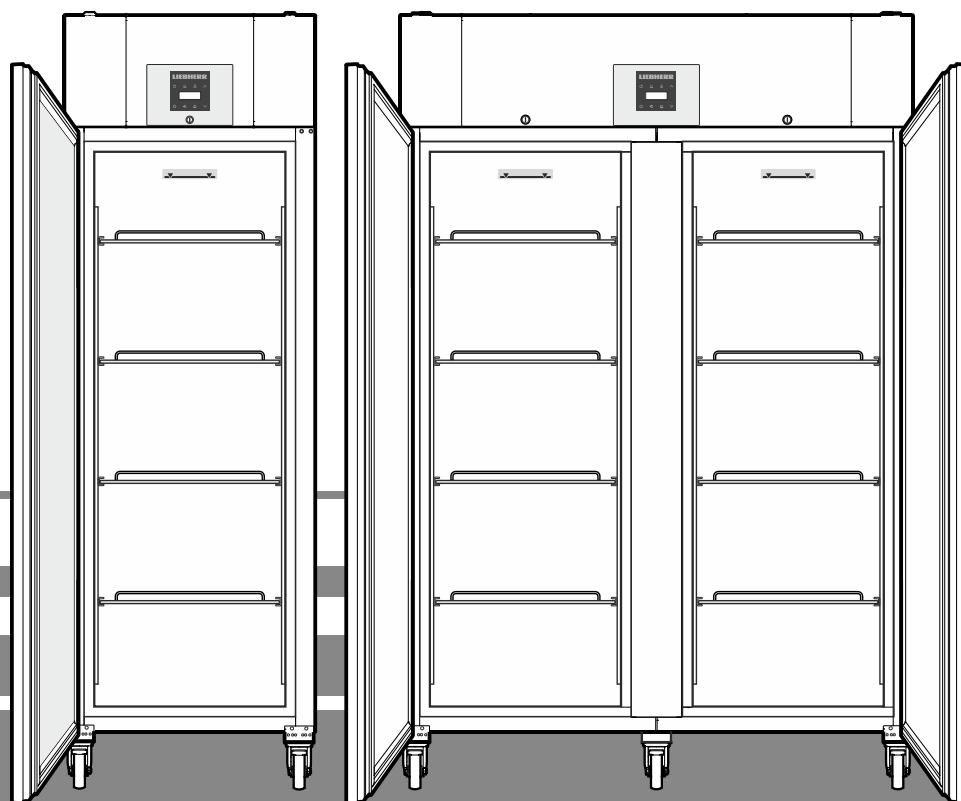

LGPv 1420

LGPv 6520

LGPv 8420



7085 411-03

LIEBHERR

Indice

Gradualità delle avvertenze	58
Indicazioni ed avvertenze per la sicurezza	58
Simboli sull'apparecchio	59
Utilizzo conforme alla destinazione.....	59
Uso scorretto prevedibile	59
Dichiarazione di conformità.....	59
Emissione sonora dell'apparecchio	59
Classe climatica	60
Descrizione dell'apparecchio	60
Posizionamento.....	60
Orientamento dell'apparecchio	60
Collegamento elettrico	60
Dimensioni dell'apparecchio	60
Dotazioni	61
Batteria di sicurezza.....	61
Elementi di controllo e di servizio	62
Rilevatore di guasto alla rete	62
Inserire e disinserire l'apparecchio.....	62
Impostare la temperatura	62
Modalità display temperatura	62
Allarme sportello aperto	63
Impostazione del tempo di ritardo per l'allarme sportello aperto	63
Impostazioni segnale acustico	63
Disattivare la funzione di segnale acustico	63
Test di allarme	63
Segnalazioni di allarme	64
Impostazione parametri di allarme	64
Consultazione delle condizioni di allarme memorizzate e lettura dell'andamento della temperatura	64
Rispristino condizioni di allarme registrate HAn.....	64
Ripristino valore dell'andamento termico registrato rt.....	64
Esempio di consultazione dell'allarme	65
Taratura della sonda di regolazione	65
Sonda del prodotto (accessorio disponibile).....	65
Attivazione della sonda del prodotto	65
Taratura della sonda del prodotto	66
Cambio dell'indicazione della temperatura fra sonda di regolazione e sonda del prodotto	66
Allarme esterno	66
Blocco tasti.....	66
Impostazione orologio a tempo reale	67
Conversione ora legale/ora solare	67
Attivazione/disattivazione conversione automatica ora legale/ora solare	67
Modifica indirizzo di rete	67
Ripristino parametri su impostazione di fabbrica	67
Sbrinamento.....	68
Attivazione manuale della funzione di sbrinamento.....	68
Impostazione indicazione del display durante la fase di sbrinamento	68
Pulizia	68
Guasti	69
Mettere fuori servizio.....	69
Indicazioni per lo smaltimento.....	69
Eventuali messaggi di errore sul display	69
Modificare l'incernieratura dello sportello LGPv 65.. / 84.....	70

Gradualità delle avvertenze



 PERICOLO	Segnala una situazione di pericolo immediato che in caso di mancato rispetto comporta come conseguenza la morte o gravi lesioni personali.
 AVVERTENZA	Segnala una situazione di pericolo che in caso di mancato rispetto potrebbe comportare come conseguenza la morte o gravi lesioni personali.
 CAUDELA	Segnala una situazione di pericolo che in caso di mancato rispetto potrebbe comportare come conseguenza lesioni personali di lieve o media gravità.
ATTENZIONE	Segnala una situazione di pericolo che in caso di mancato rispetto potrebbe comportare come conseguenza danni materiali.
Nota	Segnala indicazioni e consigli utili.

Indicazioni ed avvertenze per la sicurezza

- **AVVERTENZA:** non ostruire le aperture di aerazione del corpo dell'apparecchio o della nicchia da incasso. 
- **AVVERTENZA:** per accelerare lo sbrinamento non utilizzare dispositivi meccanici o mezzi diversi da quelli raccomandati dal produttore.
- **AVVERTENZA:** non danneggiare il circuito raffreddante.
- **AVVERTENZA:** all'interno del vano frigorifero non utilizzare dispositivi elettrici che non corrispondano alla tipologia consigliata dal costruttore.
- **AVVERTENZA:** non si deve danneggiare il cavo di rete, quando si posa l'apparecchio.
- **AVVERTENZA:** le ciabatte di distribuzione/multiprese e altri apparecchi elettronici (ad es. trasformatori alogeni) non possono essere piazzati e utilizzati sulla parte posteriore degli apparecchi.
- **AVVERTENZA:** questo apparecchio va fissato secondo quanto indicato nelle istruzioni d'uso, al fine di escludere pericoli derivati da mancata stabilità.

- Il presente apparecchio può essere utilizzato da bambini di età pari o superiore a 8 anni e da persone con ridotte capacità fisiche, sensoriali o mentali o mancanza di esperienza e conoscenza a condizione che siano sorvegliati e istruiti in merito all'utilizzo sicuro dell'apparecchio e ai pericoli connessi. I bambini non possono giocare con l'apparecchio. I bambini senza sorveglianza non possono eseguire la pulizia e la manutenzione che spetta all'utente.
- Non riporre nell'apparecchio materiali a rischio di esplosione come ad esempio contenitori spray con gas propellente combustibile.
- Per evitare danni a persone e cose, far posare l'apparecchio da 2 persone.
- Dopo aver tolto l'imballaggio, controllare se l'apparecchio risulta danneggiato. In caso di danni contattare il fornitore. Non collegare l'apparecchio all'alimentazione elettrica.
- Evitare il contatto cutaneo prolungato con superfici fredde (ad es. prodotti refrigerati/congelati). Se necessario adottare le misure di protezione (ad es. guanti).
- Far eseguire le riparazioni o gli interventi sull'apparecchio esclusivamente dal Servizio di assistenza tecnica o da personale specializzato. Lo stesso vale per la sostituzione dei cavi di allacciamento alla rete.
- Eseguire riparazioni e interventi sull'apparecchio solo se si vede la spina di rete staccata.
- Montare, collegare e smaltire l'apparecchio esclusivamente in base alle indicazioni riportate nella istruzione d'uso.
- In caso di guasto estrarre la spina di rete o disinserire il fusibile.
- Staccare il cavo di allacciamento alla rete estraendo la spina. Non tirare dal cavo.
- Evitare fuochi o fonti infiammabili all'interno dell'apparecchio.

Simboli sull'apparecchio

	Il simbolo può trovarsi sul compressore. Si riferisce all'olio presente nel compressore e avverte del seguente pericolo: Può essere letale in caso di ingestione e di penetrazione nelle vie respiratorie. Questa avvertenza ha valore solo per il riciclaggio. Nel funzionamento normale non sussiste alcun pericolo.
	Presenza di sostanze infiammabili.
	Questo adesivo o uno simile si può trovare sul retro dell'apparecchio. Si riferisce ai pannelli imballati con materiale espanso nella porta e/o nell'apparecchio. Questa avvertenza ha valore solo per il riciclaggio. Non rimuovere l'adesivo.

Utilizzo conforme alla destinazione

Questo congelatore universale da laboratorio per uso professionale è adatto alla conservazione di prodotti a temperature comprese tra -10 °C e -35 °C (LGPv 6520, 8420), -10 °C e -26 °C (LGPv 1420).

I prodotti tipici da conservare sono campioni di ricerca, reagenti, inventari di laboratorio, ecc.

In caso di conservazione di sostanze o prodotti di valore ovvero termosensibili è necessario utilizzare un sistema di allarme indipendente e sempre attivo.

Tale sistema di allarme deve essere predisposto in modo che tutti gli stati di allarme vengano subito accorsi da una persona preposta, in grado di prendere idonei provvedimenti.

Uso scorretto prevedibile

Non utilizzare l'apparecchio per gli usi elencati qui di seguito:

- Conservazione e refrigerazione di
 - sostanze chimicamente instabili, infiammabili e corrosive
 - sangue, plasma o altri fluidi corporei a scopo di infusione, applicazione o introduzione nel corpo umano.
- Utilizzo in ambienti potenzialmente esplosivi.
- Utilizzo all'aperto o in ambienti umidi o in presenza di spruzzi.

Un utilizzo non conforme dell'apparecchio causa danni o deperimento dei prodotti conservati.

Dichiarazione di conformità

Il circuito del refrigerante è stato sottoposto a prova di tenuta. L'apparecchio risponde alle norme di sicurezza pertinenti e alle direttive UE, 2006/42/EG, 2014/30/EU, 2009/125/EG e 2011/65/EU.

Emissione sonora dell'apparecchio

Il livello di rumorosità durante il funzionamento dell'apparecchio è inferiore a 70 dB(A) (potenza sonora rel. 1 pW).

Classe climatica

La classe climatica indica a che temperatura ambiente si può usare l'apparecchio per ottenere la potenza di raffreddamento massima e che grado di umidità massima dell'aria ci può essere nel locale di installazione dell'apparecchio per evitare la formazione di condensa sul corpo esterno.

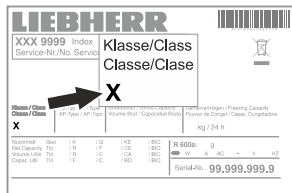

La classe climatica è indicata sulla targhetta dati.

Classe climatica	Temperatura ambiente max	Umidità relativa max
3	25 °C	60 %
4	30 °C	55 %
5	40 °C	40 %
7	35 °C	75 %

La temperatura ambiente minima ammessa nel luogo di installazione è di 10 °C.

Descrizione dell'apparecchio

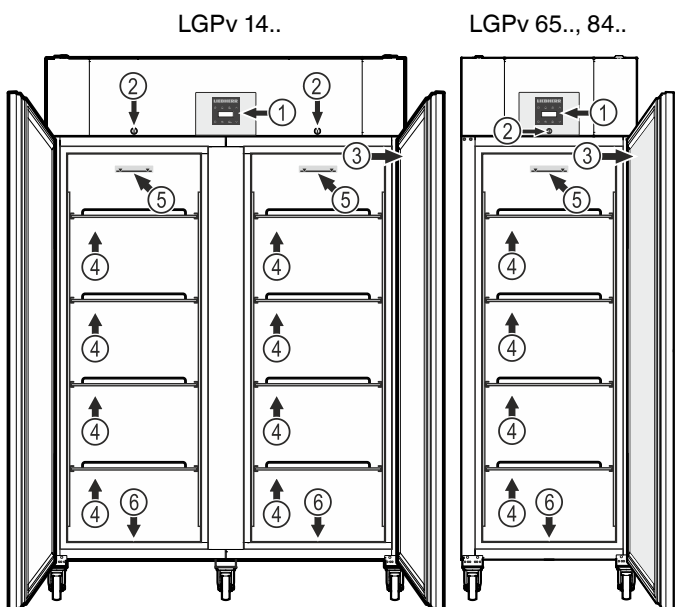

- (1) Elementi di controllo e di servizio
- (2) Serratura
- (3) Targhetta dati
- (4) Griglie

ATTENZIONE

Il carico max. per griglia è di 60 kg.

- (5) Limite di riempimento

Nel caricare la griglia superiore non oltrepassare il limite di riempimento. Ciò risulta importante per una perfetta circolazione dell'aria e una distribuzione termica uniforme in tutto il vano interno.

- (6) Apertura di deflusso dell'acqua

Nella parte inferiore dell'apparecchio si può fissare un tubo flessibile di deflusso con un raccordo R3/4. In tal modo si può far defluire l'acqua che cola durante la pulizia del vano interno. Con l'apparecchio viene fornito un elemento di raccordo ad angolo.

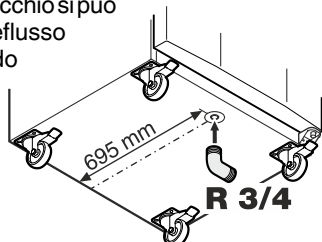

Posizionamento

- Non installare l'apparecchio in luogo esposto alle radiazioni solari dirette, accanto a una cucina, calorifero e simili fonti di calore.
- Maggiore è la quantità di refrigerante nell'apparecchio, tanto più grande deve essere il locale in cui va installato l'apparecchio. In locali troppo piccoli in caso di perdite può formarsi una miscela infiammabile di aria e gas. Per ogni 8 g di refrigerante il locale di installazione deve avere una dimensione minima di 1 m³. I dati relativi al refrigerante contenuto sono riportati sulla targhetta identificativa nel vano interno dell'apparecchio.
- La distanza tra lo spigolo superiore dell'apparecchio e il soffitto del locale deve essere di almeno 30 cm.

Orientamento dell'apparecchio

ATTENZIONE

L'apparecchio deve essere allineato in orizzontale e in verticale. Se l'apparecchio è storto, il corpo dell'apparecchio stesso potrebbe deformarsi e lo sportello non chiuderebbe correttamente.

Collegamento elettrico

L'apparecchio funziona solo a **corrente alternata**.

La tensione e la frequenza ammesse sono indicate sulla targhetta dati. La posizione della targhetta dati è indicata nel capitolo **Descrizione dell'apparecchio**.

La presa deve essere sia messa a terra in modo regolamentare che protetta elettricamente. La corrente di azionamento del fusibile deve essere compresa tra 10 A e 16 A.

La presa non deve trovarsi dietro all'apparecchio e deve essere facilmente raggiungibile.

Non collegare l'apparecchio con una prolunga o una presa multipla.

Non utilizzare invertitori per impianti ad isola (conversione di corrente continua in corrente alternata o corrente trifase) o connettori a risparmio energetico. Pericolo di danni per l'elettronica!

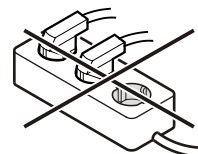

Dimensioni dell'apparecchio

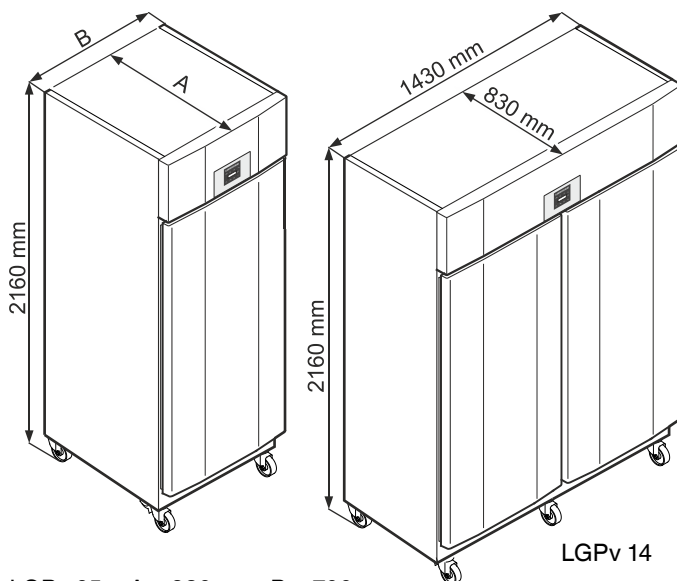

- LGPv 65 A = 830 mm, B = 700 mm
 LGPv 84 A = 980 mm, B = 790 mm

Dotazioni

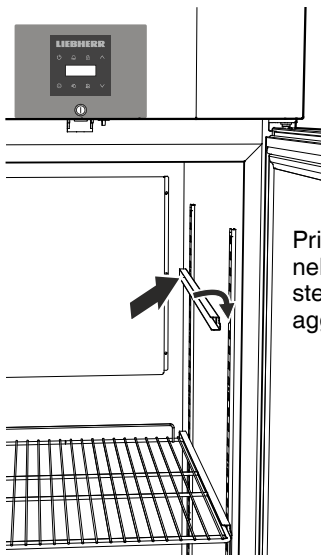

Prima inserire le guide di supporto nella guida di agganciamento posteriore all'altezza desiderata e poi agganciarle sul davanti.

Dotazioni LGPv 1420

Inserire a destra e a sinistra del divisorio verticale le guide di supporto fornite con l'apparecchio.

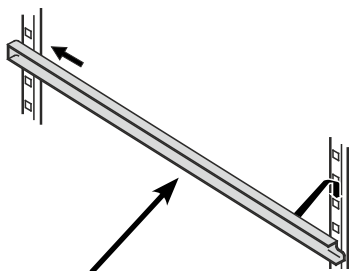

Prima inserire le guide di supporto nella guida di agganciamento posteriore all'altezza desiderata e poi agganciarle sul davanti.

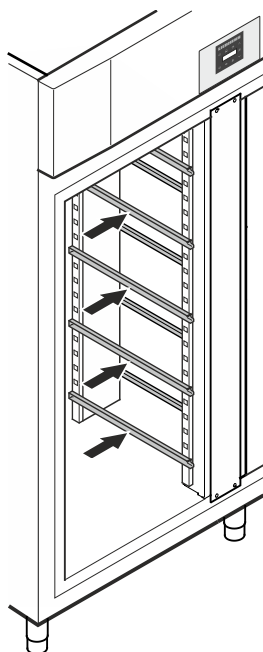

Griglie intermedie

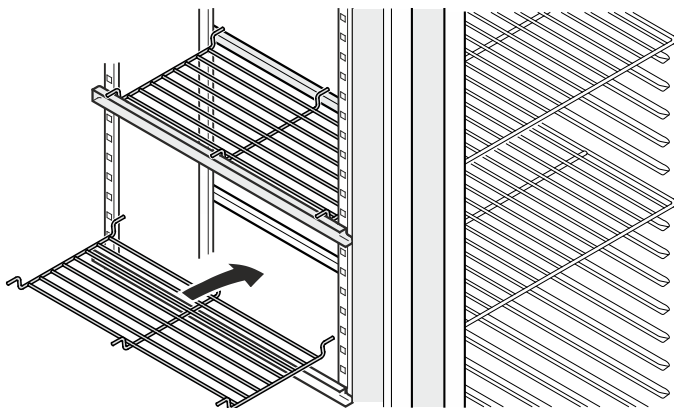

Posare sulle guide di supporto le griglie intermedie fornite con l'apparecchio.

ATTENZIONE

Il carico max. per ogni griglia intermedia è di 20 kg.

Serratura di sicurezza

La serratura è dotata di un meccanismo di sicurezza.

Blocco dell'apparecchio

- Infilare la chiave in direzione 1.
- Girare la chiave di 180° (2).

Per sbloccare l'apparecchio procedere nella stessa sequenza.

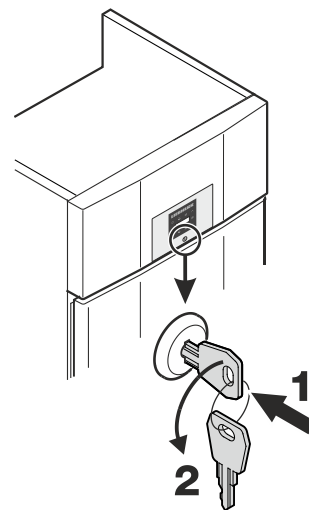

Batteria di sicurezza

Prima di mettere in funzione l'apparecchio occorre collegare la batteria montata nel vano motore.

Questa batteria garantisce una segnalazione di allarme permanente anche durante un black-out.

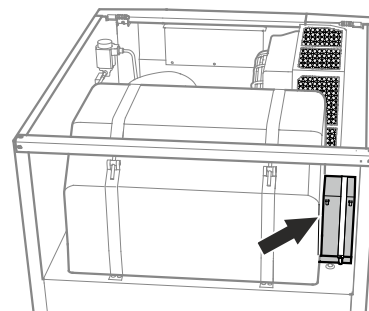

Attenzione!

Adesso l'apparecchio non può essere collegato elettricamente.

Togliere la copertura.

Inserire lo spinotto nel polo positivo della batteria.

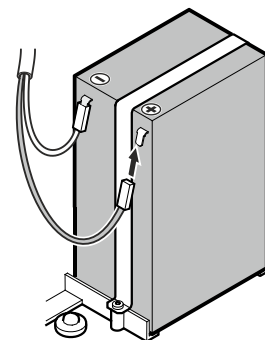
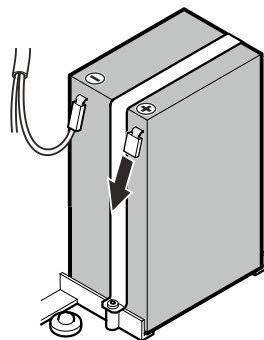

Indicazioni per lo smaltimento delle batterie

Quando si smaltisce l'apparecchio, la batteria va rimossa e gettata in un apposito contenitore per il trattamento dei rifiuti.

Non danneggiare e non provocare cortocircuiti alla batteria!

Elementi di controllo e di servizio



- Tasto ON/OFF (inserire e disinserire l'apparecchio)
- Tasto di consultazione delle condizioni di allarme memorizzate
- Blocco tasti
- Tasti di selezione
- Tasto di spegnimento allarme
- Tasto di sbrinatorio (attivazione manuale della funzione di sbrinatorio)
- Tasto Enter

Simboli del display

- Compressore in funzione
- LED lampeggiante - Ritardo di accensione del gruppo di raffreddamento. Il compressore si avvia automaticamente in seguito a compensazione di pressione nel circuito raffreddante.
- Ventilatore in funzione
- L'apparecchio è in fase di sbrinatorio
- L'indicazione della temperatura rilevata mediante sonda del prodotto è attiva
- Il LED lampeggia e si visualizza E.T.C. L'orologio a tempo reale deve essere impostato di nuovo.
- L'indicazione significa che si stanno registrando l'alimentazione elettrica e la temperatura interna dell'apparecchio.
- Se sul display lampeggia l'indicazione o si è verificata un'interruzione di corrente o la temperatura nell'apparecchio ha raggiunto un campo non ammesso.
- Supercool è attivato
- Funzione di allarme
- L'apparecchio è guasto. Contattare il Servizio di assistenza tecnica.

Rilevatore di guasto alla rete

In caso di interruzione dell'energia scatta il segnale acustico e compare **bLP** sul display.

Se nel display del frigorifero lampeggia , la temperatura è aumentata oltre la soglia di allarme superiore di +8 °C.

Controllare l'andamento della temperatura nel capitolo **Consultazione delle condizioni di allarme memorizzate** e decidere in merito all'uso ulteriore dei prodotti conservati.

Inserire e disinserire l'apparecchio

Inserire la spina. Indicazione = **OFF**.

Inserire l'apparecchio

Premere per ca. 5 sec. Indicazione = **ON**.

Alla prima messa in funzione non c'è alcuna segnalazione di allarme.

Se l'apparecchio, dopo la prima messa in servizio, rimane staccato dalla rete elettrica per un periodo prolungato e la temperatura nel vano interno supera la soglia di allarme superiore, il sistema elettronico segnala tale situazione come errore () lampeggia nel display).

Quando si ripete la messa in servizio, il display va resettato come indicato qui di seguito.

Premere .

Premere + per 5 sec. Indicazione = **r E S**

Il LED adesso è di nuovo sempre acceso.

Premere per 5 sec.

Il sistema elettronico ritorna al normale funzionamento regolare.

Disinserire l'apparecchio

Premere per ca. 5 sec. Indicazione = **OFF**

Impostare la temperatura

Premere per 1 sec. Il display della temperatura lampeggia.

Aumentare la temperatura (più caldo) - premere il tasto .

Abbassare la temperatura (più freddo) - premere il tasto .

Premere di nuovo il tasto .

Si memorizza l'impostazione della temperatura desiderata.

Nota

Nella zona più calda del vano interno, la temperatura può essere superiore a quella impostata.

Se lo sportello viene aperto per un periodo di tempo prolungato, nei vani dell'apparecchio si può avere un rialzo sensibile della temperatura.

Modalità display temperatura

Si può scegliere tra indicazione della temperatura in gradi Celsius o in gradi Fahrenheit. L'impostazione di fabbrica è in gradi Celsius.

Premere per 5 sec. Indicazione = **r¹ S**

Premere . Indicazione = **|**

Selezionare l'impostazione desiderata con i tasti o .

0 = °C 1 = °F



Premere . Indicazione = **r¹ S**.

Premere per 5 sec.

Il sistema elettronico ritorna al normale funzionamento regolare.

Allarme sportello aperto

Quando si apre lo sportello, si accende il LED  e l'indicazione della temperatura inizia a lampeggiare.



Se lo sportello rimane aperto più di 60 secondi, il LED  inizia a lampeggiare e sul display lampeggia  alternandosi all'indicazione della temperatura.



Scatta il segnale acustico (se la funzione di segnale acustico non è disattivata).

Se lo sportello deve rimanere aperto più a lungo per riporre i prodotti da raffreddare, disattivare il segnale acustico premendo il tasto .



Impostazione del tempo di ritardo per l'allarme sportello aperto



È possibile modificare il periodo di tempo che trascorre prima che scatti il segnale acustico all'apertura dello sportello.

Premere  per 5 sec. Indicazione = .

Premere , finché sul display appare .

Premere . Indicazione = | Range d'impostazione = 1 - 5 minuti.

Selezionare l'impostazione desiderata con i tasti  o .



Premere . Indicazione = .



Premere  per 5 sec.

Il sistema elettronico ritorna al normale funzionamento regolare.

Impostazioni segnale acustico



Il segnale acustico può essere disattivato premendo il tasto  per il caso di allarme in atto. Se il segnale acustico si deve riattivare da solo, seguire le fasi riportate qui di seguito.

Premere  per 5 sec. Indicazione = .

Premere , finché sul display appare .

Premere . Indicazione = |

Premere . Indicazione = |



Premere . Indicazione = .



La riattivazione automatica del segnale acustico ora è inserita.

È necessario impostare il periodo di tempo che determina lo scatto del segnale acustico.

Premere . Indicazione = .

Premere . Indicazione = | Range d'impostazione = 1 - 120 minuti.

Selezionare l'impostazione desiderata con i tasti  o .



Premere . Indicazione = .



Premere  per 5 sec.

Il sistema elettronico ritorna al normale funzionamento regolare.



Disattivare la funzione di segnale acustico

Se necessario, è possibile disattivare completamente la funzione di segnale acustico.

Premere  per 5 sec. Indicazione = .

Premere , finché sul display appare .

Premere . Indicazione = |

Selezionare l'impostazione desiderata con i tasti  o .

0 = funzione segnale acustico attivata

1 = funzione segnale acustico disattivata

Premere . Indicazione = .



Premere  per 5 sec.



Il sistema elettronico ritorna al normale funzionamento regolare.

Test di allarme

Con questo test si controlla la funzionalità del dispositivo di allarme interno e di un dispositivo eventualmente collegato all'esterno.

Durante questo test non si interrompe il raffreddamento dell'apparecchio.

Premere  +  per 5 sec.

- Il display passa a un valore di temperatura di 0,2 °C al di sotto della soglia di allarme superiore impostata.
- Il valore di temperatura adesso sale di 0,1 °C ogni 2 secondi.
- Al raggiungimento della soglia di allarme superiore sul display appare . Ora viene attivata un'unità di allarme collegata esternamente all'output di allarme a potenziale zero.
- Il valore della temperatura sale ulteriormente fino a 0,2 °C oltre la soglia di allarme superiore.
- La stessa procedura si svolge automaticamente per la soglia di allarme inferiore. Sul display compare .



Durante il test è acceso il LED .

Il sistema elettronico ritorna al normale funzionamento regolare.

Interruzione anticipata del test

Premere  per 5 sec.

Indicazione

Se i valori delle soglie di allarme superiore e inferiore (**AL** e **AH** nel capitolo "Impostazione parametri di allarme") sono impostati su 0, durante questo test sul display compaiono  e .

Indicazione

Nel corso di un test reale di allarme temperatura, oltre ai parametri di allarme regolabili AL, AH e Ad si richiede anche un tempo di ritardo aggiuntivo (60 min.).

Dopo l'apertura dello sportello o dopo uno sbrinamento, il ritardo di allarme Ad si prolunga includendo il tempo di ritardo aggiuntivo (60 min.). Questo tempo di ritardo aggiuntivo non si può modificare. Quindi, un allarme temperatura in seguito ad apertura dello sportello o a sbrinamento si attiva più tardi rispetto al tempo impostato con il parametro Ad.

Segnalazioni di allarme

1. LED lampeggiante

La visualizzazione di  nel display indica un guasto all'apparecchio. Si prega di rivolgersi in questo caso al più vicino centro di assistenza tecnica.

2. LED lampeggiante - indicazione HI o LO

Nel vano interno la temperatura è troppo elevata (HI) o troppo bassa (LO).

Scatta il segnale acustico (se la funzione di segnale acustico non è disattivata).

Indicazione

I parametri di allarme si possono regolare. Vedi paragrafo **Impostazione parametri di allarme**.

3. HA / HF / lampeggiante

C'è stato un lungo black-out (HF) oppure nel vano interno la temperatura è stata troppo elevata o troppo bassa (HA) per un certo lasso di tempo.

Si possono memorizzare fino a tre condizioni di allarme ed è possibile consultarle.

Impostazione parametri di allarme

Le soglie di allarme (differenza rispetto alla temperatura impostata) e il ritardo di allarme (tempo di ritardo fino allo scatto dell'allarme) si possono impostare.

Indicazione



Dopo l'apertura dello sportello o dopo uno sbrinamento, il ritardo di allarme Ad si prolunga includendo il tempo di ritardo aggiuntivo (60 min.). Questo tempo di ritardo aggiuntivo non si può modificare. Quindi, un allarme temperatura in seguito ad apertura dello sportello o a sbrinamento si attiva più tardi rispetto al tempo impostato con il parametro Ad.

Premere  per 5 sec. Indicazione = $r^1 5$

Premere , finché sul display appare rL .

rL = Soglia di allarme inferiore

Premere . Indicazione = differenza di temperatura in °C

Selezionare l'impostazione desiderata con i tasti  o .

Impostare solo valori positivi.

Premere . Indicazione = rL

Premere . Indicazione = rH Soglia di allarme superiore

Premere . Indicazione = differenza di temperatura in °C



Selezionare l'impostazione desiderata con i tasti  o .

Impostare solo valori positivi.

Premere . Indicazione = rH

Premere . Indicazione = rL

Premere . Indicazione = ritardo di allarme in minuti

Selezionare l'impostazione desiderata con i tasti  o .



Premere . Indicazione = rL

Premere  per 5 sec.

Il sistema elettronico ritorna al normale funzionamento regolare.

Consultazione delle condizioni di allarme memorizzate e lettura dell'andamento della temperatura

Premere . Indicazione = $Hr1$

Sfogliare l'elenco con i tasti  o .

$Hr1$ Numero di allarmi temperatura che si sono attivati

Hr Ultimo allarme temperatura

$Hr |$ Penultimo allarme temperatura

$Hr 2$ Allarme temperatura prima di $Hr |$

$Hf1$ Numero di black-out

Hf Ultimo black-out

$Hf |$ Penultimo black-out

$Hf 2$ Black-out prima di $Hf |$

$r t$ Lasso di tempo, in ore, durante il quale si rilevano le temperature interne massima e minima

$r H$ Temperatura massima (più calda) rilevata

$r L$ Temperatura minima rilevata



Selezionare il punto desiderato con il tasto . Premendo di nuovo questo tasto, si ritorna all'elenco.

Si può uscire anticipatamente dal menu premendo per 5 sec. il tasto .

Se entro 60 secondi non si preme alcun tasto, il sistema elettronico ritorna automaticamente all'indicazione standard.

Rispristino condizioni di allarme registrate HAn

Premere . Indicazione = $Hr1$

Premere  +  per 5 sec. Indicazione = $r 5 5$

Premere  per 5 sec.

Il sistema elettronico ritorna al normale funzionamento regolare.

Ripristino valore dell'andamento termico registrato rt

Premere . Indicazione = $Hr1$

Premere il tasto  o , finché sul display appare $r t$.

Premere . Indicazione = $0-999$

Premere  per 5 sec. Indicazione = $r 5 5$

I valori per $r H$ e $r L$ (temperatura interna massima o minima rilevata) vengono ripristinati alla temperatura che predomina al momento nel vano interno.

Premere  per 5 sec.

Il sistema elettronico ritorna al normale funzionamento regolare.

Esempio di consultazione dell'allarme

Situazione: HA/HF/🏠 lampeggiante sul display.

Premere 🔔. Indicazione = HF r

Premere ⚙️. Indicazione = |

Non è scattato alcuno stato di allarme con temperatura troppo elevata o troppo bassa. Si deve passare all'indicazione HF r.

Premere ⚙️. Indicazione = HF r

Premere ^, finché sul display appare HF r.

Premere ⚙️. Indicazione = | Si è verificato 1 black-out.

Premere ⚙️. Indicazione = HF r

Premere ^, Indicazione = HF Ultimo black-out verificatosi.

Premere ⚙️. Indicazione = 400 (anno)

Premere ^, Indicazione = 100 (mese 1-12)

Premere ^, Indicazione = 100 (giorno 1-31)

Premere ^, Indicazione = 100 (ore 0-23)

Premere ^, Indicazione = 100 (minuti 0-59)

Premere ^, Indicazione = 100 (lasso di tempo in minuti)

Premere 🔔 + ^ per 5 sec. Indicazione = r 5

Il LED 🏠 adesso è di nuovo sempre acceso.

L'indicazione HA/HF è cancellata.

Il sistema elettronico pertanto è pronto per il prossimo allarme.

Premere 🔔 per 5 sec.

Il sistema elettronico ritorna al normale funzionamento regolare.

Taratura della sonda di regolazione

(sonda di serie per regolazione della temperatura)

Con questa funzione si possono compensare eventuali tolleranze della sonda di regolazione (temperatura visualizzata sulla temperatura interna effettiva).

Premere 🔔 per 5 sec. Indicazione = r 5

Premere ^, finché sul display appare r 5.

Premere ⚙️. Indicazione = valore di correzione impostato di fabbrica.

Con i tasti v o ^ si può incrementare o diminuire il valore di correzione in step da 0,1 °C.

Premere ⚙️. Indicazione = temperatura interna attuale (corretta)

Premere ⚙️. Indicazione = r 5

Premere 🔔 per 5 sec.

Il sistema elettronico ritorna al normale funzionamento regolare.

Sonda del prodotto (accessorio disponibile)

Con la sonda del prodotto è possibile rilevare ovvero registrare la temperatura in un punto a piacere del vano interno.

Estrarre la spina!

1. Inserire la sonda nell'apertura del vano motore e posizionarla nel vano interno.

Isolare l'apertura con il sigillante!

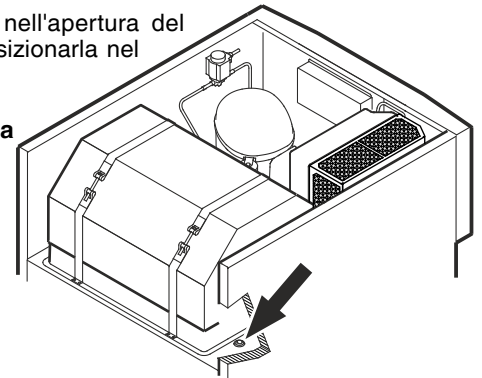

2. Allentare la vite sulla parte inferiore dello schermo frontale. Sollevare lo schermo frontale.

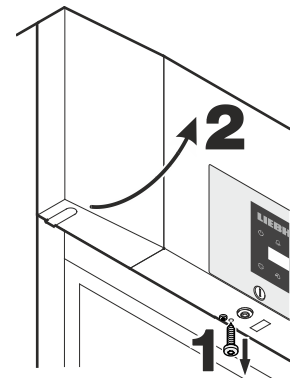

3. Inserire la spina della sonda del prodotto.

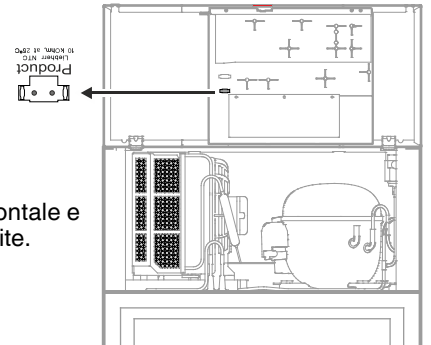

4. Chiudere lo schermo frontale e fissarlo con l'apposita vite.

Attivazione della sonda del prodotto

Premere 🔔 per 5 sec. Indicazione = r 5

Premere v, finché sul display appare r 5.

Premere ⚙️. Indicazione = |

Premere ^, Indicazione = |

Premere ⚙️. Indicazione = r 5

Premere 🔔 per 5 sec.

Il sistema elettronico ritorna al normale funzionamento regolare.

Se sul display compare - - - la sonda del prodotto non è stata attivata.

Se sul display compare E 2, la sonda del prodotto non è collegata o è guasta.



Taratura della sonda del prodotto

Con questa funzione si possono compensare eventuali tolleranze della sonda del prodotto (temperatura visualizzata sulla temperatura interna effettiva).

Premere  per 5 sec. Indicazione = r¹5

Premere , finché sul display appare r¹3.

Premere . Indicazione = 00

Con i tasti  o  si può incrementare o diminuire il valore di correzione in step da 0,1 °C.

Premere . Indicazione = temperatura sonda del prodotto attuale (corretta)

Premere . Indicazione = r¹3

Premere  per 5 sec.

Il sistema elettronico ritorna al normale funzionamento regolare.

Cambio dell'indicazione della temperatura fra sonda di regolazione e sonda del prodotto

Premere  per 5 sec. Indicazione = r¹5

Premere , finché sul display appare r¹1.

Premere . Indicazione = | (sonda di regolazione)

Premere , Indicazione = 2 (sonda del prodotto)

Se la sonda del prodotto è attiva, sul display compare .

Premere . Indicazione = r¹5

Premere  per 5 sec.

Il sistema elettronico ritorna al normale funzionamento regolare.

Allarme esterno

Sono disponibili un contatto di allarme a potenziale zero e un'interfaccia RS485.

Presso il rivenditore o il Servizio di assistenza tecnica è disponibile un kit per la valutazione dati seriale mediante interfaccia RS485.

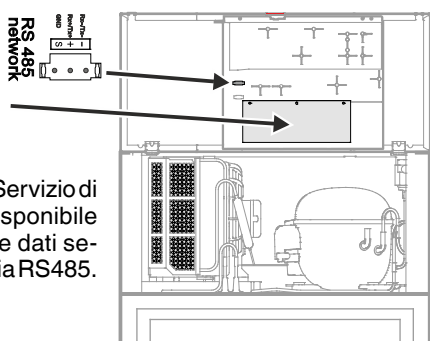

Il collegamento dell'apparecchio a un dispositivo di allarme esterno va effettuato solo da personale specializzato opportunamente addestrato!

Blocco tasti

Il blocco dei tasti protegge il sistema elettronico da modifiche non intenzionali.

Definizione del codice PIN per la funzione di blocco tasti

Premere  per 5 sec. Indicazione = r¹5

Premere , finché sul display appare P |.

Premere . Indicazione = 0

Con i tasti  o  scegliere un codice PIN tra 0 e 999.

Premere . Indicazione = P |

Premere  per 5 sec.

Il sistema elettronico ritorna al normale funzionamento regolare.

Attivazione del blocco tasti

Premere  per 5 sec. Indicazione = 0

Con i tasti  o  selezionare il codice PIN.

Premere . Indicazione = | 0 0

Tutte le funzioni sono bloccate tranne  e .

Se si immette un codice PIN errato, il sistema elettronico ritorna al normale funzionamento regolare, senza attivare il blocco tasti.

Disattivazione del blocco tasti

Premere  per 5 sec. Indicazione = |

Con i tasti  o  selezionare il codice PIN.

Premere . Indicazione = | 0 0

Tutte le funzioni sono sbloccate.

Se si immette un codice PIN errato, il blocco tasti rimane attivo.

Impostazione orologio a tempo reale



L'orologio a tempo reale è già preimpostato (CET). L'ora per un altro fuso orario deve essere impostata manualmente.

Premere  per 5 sec. Indicazione = r¹5

Premere . Indicazione = 12

Premere . Indicazione = 400 (anno)



Premere . Indicazione = 00

Impostare l'anno con i tasti  .

Premere .

Premere . Indicazione = 12 (mese 1-12)



Premere . Indicazione = 00

Impostare il mese con i tasti  .

Premere .

Premere . Indicazione = 31 (giorno 1-31)



Premere . Indicazione = 00

Impostare il giorno con i tasti  .

Premere .

Premere . Indicazione = 1 (giorno della settimana)
(1 = lunedì, 7 = domenica)



Premere . Indicazione = 00

Impostare il giorno della settimana con i tasti  .

Premere .

Premere . Indicazione = 23 (ore 0-23)



Premere . Indicazione = 00

Impostare l'ora con i tasti  .

Premere .

Premere . Indicazione = 59 (minuti 0-59)

Premere . Indicazione = 00

Impostare i minuti con i tasti  .

Premere .

Premere  per 5 sec.

Il sistema elettronico ritorna al normale funzionamento regolare.

Se 12 compare sul display, occorre di nuovo impostare l'orologio a tempo reale.

Conversione ora legale/ora solare

Il sistema elettronico effettua automaticamente il passaggio all'ora legale l'ultima domenica di marzo alle 2.00 h del mattino.

Il sistema elettronico effettua automaticamente il passaggio all'ora solare l'ultima domenica di ottobre alle 2.00 h del mattino



Per attivare l'ora nuova, occorre spegnere e accendere l'apparecchio di volta in volta dopo l'orario sopra indicato.

Attivazione/disattivazione conversione automatica ora legale/ora solare

Premere  per 5 sec. Indicazione = r¹5

Premere , finché sul display appare d5E.

Premere . Indicazione = |

Selezionare l'impostazione desiderata con i tasti  o .

0 = disattivata

1 = attivata

Premere . Indicazione = d5E

Premere  per 5 sec.

Il sistema elettronico ritorna al normale funzionamento regolare.



Modifica indirizzo di rete

Nel collegamento in rete di più apparecchi, mediante l'interfaccia RS485, ogni apparecchio deve avere un proprio indirizzo di rete.

Premere  per 5 sec. Indicazione = r¹5

Premere , finché sul display appare H0.

Premere . Indicazione = |

Modificare l'indirizzo di rete (1-207) con i tasti  o .

Premere . Indicazione = H0

Premere  per 5 sec.

Il sistema elettronico ritorna al normale funzionamento regolare.

Ripristino parametri su impostazione di fabbrica

Con questa funzione è possibile ripristinare le soglie di allarme e i valori della taratura della sonda sull'impostazione di fabbrica.

Tenere premuto il tasto  per circa 5 secondi.

L'indicatore **OFF** e l'indicazione della temperatura lampeggiano alternativamente.

Togliere lo spinotto della batteria. 

Estrarre la spina.

Inserire lo spinotto nel polo positivo della batteria.

Tenere premuto  e inserire la spina.

Indicazione = 12 |

Premere . Indicazione = 5E d

Il sistema elettronico ritorna al normale funzionamento regolare.

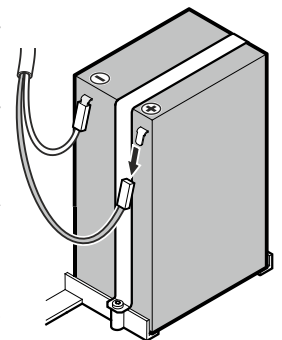



Sbrinamento

Lo sbrinamento si effettua automaticamente.

Attivazione manuale della funzione di sbrinamento

Se lo sportello non è stato chiuso bene per un lungo periodo, può crearsi uno spesso strato di ghiaccio nel vano interno o sul generatore di freddo. In tal caso si può attivare in anticipo la funzione di sbrinamento.



Premere  per 3 sec. Indicazione =  + 

Il sistema elettronico ritorna automaticamente al normale funzionamento regolare.



Indicazione = 



Impostazione indicazione del display durante la fase di sbrinamento

Premere  per 5 sec. Indicazione = 

Premere , finché sul display appare .

Premere . Indicazione = |

Selezionare l'impostazione desiderata con i tasti  o .

0 = Simbolo  + indicazione alternante di  e della temperatura attuale nel vano interno dell'apparecchio.

1 = Simbolo  + temperatura prima dell'inizio della fase di sbrinamento (impostazione di fabbrica).

2 = Simbolo  + .

Premere . Indicazione = 

Premere  per 5 sec. Il sistema elettronico ritorna al normale funzionamento regolare.

Pulizia

AVVERTENZA

Prima della pulizia disinserire assolutamente l'apparecchio dalla rete elettrica. Estrarre la spina di rete o disinserire il fusibile!

ATTENZIONE

Pericolo di danneggiamento dei componenti dell'apparecchio e rischio di lesioni dovuto al vapore caldo.

Non pulire l'apparecchio con dispositivi di pulizia a vapore!

ATTENZIONE

Tutte le superfici all'interno dell'apparecchio vanno pulite regolarmente!

- Pulire l'interno, le parti in dotazione e le pareti esterne con acqua tiepida, alla quale è stata aggiunta una piccola dose di detersivo. Non utilizzare detersivi granulari, a base di acidi o solventi chimici.
- Per evitare corto circuiti, pulire l'apparecchio facendo attenzione che nessun acqua penetri nei componenti elettrici.
- Pulire il tutto con un panno.
- Per apparecchi in acciaio inox utilizzare un comune detersivo per acciaio.
- Non togliere o danneggiare la targhetta dati sulla parte interna dell'apparecchio - importante per il Servizio di Assistenza Tecnica.

Pulizia del filtro per la polvere

Pulire il filtro per la polvere almeno 2 volte all'anno!

Estrarre la spina!

1. Estrarre il filtro per la polvere tirando verso l'alto.
2. Pulire il filtro per la polvere con acqua e detersivo per stoviglie.
3. Rimontare il filtro per la polvere.

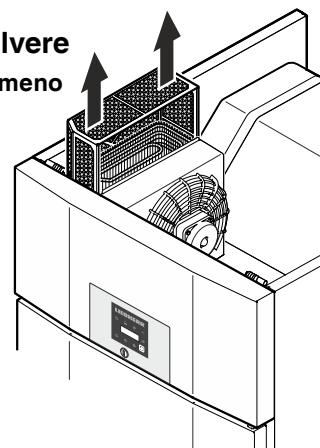

Guasti

I guasti seguenti possono venire eliminati, semplicemente controllandone le possibili cause:

- **L'apparecchio non funziona:** controllare se
 - l'apparecchio è stato inserito correttamente,
 - la spina è regolarmente inserita nella presa,
 - i fusibili della presa sono in ordine.
- **La temperatura non è sufficientemente bassa:** controllare
 - la regolazione in base al capitolo "Impostare la temperatura", e se è stato impostato il giusto valore,
 - se il termometro introdotto separatamente indica il valore giusto,
 - se l'aerazione è sufficiente,
 - se l'apparecchio è troppo vicino ad una fonte di calore.
- **Il test di allarme temperatura non funziona come richiesto.**
 - Vedi paragrafo „Test di allarme” e „Impostazione parametri di allarme”

Se non è data nessuna delle cause sopra descritte, e se non è stato possibile eliminare da soli i guasti, mettersi in contatto con il centro di assistenza tecnica più vicino. Comunicare il modello (1), il codice di servizio (2) ed il numero dell'apparecchio (3) riportati sulla targhetta dati.

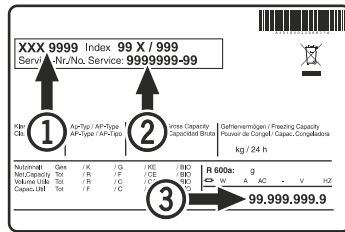

La posizione della targhetta dati è indicata nel capitolo **Descrizione dell'apparecchio**.

Mettere fuori servizio

Se l'apparecchio rimane vuoto per un periodo di tempo prolungato, spegnerlo, sbrinarlo, pulirlo e asciugarlo, poi lasciare lo sportello aperto per evitare la formazione di muffa.

Completare i seguenti passaggi per staccare la batteria di sicurezza dal sistema elettronico.

- Tenere premuto il tasto  per circa 5 secondi.
- L'indicatore **OFF** e l'indicazione della temperatura lampeggiano alternativamente.
- Togliere lo spinotto della batteria. →

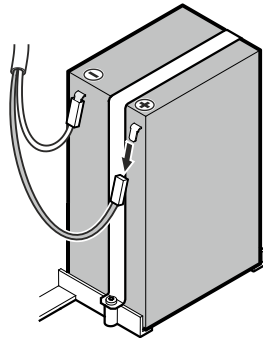

Indicazioni per lo smaltimento

L'apparecchio contiene materiali utili e non va smaltito nella raccolta indifferenziata dei rifiuti, ma portato in appositi centri. Gli apparecchi fuori uso devono essere smaltiti a regola d'arte, conformemente alle norme e alle leggi locali in vigore.



Durante il trasporto non danneggiare il circuito raffreddante dell'apparecchio fuori uso.

Questo apparecchio contiene gas infiammabili nel circuito raffreddante e nella schiuma isolante.

Per maggiori informazioni su uno smaltimento a norma, contattare l'amministrazione cittadina/comunale o la società di smaltimento rifiuti.

Eventuali messaggi di errore sul display

Codice errore	Errore	Provvedimento
E0, E1, E2, rE	Sonda di temperatura guasta	Contattare il Servizio di assistenza tecnica
EE, EF	Errore nel sistema elettronico di comando	Contattare il Servizio di assistenza tecnica
dOr	Sportello aperto troppo a lungo	Chiudere lo sportello
HI	Temperatura nell'apparecchio troppo elevata (caldo)	Controllare se lo sportello è chiuso correttamente. Se la temperatura non scende, contattare il Servizio di assistenza tecnica.
Nota Oltre all'indizione HI lampeggiano i simboli  +  come avvertenza che i riscaldamenti elettrici dell'apparecchio si disattivano automaticamente in caso di guasto.		
LO	Temperatura nell'apparecchio troppo bassa (freddo)	Contattare il Servizio di assistenza tecnica
Etc		Impostare di nuovo l'orologio a tempo reale (vedi paragrafo "Impostazione orologio a tempo reale")
HF, HA	C'è stato un lungo black-out oppure nel vano interno la temperatura è stata troppo elevata o troppo bassa per un certo lasso di tempo.	Vedi paragrafo Consultazione delle condizioni di allarme memorizzate e lettura dell'andamento della temperatura
btE	Errore batteria di sicurezza	Controllare che la batteria sia collegata correttamente. Vedi Batteria di sicurezza. Se il collegamento è corretto e il codice di errore viene ancora visualizzato, contattare il Servizio di assistenza tecnica.
btP	Rilevatore di guasto alla rete	Si spegne di nuovo, quando è presente la tensione di rete. Decidere in merito all'uso ulteriore dei prodotti conservati.

Modificare l'incernieratura dello sportello LGPv 65.. / 84..

La modifica dell'incernieratura dello sportello deve essere effettuata solo da personale specializzato.

Tale modifica richiede l'intervento di due persone.

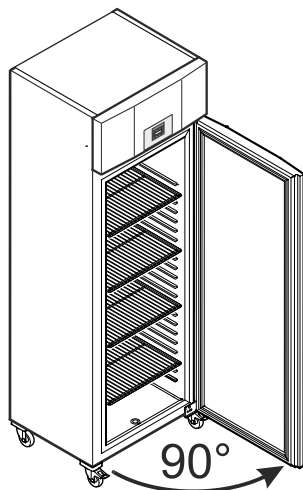

1. Aprire lo sportello a ca. 90°.

Avvertenza importante

Lo sportello deve essere aperto a 90°, prima di smontare il cantonale cerniera inferiore.

In tal modo il meccanismo di autochiusura integrato nello sportello rimane in una posizione ottimale per il montaggio.

⚠ AVVERTENZA

Se lo sportello viene smontato e rimontato da chiuso, il meccanismo di autochiusura si rompe alla prima apertura dello sportello stesso.

Avvertenza importante

A causa del peso elevato, lo sportello deve essere sostenuto da una persona.

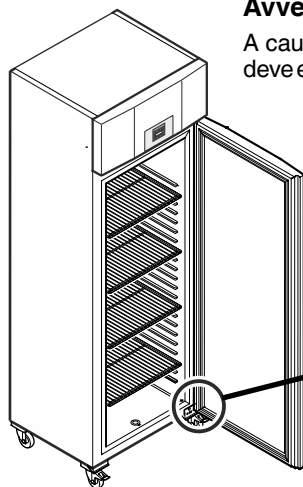

2. Svitare il cantonale cerniera. Togliere lo sportello dal basso.

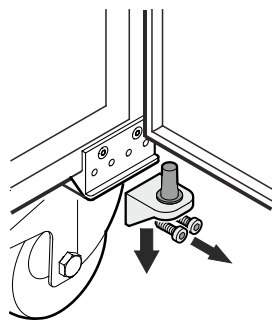

3. Togliere l'anello dal supporto superiore dello sportello.

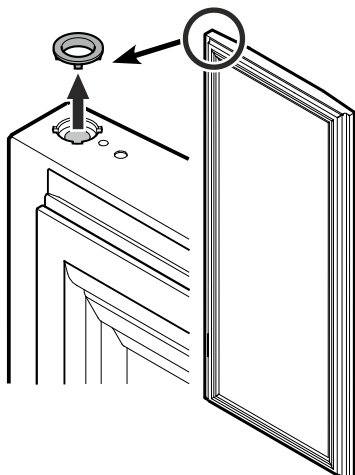

4. Estrarre le parti del supporto dal cantonale cerniera.

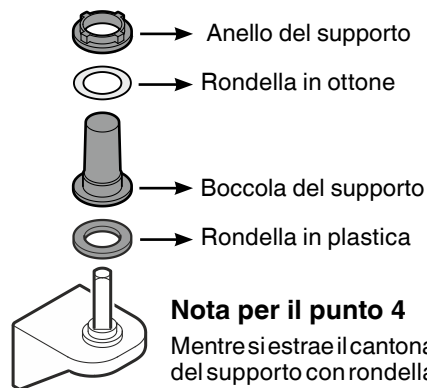

Nota per il punto 4

Mentre si estrae il cantonale cerniera, la boccola del supporto con rondella in ottone e anello può rimanere infilata nel supporto dello sportello e in tal caso deve essere rimossa.

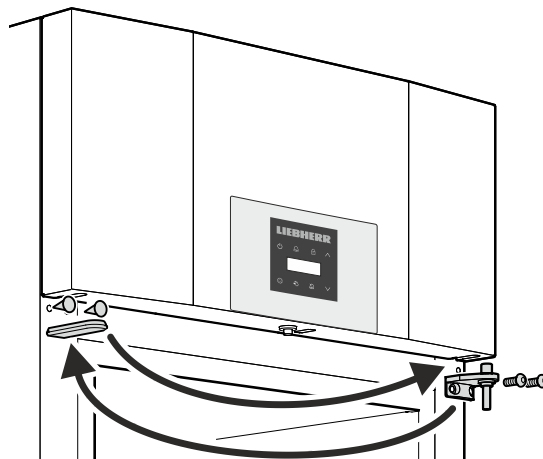

5. Spostare sul lato opposto il cantonale cerniera superiore e le coperture.

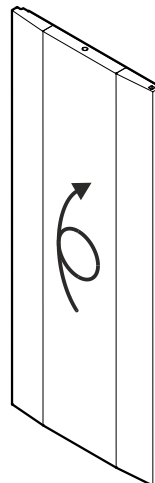

6. Girare lo sportello di 180°.

7. Inserire l'anello e la boccola nel supporto superiore dello sportello.

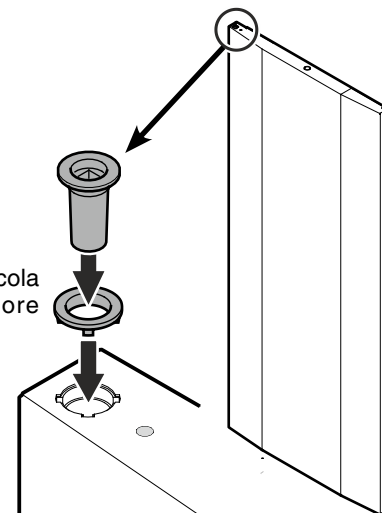

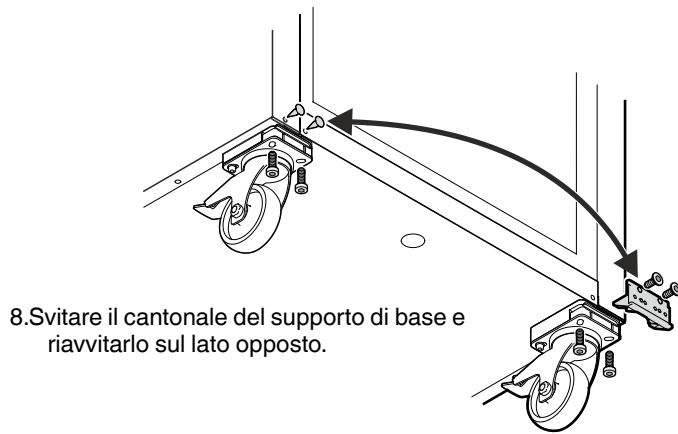

8. Svitare il cantonale del supporto di base e riavvitarlo sul lato opposto.

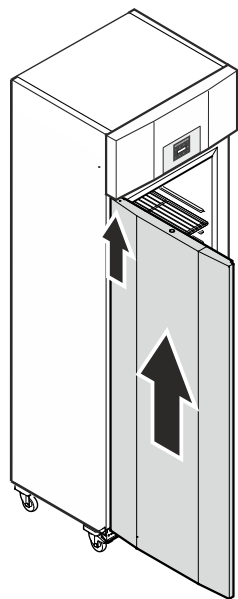

9. Agganciare lo sportello con un angolo di apertura di 90° al perno quadrato superiore.

⚠ AVVERTENZA

Montare assolutamente lo sportello con un angolo di apertura di 90°.

Se lo sportello viene montato da chiuso, il meccanismo di autochiusura si rompe alla prima apertura o chiusura dello sportello stesso.

Avvertenza importante

A causa del peso elevato, lo sportello deve essere sostenuto da una persona.

10. Applicare le parti del supporto sul cantonale cerniera.

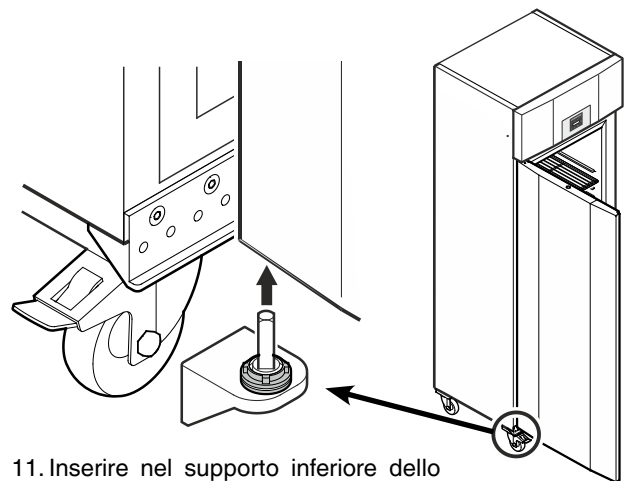
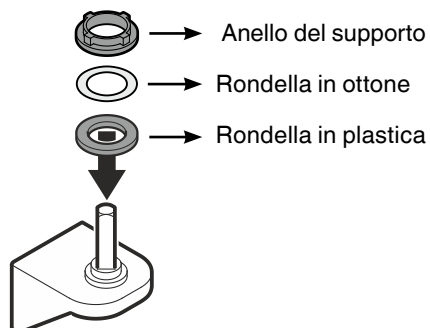

11. Inserire nel supporto inferiore dello sportello il cantonale cerniera con le parti del supporto inserite.

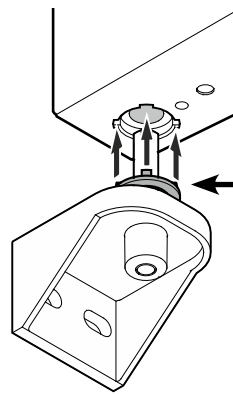

Nota per il punto 11

I noduli sull'anello del supporto devono adattarsi quando si inseriscono negli alloggiamenti del supporto dello sportello.

Se necessario, ruotare leggermente l'anello superiore.

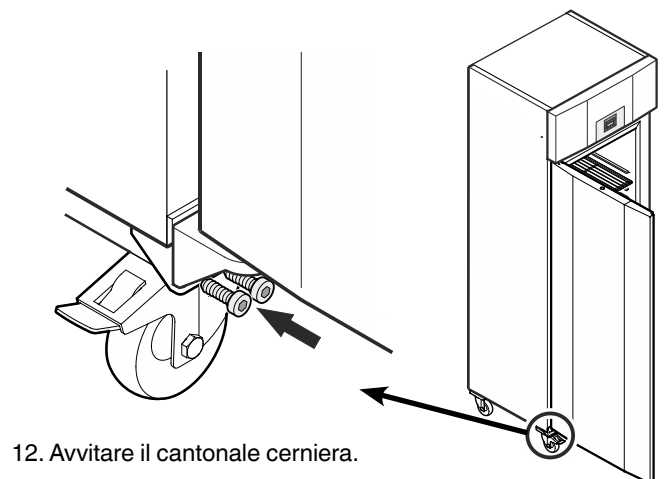

12. Avvitare il cantonale cerniera.



Liebherr-Hausgeräte GmbH
Memminger Straße 77-79
88416 Ochsenhausen
Germany
home.liebherr.com

