

7084 921-02

EFI / EFE / EFL

LIEBHERR

Contenuto delle presenti istruzioni per l'uso

Queste istruzioni per l'uso contengono informazioni importanti necessarie per il funzionamento e il controllo dell'apparecchio.

Le istruzioni per l'uso contengono le seguenti sezioni:

- Descrizione dell'apparecchio
- Messa in funzione
- Funzionamento
- Spegnimento dell'apparecchio
- Anomalie/Risoluzione dei problemi
- Sbrinamento
- Pulizia
- Dati tecnici
- Conservazione dell'apparecchio dopo lo spegnimento
- Smaltimento
- Dichiarazione di conformità

Leggere per intero le istruzioni per l'uso e non utilizzare il prodotto finché non sono state comprese.

Struttura delle istruzioni per l'uso

Avvertenze

Le avvertenze presentano la seguente struttura:

 SIMBOLO DI AVVERTENZA!	Fonte di pericolo. Conseguenze dell'inosservanza.
	► Azioni da intraprendere per prevenire il pericolo.

Priorità delle avvertenze

Le avvertenze variano a seconda del tipo di pericolo, come segue:

 PERICOLO!	Identifica una situazione che comporta un pericolo diretto che, se non evitato, potrebbe provocare la morte o gravi lesioni fisiche.
--	--

 AVVERTENZA!	Identifica una situazione pericolosa che, se non evitata, potrebbe causare la morte o gravi lesioni fisiche.
--	--

 ATTENZIONE!	Identifica una situazione pericolosa che, se non evitata, potrebbe causare lesioni di entità lieve o media.
--	---

AVVISO	Identifica una situazione pericolosa che, se non rimossa, potrebbe causare danni materiali.
---------------	---

	Identifica sostanze infiammabili pericolose.
---	--

Suggerimenti, note e raccomandazioni

 Fornisce all'utente suggerimenti, note o raccomandazioni per l'utilizzo efficiente del prodotto

Altri simboli

Le istruzioni da intraprendere richiedono all'utente di completare un'azione o una procedura. Completare sempre le singole istruzioni e nella sequenza mostrata.

Struttura delle istruzioni:

 Istruzioni per un'azione.

Dettagli dei risultati, se richiesti.

Altri documenti applicabili

Consultare anche i documenti aggiuntivi forniti in dotazione (ad esempio, documenti di consegna) e le norme e le leggi pertinenti per assicurarsi di utilizzare l'apparecchio in modo sicuro e corretto.

Conservazione

Conservare le istruzioni per l'uso, compresi gli altri documenti forniti, a portata di mano vicino all'apparecchio.

Uso previsto

Questo apparecchio può essere utilizzato per esporre gli alimenti, comprese le bevande, per la vendita al dettaglio. Per uso commerciale si intende, ad esempio, il loro uso in ristoranti, mense, ospedali ed esercizi commerciali come panifici, macellerie, supermercati, ecc.

Uso scorretto prevedibile:

Non utilizzare l'apparecchio per le seguenti applicazioni:

- Conservazione e raffreddamento di:
 - Sostanze chimicamente instabili, combustibili o corrosive.
 - Medicinali, plasma sanguigno, preparati di laboratorio o sostanze e prodotti simili basati sulla Direttiva 2007/47/CE relativa ai dispositivi medici.
- Uso in aree pericolose.
- Uso all'aperto o in aree umide e con rischio di spruzzi d'acqua.

L'uso improprio dell'apparecchio provoca danni ai prodotti conservati o il loro deterioramento.

L'alloggiamento ha lo scopo di conservare ed esporre gelati precongelati e preconfezionati, nonché alimenti confezionati. I clienti possono accedere aprendo un coperchio non trasparente o trasparente dall'alto.

Non conservare sostanze esplosive nel dispositivo, ad esempio contenitori di aerosol con gas propellente infiammabile.

Istruzioni per la sicurezza

Pericoli per l'utente

- Conservare le istruzioni per l'uso a portata di mano vicino all'apparecchio.
- Consegnare le istruzioni per l'uso a tutti i successivi proprietari.
- Per evitare lesioni e danni materiali, l'apparecchio deve essere installato solo da due persone.
- Dopo il disimballaggio, verificare che l'apparecchio non presenti segni di danni.
- In caso di danni, rivolgersi al fornitore. Non collegare l'apparecchio all'alimentazione di rete.
- Evitare il contatto prolungato della pelle con superfici fredde (ad esempio, prodotti refrigerati/congelati). Se necessario, adottare precauzioni di sicurezza (ad esempio, guanti).
- Non usare l'apparecchio in ambienti potenzialmente esplosivi.
- Evitare che fiamme libere o altre fonti di ignizione penetrino nell'apparecchio.
- Per pulire l'apparecchio, non utilizzare riscaldatori elettrici o pulitori a vapore, fiamme libere o spray antigelo.
- Non rimuovere il ghiaccio con oggetti appuntiti.
- **AVVERTENZA:** Non danneggiare il circuito del refrigerante.
- Se il circuito di raffreddamento è danneggiato, ventilare bene la stanza e tenere lontano le fonti di ignizione dall'apparecchio.
- Non mangiare gelati, in particolare ghiaccioli o cubetti di ghiaccio, subito dopo averli tolti dall'apparecchio poiché sussiste il rischio di "ustioni" a causa delle temperature molto fredde.
- **AVVERTENZA:** L'apparecchio contiene materiali infiammabili e deve essere maneggiato, riparato e smaltito correttamente.
- **AVVERTENZA:** non utilizzare dispositivi meccanici o altri mezzi per accelerare i processi di scongelamento diversi da quelli raccomandati dal produttore.



Trattamento non corretto dei refrigeranti infiammabili

- Assicurarsi che i tubi del circuito di refrigerante non vengano danneggiati.
- Evitare che fiamme libere o fonti di ignizione penetrino nell'apparecchio.
- Non utilizzare dispositivi elettrici all'interno dell'apparecchio (ad esempio, gelatiere, ecc.).

In caso di fuoriuscita di refrigerante:

- tenere fiamme libere e fonti di ignizione lontani dall'area della perdita.
- Ventilare bene la stanza.
- Informare l'assistenza clienti.

Installazione e riparazione non corrette

- Eseguire riparazioni e altri interventi sull'apparecchio solo quando la spina di alimentazione è stata visibilmente scollegata.
- Tutte le riparazioni e gli interventi sull'apparecchio possono essere eseguiti solo dal personale dell'assistenza clienti o altro personale qualificato.

- **AVVERTENZA:** Se il cavo di alimentazione è danneggiato, deve essere sostituito dal produttore, da un addetto all'assistenza o da personale qualificato, in modo da evitare rischi.
- Installare, collegare e smaltire l'apparecchio solo come descritto nelle presenti istruzioni per l'uso.

Uso non previsto

- **AVVERTENZA:** Non ostruire tutte le bocchette di ventilazione presenti nel telaio dell'apparecchio o nella struttura per l'incasso.
- Quando si scollega l'apparecchio dalla rete, afferrare la spina, non il cavo.
- In caso di guasto, estrarre la spina e spegnere il fusibile.
- Assicurarsi di non consumare gli alimenti conservati troppo a lungo. Smaltire correttamente gli alimenti conservati troppo a lungo.
- **AVVERTENZA:** Non conservare sostanze esplosive come bombolette spray con propellente infiammabile in questo apparecchio.
- Verificare che le bombolette spray non contengano propellenti infiammabili prima di riportarle nell'apparecchio. I propellenti infiammabili sono elencati nel contenuto o indicati da un simbolo di fiamma stampato sul contenitore.
- Non utilizzare la luce a LED interna per illuminare la stanza. La luce a LED interna è stata progettata esclusivamente per illuminare l'interno dell'apparecchio.
- **AVVERTENZA:** Non utilizzare apparecchi elettrici all'interno dei vani portaoggetti dell'apparecchio, a meno che non siano del tipo raccomandato dal produttore.
- Se l'apparecchio è munito di dispositivo di chiusura con chiavi, non conservare queste ultime nelle vicinanze dell'apparecchio o alla portata dei bambini.
- Se si dispone di un apparecchio bloccabile, non tenere la chiave vicino all'apparecchio o alla portata dei bambini
- Questo apparecchio può essere utilizzato da bambini di età pari o superiore a 8 anni e da persone con capacità fisiche, sensoriali o mentali ridotte o dalla mancanza di esperienza e conoscenza se hanno ricevuto supervisione o istruzione sull'uso dell'apparecchio in modo sicuro e comprendono i rischi
- I bambini non devono giocare con l'apparecchio
- la pulizia e il mantenimento dell'utente non devono essere effettuati da bambini senza supervisione



Conservazione non corretta delle sostanze infiammabili

- Non conservare sostanze esplosive o bombolette spray contenenti propellenti infiammabili (propano, butano, pentano) nell'apparecchio. Sussiste il pericolo che i componenti elettrici possano causare l'accensione di gas con perdite.
- Verificare che le bombolette spray non contengano propellenti infiammabili prima di riportarle nell'apparecchio. I propellenti infiammabili sono elencati nel contenuto o indicati da un simbolo di fiamma stampato sul contenitore.
- Le bevande alcoliche o altri recipienti contenenti alcool devono essere chiusi ermeticamente per la conservazione.

Descrizione dell'apparecchio

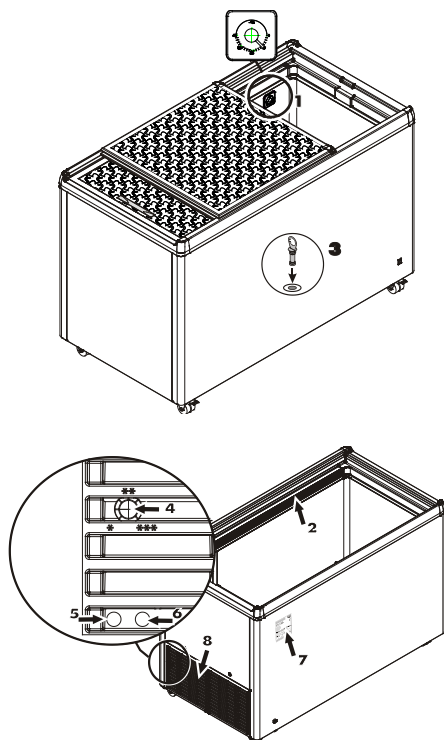

1. Display della temperatura
2. Luce interna (a seconda dei modelli e delle opzioni)
3. Scarico dell'acqua prodotta durante lo sbrinamento
4. Controllo temperatura
5. Interruttore di accensione della luce interna...(opzionale)
6. Interruttore di spegnimento della luce interna...(opzionale)
7. Targhetta tipo/dati
8. Griglia di ventilazione del vano compressore

Dimensioni dell'apparecchio

Modello	A	B	C	D
EFE 1102 / 1152	825	751	461	-
EFE 1502 / 1552	825	625	660	-
EFE 1500	825	625	660	-
EFE 2200	825	835	660	-
EFE 2202 / 2252	825	835	660	-
EFE 3002 / 3052	825	1045	660	-
EFE 3000	825	1045	660	-
EFE 3802 / 3852	825	1255	660	-
EFE 3800	825	1255	660	-
EFE 4600	825	1465	660	-
EFE 4602 / 4652	825	1465	660	-
EFE 5100	825	1675	660	-
EFE 5102 / 5152	825	1675	660	-
EFE 6002 / 6052	825	1885	660	-
EFI 1403 / 1453	825	625	660	751
EFI 2103 / 2153	825	835	660	751
EFI 2803 / 2853	825	1045	660	751
EFI 3503 / 3553	825	1255	660	751
EFI 4403 / 4453	825	1465	660	751
EFI 4803 / 4853	825	1681	660	751
EFI 5603 / 5653	825	1885	660	751

Dimensioni dell'apparecchio

Modello	A	B	C	D
EFL 1505	825	625	660	-
EFL 3005	825	1045	660	-
EFL 3805	825	1255	660	-
EFL 4605	825	1465	660	-
EFL 6005	825	1885	660	-

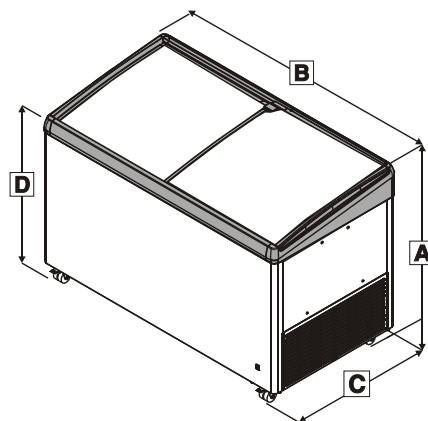

Accessori

① È disponibile una serratura a cilindro per proteggere l'apparecchio da accessi non autorizzati.

Per installare la serratura a cilindro: EFE / EFI

➤ Nelle versioni con coperchio del foro di blocco: far scorrere il coperchio del foro di blocco finché non si scopre l'apertura per la serratura a cilindro esposta.

➤ Inserire la serratura a cilindro nell'apertura esposta.

➤ Girare la chiave.

➤ Rimuovere la chiave.

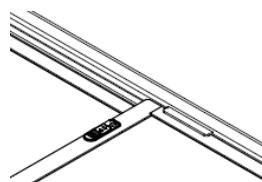

EFE 1102 / 1152

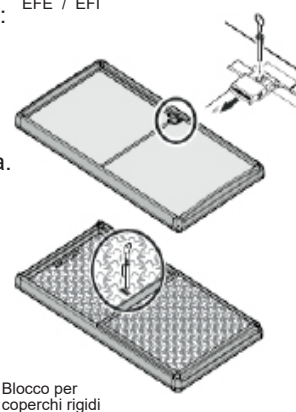

Blocco per EFL

La serratura è dotata di un meccanismo di sicurezza.

Blocco dell'apparecchio:

1. Tenere premuto il pulsante.
2. Girare la chiave di 90°.

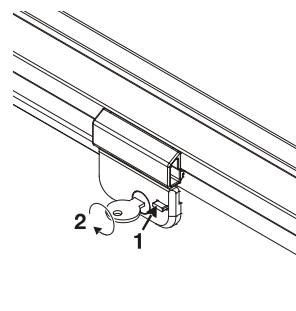

Cestini

I cestini sono disponibili come accessori.



AVVISO	Carico eccessivo! Danni materiali.
---------------	--

Modello	Cestino	Carico max.
EFE 11	195 mm	12 kg
EFE	210 mm	28 kg
	270 mm	31 kg
EFI	210 mm	28 kg
	270 mm	25 kg
EFL	210 mm	47 kg
	270 mm	54 kg

Messa in funzione

Disimballaggio

! PERICOLO!	Materiale di imballaggio e film. Pericolo di asfissia.
	▶ Non consentire ai bambini di giocare con il materiale di imballaggio.

- ➔ Consegnare l'imballaggio a un centro di raccolta autorizzato.
- ➔ Pulire l'interno dell'apparecchio prima di accenderlo per la prima volta. Vedere "Pulizia".

Installazione dell'apparecchio

! PERICOLO!	Rapporto inadeguato tra refrigerante e volume della stanza di installazione. Rischio di esplosione.
	▶ Accertarsi che la stanza in cui si installa l'apparecchio abbia un volume di 1 m ³ per 8 g di refrigerante R600a/R290 utilizzato nell'apparecchio, come stabilito dalla norma EN 378.

Requisiti per il luogo di installazione:

- ➔ Verificare che il volume della stanza di installazione sia sufficientemente grande rispetto alla capacità del refrigerante dell'apparecchio.
- ① La capacità del refrigerante è indicata sulla targhetta dati.
 - Nessuna luce solare diretta.
 - Nessuna fonte di calore, come una stufa o un termosifone, nelle vicinanze.
 - Il pavimento è orizzontale e piano.

- ① Lo spazio di ventilazione tra il bordo della cassa e il pavimento viene utilizzato per fornire aria di raffreddamento all'unità di refrigerazione.

- ➔ Assicurarsi che lo spazio di ventilazione tra la parte inferiore della cassa e il pavimento non sia ostruito.
- ➔ Assicurarsi che la distanza tra la griglia di ventilazione e la parete sia di almeno 50 mm.
- ➔ Assicurarsi che l'area tra la griglia di ventilazione e la parete non sia ostruita.
- ➔ Assicurarsi che la griglia di ventilazione sia priva di sporcizia e corpi estranei.

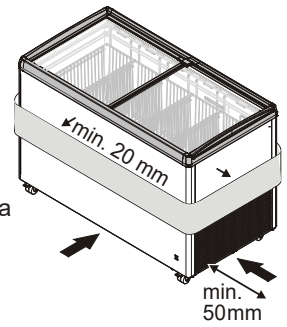

- ① L'apparecchio dissipa l'aria attraverso la superficie esterna.
- ➔ Non collocare oggetti accanto alla superficie esterna dell'apparecchio.
- ➔ Assicurarsi che la distanza tra la superficie esterna dell'apparecchio e gli oggetti vicini sia di almeno 20 mm.

Collegamento elettrico

! PERICOLO!	Tensione di alimentazione non corretta. Danni materiali o lesioni personali.
	▶ Assicurarsi che la tensione sia conforme alle specifiche nella sezione intitolata "Dati tecnici".

- ➔ Assicurarsi che la presa non sia coperta dall'apparecchio e sia facilmente accessibile.

- ➔ L'alimentazione (CA) e la tensione nel punto operativo devono essere conformi ai dettagli sulla targhetta dati. La targhetta dati si trova sul retro dell'apparecchio.
- ➔ Collegare l'apparecchio esclusivamente a una presa protetta da un fusibile dotato di messa a terra in conformità alle normative appropriate.

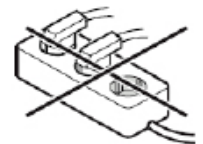

- ➔ La presa deve disporre di un fusibile da 10 A o superiore, deve essere lontana dalla parte posteriore dell'apparecchio e deve essere facilmente accessibile.

- ➔ Non collegare l'apparecchio con prolunghe o prese multiple.

Collegare l'apparecchio esclusivamente con una spina e una presa con fusibile correttamente messe a terra.

Accensione e spegnimento dell'apparecchio

Si consiglia di pulire l'apparecchio prima di accenderlo per la prima volta (vedere "Pulizia").

Per accendere l'apparecchio:

Collegare l'apparecchio alla rete elettrica: l'apparecchio si accende.

La spia verde ON (freccia) si accende. **(funzioni opzionali per esecuzioni)**

Impostare la temperatura richiesta. Vedere "Impostazione della temperatura"

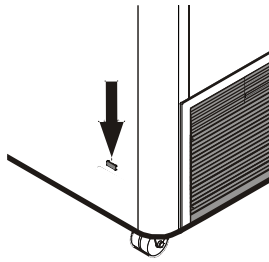

Per spegnere l'apparecchio:

Estrarre la spina di alimentazione o rimuovere/svitare il fusibile.

Funzionamento

AVVISO	Temperatura ambientale non corretta. Danni materiali e ridotta capacità di raffreddamento.
	▶ Assicurarsi che la temperatura ambientale corrisponda alla classe climatica dell'apparecchio. Vedere "Dati tecnici".

Funzionamento

Accensione e spegnimento della luce interna (funzioni opzionali per esecuzioni)

AVVERTENZA!	Intensità della luce elevata. Lesioni agli occhi.
	▶ Non rimuovere il coperchio della luce. ▶ Non guardare la luce attraverso lenti ottiche.

① L'intensità della luce a LED interna corrisponde alla classe laser 1/1M.

① L'interruttore per l'illuminazione interna si trova dietro la griglia di ventilazione del vano compressore.

➡ Premere l'interruttore attraverso l'apertura sinistra per accendere la luce interna.

➡ Premere l'interruttore attraverso l'apertura destra per spegnere la luce interna.

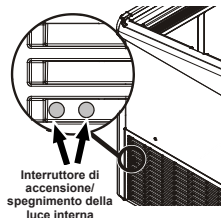
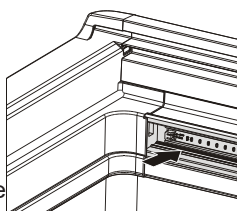

Massima altezza di riempimento

Il simbolo di impilamento all'interno dell'apparecchio indica l'altezza di riempimento massima.

➡ Non riempire l'apparecchio con oggetti congelati oltre il simbolo di impilamento.

Impostazione della temperatura

La temperatura può essere regolata all'infinito utilizzando la manopola di controllo. Vi sono dei contrassegni in prossimità della manopola di controllo. L'apparecchio raggiunge la temperatura più bassa se impostato su 3 (***)

➡ Per impostare la temperatura, ruotare la manopola di controllo sull'impostazione richiesta (da * a ***) utilizzando un cacciavite a punta piatta.

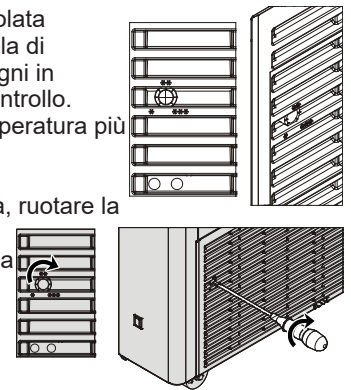

Display della temperatura

Il termometro mostra la temperatura più calda del volume congelato alla massima altezza di riempimento.

Viene regolato e progettato in modo da visualizzare accuratamente solo temperature inferiori a 0°C.

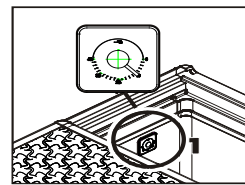

Tipo interno

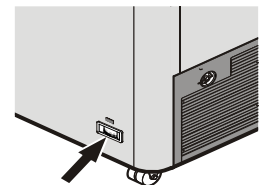

Tipo esterno

Spegnimento dell'apparecchio

Spegnimento dell'apparecchio

➡ Estrarre la spina di alimentazione o ruotare la manopola di controllo della temperatura in senso antiorario finché non si blocca in posizione Off.

① Se viene spento tramite la manopola di controllo della temperatura, l'apparecchio non è scollegato dalla rete elettrica.

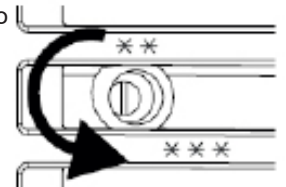

Prima di spegnere l'apparecchio per un lungo periodo

➡ Spegnere l'apparecchio.

➡ Estrarre la spina o spegnere il fusibile.

➡ Pulire l'apparecchio.

➡ Assicurarsi che l'apparecchio sia asciutto dentro e fuori.

① **Non vi deve essere umidità nel contenitore interno.**

① Se il coperchio della cassa viene chiuso quando l'apparecchio rimane spento per un lungo periodo, si formano odori al suo interno.

➡ Aprire il coperchio della cassa e fissarlo per impedirne la chiusura.

➡ Assicurarsi che le condizioni ambientali per la conservazione siano conformi alle specifiche nella sezione intitolata "Conservazione dell'apparecchio dopo lo spegnimento".

Anomalie/Risoluzione dei problemi

- ① Contattare il servizio di assistenza clienti più vicino se l'apparecchio presenta guasti che non è possibile risolvere.
- ① Per garantire che la richiesta possa essere gestita rapidamente, annotare la designazione del tipo 1, il numero di servizio 2 e il numero di serie 3 sulla targhetta dati e citarli quando si contatta l'assistenza clienti. La posizione della targhetta dati è mostrata nella sezione "Descrizione dell'apparecchio".

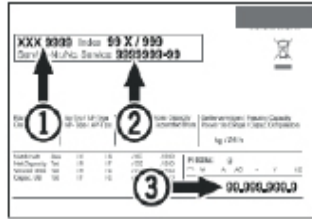



Anomalia	Causa possibile	Rimedio
L'apparecchio non si raffredda.	La manopola di controllo della temperatura è in posizione Off.	Impostare la manopola di controllo della temperatura in posizione di raffreddamento.
	La spina di rete è stata scollegata.	Collegare l'apparecchio alla rete.
	L'alimentazione è stata interrotta.	Controllare l'alimentazione. Controllare i fusibili nell'alimentatore.
La temperatura non è abbastanza bassa.	Temperatura impostata non corretta.	Impostare la temperatura corretta.
	Il display del termometro non è corretto.	Controllare la temperatura con un termometro aggiuntivo.
	La ventilazione è inadeguata.	Assicurarsi che vi sia una ventilazione adeguata.
	L'apparecchio è posizionato troppo vicino a una fonte di calore.	Rimuovere la fonte di calore. Scegliere un luogo di installazione adeguato.

Sbrinamento

Dopo un lungo periodo di funzionamento, può accumularsi uno strato di brina o ghiaccio sulle pareti del vano congelatore.

Lo strato di brina o ghiaccio si forma più rapidamente se l'apparecchio viene aperto frequentemente. Uno spesso strato di ghiaccio aumenta il consumo di energia. Pertanto, è necessario scongelare periodicamente il congelatore.

 ATTENZIONE!	Intensità della luce elevata. Lesioni agli occhi.
	<ul style="list-style-type: none"> ▶ Non utilizzare riscaldatori elettrici o pulitori a vapore, fiamme libere o spray antigelo. ▶ Non rimuovere il ghiaccio con oggetti appuntiti. (Rischio di danni alle pareti interne)

Sbrinamento

- ➡ Spegnere l'apparecchio.
- ➡ Estrarre la spina o spegnere il fusibile.
- ➡ Avvolgere gli alimenti congelati in carta o coperte e conservarli in un luogo fresco.
- ① Asciugare l'acqua prodotta durante lo sbrinamento con una spugna o un panno in apparecchi senza apertura di scarico.
- ➡ Collocare un recipiente adeguato sotto l'apertura di scarico per raccogliere l'acqua prodotta durante lo sbrinamento.
- ➡ Rimuovere il tappo dell'acqua prodotta durante lo sbrinamento dall'apertura di scarico.
- ➡ Lasciare aperto il coperchio durante lo sbrinamento.
- ➡ Raccogliere l'acqua prodotta durante lo sbrinamento rimanente con un panno dopo lo sbrinamento.
- ➡ Pulire l'apparecchio. Vedere "Pulizia".

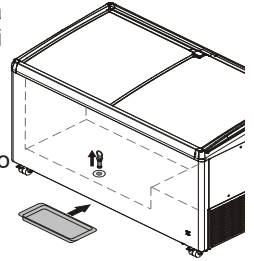

Pulizia

 PERICOLO!	Rischio di scosse elettriche se si utilizza un metodo di pulizia non corretto.
	<p>Pericolo di morte</p> <p>▶ Estrarre la spina prima di iniziare i lavori di pulizia.</p>

 ATTENZIONE!	Vapore caldo. Lesioni e danni materiali.
	<p>▶ Non utilizzare apparecchiature per la pulizia a vapore/ad alta pressione.</p> <p>Non utilizzare riscaldatori elettrici o pulitori a vapore, fiamme libere o spray antigelo. Non rimuovere il ghiaccio con oggetti appuntiti. (Rischio di danni alle pareti interne)</p>

AVVISO	Prodotti per la pulizia non adeguati.
	<p>Danni all'apparecchio.</p> <ul style="list-style-type: none"> ▶ Non utilizzare prodotti per la pulizia concentrati senza diluirli. ▶ Utilizzare esclusivamente panni morbidi e un detergente universale con un valore di pH neutro. ▶ Utilizzare esclusivamente prodotti per la pulizia e la cura compatibili con gli alimenti all'interno dell'apparecchio.

- ① Pulire l'apparecchio ogni 6 mesi.

- ➡ Rimuovere tutti gli alimenti congelati.
- ➡ Collocare un recipiente adeguato sotto l'apertura di scarico.
- ➡ Rimuovere il tappo dell'acqua prodotta durante lo sbrinamento dall'apertura di scarico.
- ➡ Assicurarsi che non penetri acqua nella griglia di ventilazione o nei componenti elettrici durante la pulizia.
- ➡ Pulire il contenitore interno, le pareti esterne e le parti dell'apparecchiatura utilizzando panni adeguati e una miscela di acqua tiepida e detergente universale.
- ➡ Asciugare l'apparecchio con un panno adeguato.
- ① **Non vi deve essere umidità nel contenitore interno.**
- ① I depositi di polvere sulla griglia di ventilazione causano un aumento del consumo di energia.
- ➡ Rimuovere i depositi di polvere dalla griglia di ventilazione.

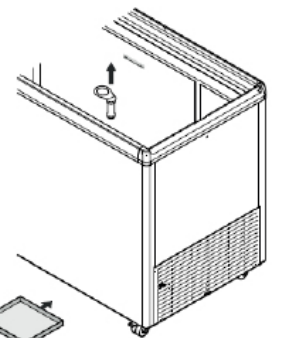

Dati tecnici

Tensione di alimentazione

① I valori precisi per la corretta alimentazione sono indicati sulla targhetta dati.

Specifiche	Valore
Tipo di corrente	Corrente alternata
Corrente di intervento del fusibile	Tra 10 e 16 A

Emissioni sonore dall'apparecchio

Il livello di rumorosità durante il funzionamento dell'apparecchio è inferiore a 70 dB(A) (potenza sonora relativa 1 pW).

Classe climatica

La classe climatica [X] indica in che condizioni ambientali si può utilizzare l'apparecchio in modo sicuro.



La classe climatica [Y] ovvero la classe di temperatura [Z] definiscono le condizioni di base max per un corretto funzionamento degli apparecchi

Classe climatica (X)	Max. temperatura ambiente	Max. umidità relativa
3	25 °C	60 %
4	30 °C	55 %
5	40 °C	40 %
7	35 °C	75 %

La temperatura ambiente minima sul luogo di installazione è di 10°C.

[Y] Classe climatica	Temperatura minima e umidità relativa	Temperatura massima e umidità relativa
A	+16 °C, 80 %	30 °C, 55 %
B	+16 °C, 80 %	35 °C, 75 %
C	+16 °C, 80 %	40 °C, 40 %

Impostazione della temperatura consigliata:

[Z] Classe di temperatura	Impostazione della temperatura [°C]
C1	-18,0
C2	-7,0

Conservazione dell'apparecchio dopo lo spegnimento

AVVISO	Temperatura ambiente inadeguata durante la conservazione.
	Danni materiali.
	▶ Assicurarsi che la temperatura ambiente sia compresa tra -10 °C e +50 °C.

➡ Assicurarsi che l'apparecchio sia asciutto dentro e fuori.

① **Non vi deve essere umidità nel contenitore interno.**

➡ Assicurarsi che la temperatura ambiente sia compresa tra -10 °C e +50 °C.

Smaltimento

AVVISO	Fuoriuscita di refrigerante e olio.
	Danni all'ambiente
	▶ Assicurarsi che il circuito del refrigerante non venga danneggiato durante il processo di smaltimento.

① L'apparecchio contiene materiali riciclabili e materiali infiammabili.

➡ Scollegare l'apparecchio dalla rete.

➡ Tagliare il cavo di alimentazione per rendere l'apparecchio inutilizzabile.

➡ Non smaltire semplicemente l'apparecchio con i rifiuti domestici indifferenziati.

➡ Assicurarsi che l'apparecchio venga smaltito in modo professionale e adeguato, conformemente alle norme e alle leggi locali in vigore.

Dichiarazione di conformità

L'apparecchio è conforme alle norme di sicurezza in materia e alle direttive UE 2014/30/UE e 2006/42/CE.

Informazioni aggiuntive

- Con la corretta temperatura gli alimenti si conservano freschi più a lungo. Si può così evitare di gettare via alimenti inutilmente.

- Se la spirale del condensatore non viene pulita annualmente, ciò comporta una sensibile riduzione dell'efficienza dell'apparecchio.

- Le parti di ricambio necessarie per la riparazione dell'apparecchio di refrigerazione con funzione di vendita diretta sono disponibili per un periodo di tempo di 10 anni.

- La durata minima della garanzia offerta dal fabbricante, dall'importatore o dal mandatario per l'apparecchio di refrigerazione con funzione di vendita diretta è di 2 anni.

- Banca dati EPREL:

A partire dal 1° marzo 2021, le informazioni sull'etichettatura energetica e sulle specifiche di progettazione ecocompatibile sono consultabili nella Banca dati dei prodotti europea (EPREL). La banca dati dei prodotti è consultabile al link seguente <https://eprel.ec.europa.eu/>. Per la consultazione si richiede di inserire l'identificativo del modello. L'identificativo del modello è riportato sulla targhetta dati.

Liebherr Appliances Kluang Sdn Bhd

No.7 Jln Firma 2 , Kaw.Perind.Kluang II, KM7, Jln Mersing, 86007 Kluang, Johor, West Malaysia.
www.liebherr.com.my