

7084 828-01

CBNes/CBNbe 62

LIEBHERR

Gradualità delle avvertenze

⚠ PERICOLO	Segnala una situazione di pericolo immediato che in caso di mancato rispetto comporta come conseguenza la morte o gravi lesioni personali.
⚠ AVVERTENZA	Segnala una situazione di pericolo che in caso di mancato rispetto potrebbe comportare come conseguenza la morte o gravi lesioni personali.
⚠ CAUDELA	Segnala una situazione di pericolo che in caso di mancato rispetto potrebbe comportare come conseguenza lesioni personali di lieve o media gravità.
ATTENZIONE	Segnala una situazione di pericolo che in caso di mancato rispetto potrebbe comportare come conseguenza danni materiali.
Nota	Segnala indicazioni e consigli utili.



Indicazioni ed avvertenze per la sicurezza

- **AVVERTENZA:** non ostruire le aperture di aerazione del corpo dell'apparecchio o della nicchia da incasso.
- **AVVERTENZA:** per accelerare lo sbrinamento non utilizzare dispositivi meccanici o mezzi diversi da quelli raccomandati dal produttore.
- **AVVERTENZA:** non danneggiare il circuito raffreddante.
- **AVVERTENZA:** all'interno del vano frigorifero non utilizzare dispositivi elettrici che non corrispondano alla tipologia consigliata dal costruttore.
- **AVVERTENZA:** non si deve danneggiare il cavo di rete, quando si posa l'apparecchio.
- **AVVERTENZA:** le ciabatte di distribuzione/multiprese e altri apparecchi elettronici (ad es. trasformatori alogeni) non possono essere piazzati e utilizzati sulla parte posteriore degli apparecchi.
- **AVVERTENZA:** pericolo di lesioni per scossa elettrica! Sotto la copertura si trovano elementi a conduzione elettrica. Far sostituire o riparare l'illuminazione interna a LED solo dal Servizio di assistenza tecnica o da personale specializzato e formato a tale scopo.
- **AVVERTENZA:** pericolo di lesioni dovute alla lampada a LED. L'intensità della luce dell'illuminazione a LED corrisponde alla classe laser RG 2. Se la copertura è difettosa: non guardare direttamente l'illuminazione da vicino con lenti ottiche, ne potrebbero derivare lesioni agli occhi.

- **AVVERTENZA:** questo apparecchio va fissato secondo quanto indicato nelle istruzioni d'uso (Istruzioni per l'installazione), al fine di escludere pericoli derivati da mancata stabilità.
- Non usare come predellino o come appoggio gli zoccoli, i cassetti e gli sportelli.
- Il presente apparecchio può essere utilizzato da bambini a partire dagli 8 anni di età e da persone con ridotte capacità fisiche, sensoriali o mentali o con mancanza di esperienza e conoscenza a condizione che siano sorvegliati e istruiti in merito all'utilizzo sicuro dell'apparecchio e ai pericoli connessi. I bambini non possono giocare con l'apparecchio. I bambini senza sorveglianza non possono eseguire la pulizia e la manutenzione che spetta all'utente. I bambini in età compresa tra i 3 e gli 8 anni possono mettere e togliere prodotti dal frigorifero/congelatore.
- Non riporre nell'apparecchio materiali a rischio di esplosione come ad esempio contenitori spray con gas propellente combustibile.
- Per evitare danni a persone e cose, far posare l'apparecchio da 2 persone.
- Dopo aver tolto l'imballaggio, controllare se l'apparecchio risulta danneggiato. In caso di danni contattare il fornitore. Non collegare l'apparecchio all'alimentazione elettrica.
- Evitare il contatto cutaneo prolungato con superfici fredde (ad es. prodotti refrigerati/congelati). Se necessario adottare le misure di protezione (ad es. guanti).
- Non consumare il gelato troppo freddo o appena tolto dall'apparecchio, soprattutto i ghiaccioli o i cubetti di ghiaccio. Le basse temperature possono causare lesioni da freddo.
- Non consumare generi alimentari la cui data di conservazione sia scaduta, potrebbero causare intossicazione.
- Far eseguire le riparazioni o gli interventi sull'apparecchio esclusivamente dal Servizio di assistenza tecnica o da personale specializzato. Lo stesso vale per la sostituzione dei cavi di allacciamento alla rete.
- Eseguire riparazioni e interventi sull'apparecchio solo se si vede la spina di rete staccata.
- Montare, collegare e smaltire l'apparecchio esclusivamente in base alle indicazioni riportate nella istruzione d'uso.

- In caso di guasto estrarre la spina di rete o disinserire il fusibile.
- Staccare il cavo di allacciamento alla rete estraendo la spina. Non tirare dal cavo.
- Se l'apparecchio è munito di chiavi, non conservare queste ultime nelle vicinanze dell'apparecchio o alla portata dei bambini.
- L'apparecchio è progettato per l'utilizzo in ambienti chiusi. Non utilizzare l'apparecchio all'aperto o in ambienti umidi e caratterizzati da spruzzi d'acqua.
- Non utilizzare l'illuminazione interna a LED per l'illuminazione della stanza. L'illuminazione interna a LED nell'apparecchio serve esclusivamente per illuminarne il vano interno.
- Evitare fuochi o fonti infiammabili all'interno dell'apparecchio.
- Bevande alcoliche o altri packaging contenenti alcol vanno riposti chiusi ermeticamente.

Simboli sull'apparecchio

	Il simbolo può trovarsi sul compressore. Si riferisce all'olio presente nel compressore e avverte del seguente pericolo: Può essere letale in caso di ingestione e di penetrazione nelle vie respiratorie. Questa avvertenza ha valore solo per il riciclaggio. Nel funzionamento normale non sussiste alcun pericolo.
	Presenza di sostanze infiammabili.
	Questo adesivo o uno simile si può trovare sul retro dell'apparecchio. Si riferisce ai pannelli imballati con materiale espanso nella porta e/o nell'apparecchio. Questa avvertenza ha valore solo per il riciclaggio. Non rimuovere l'adesivo.

Indicazioni per lo smaltimento

L'apparecchio contiene materiali utili e non va smaltito nella raccolta indifferenziata dei rifiuti, ma portato in appositi centri. Gli apparecchi fuori uso devono essere smaltiti a regola d'arte, conformemente alle norme e alle leggi locali in vigore.



Durante il trasporto non danneggiare il circuito raffreddante dell'apparecchio fuori uso per evitare che il refrigerante in esso contenuto (dati riportati sulla targhetta dati) e l'olio possano fuoriuscire senza controllo.

- Mettere fuori uso l'apparecchio.
- Estrarre la spina di rete.
- Tagliare il cavo di alimentazione.

AVVERTENZA

Pericolo di soffocamento a causa del materiale da imballaggio e di film!

Non lasciare giocare i bambini con il materiale da imballaggio.

Conferire il materiale da imballaggio presso un centro di raccolta autorizzato.

Dati prodotto

Come previsto dal regolamento (UE) 2017/1369 i dati prodotto solo presenti sull'apparecchio. La scheda dati completa del prodotto è disponibile sul sito web Liebherr nell'area Download.

Descrizione dell'apparecchio

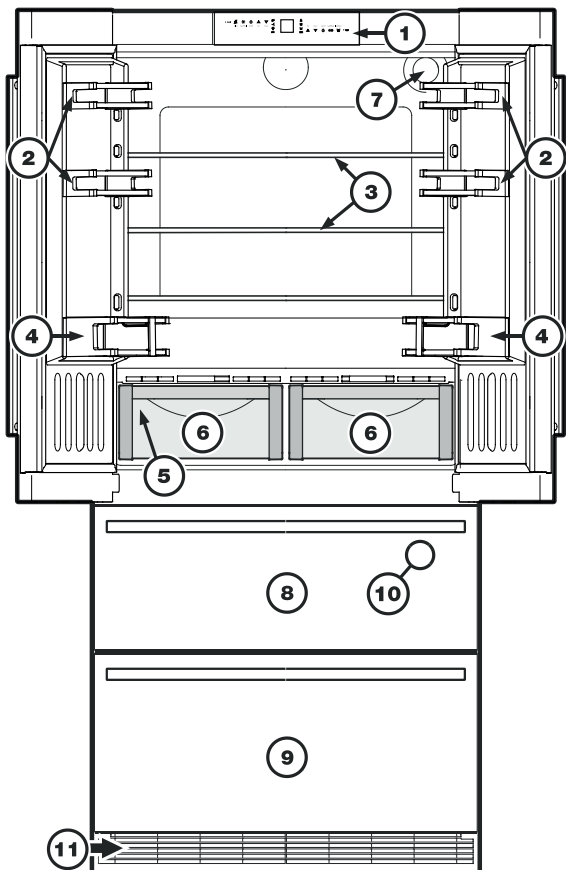

- ① Elementi di controllo e di servizio
- ② Mensole sulla controporta, spostabili
- ③ Ripiani spostabili
- ④ Mensola portabottiglie
- ⑤ Targhetta dati (dietro il cassetto per verdura sinistro)
- ⑥ Cassetti BioFresh
- ⑦ Filtro dell'acqua
- ⑧ Cassetto congelatore superiore
- ⑨ Cassetto congelatore inferiore
- ⑩ IceMaker (all'interno del cassetto congelatore superiore)
- ⑪ Griglia di aerazione. In questa zona avviene il ricambio d'aria richiesto per il gruppo di raffreddamento.

Non coprire od ostruire mai la griglia.

Elementi di controllo e di servizio

Il pannello comandi elettronico si avvale della "tecnologia a tasti capacitivi".

Ogni funzione può essere attivata toccando il rispettivo simbolo.

Il punto esatto di contatto è tra il simbolo e la scritta **On/Off**

Display temperatura e controllo

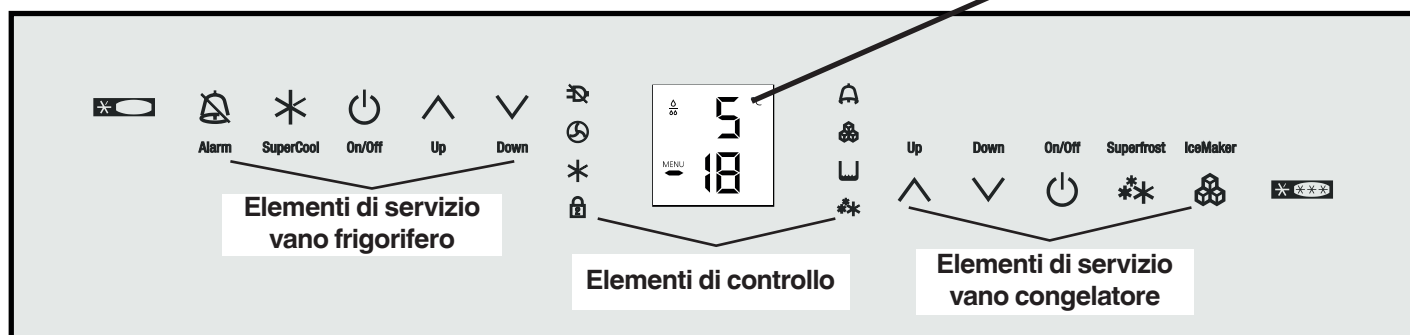
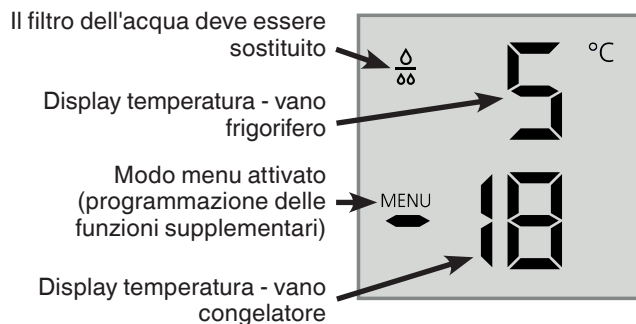

Elementi di servizio del vano frigorifero

- Tacitazione allarme (vano frigorifero e congelatore)
- SuperCool
- Vano frigorifero ON/OFF
- Tasti di regolazione della temperatura

Elementi di controllo

- LED guasto di rete
- LED filtro per la polvere
Il filtro per la polvere, inserito nello zoccolo dell'apparecchio, deve essere pulito.
- LED SuperCool
- LED sicurezza bambini
- LED allarme
- LED IceMaker ON
- LED SuperFrost

Elementi di servizio del vano congelatore

- Tasti di regolazione della temperatura
- Vano congelatore ON/OFF
- SuperFrost
- IceMaker ON/OFF

Inserimento del filtro dell'acqua

1. Rimuovere la copertura dallo zoccolo del filtro dell'acqua.

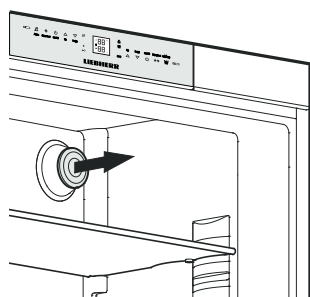

2. Inserire il filtro dell'acqua e girarlo di 90° in senso orario.

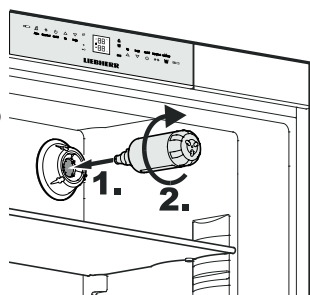

Rimozione del filtro dell'acqua

- Girare il filtro dell'acqua di 90° in senso antiorario ed estrarlo.

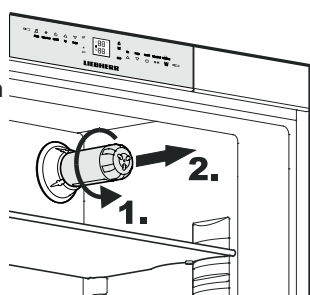

Inserire e disinserire l'apparecchio

Si consiglia di pulire l'apparecchio prima di farlo funzionare per la prima volta, per ulteriori dettagli vedasi al capitolo "Pulizia". Introdurre gli alimenti da congelare solo quando viene indicata una temperatura di almeno -18 °C. Il vano frigorifero ed il vano congelatore possono funzionare indipendentemente l'uno dall'altro.



Inserimento: premere i simboli On/Off (quello sinistro per il vano frigorifero, quello destro per il vano congelatore) in modo che i display temperatura si accendono/lampeggiano.



Disinserimento: tenere premuto per ca. 3 sec. i simboli On/Off.

Impostare la temperatura

L'apparecchio viene predisposto in fabbrica per il funzionamento normale, si raccomandano +5 °C nel vano frigorifero e -18 °C nel vano congelatore.



Abbassare la temperatura/più freddo:

premere il simbolo Down, quello sinistro per il vano frigorifero e quello destro per il vano congelatore.



Aumentare la temperatura/più caldo:
premere il corrispondente simbolo Up.

- Il valore d'impostazione lampeggia nel display durante l'impostazione della temperatura.
- Alla prima pressione il display visualizza l'ultimo valore d'impostazione attuale (= valore nominale).
- Con un'ulteriore breve pressione il valore d'impostazione si modifica ad intervalli di 1 °C; se la pressione è più lunga la modifica avviene in maniera continua.
- Circa 5 secondi dopo l'ultima pressione di un simbolo, l'elettronica commuta automaticamente ed è visualizzata la temperatura effettiva del congelatore o del frigorifero (= valore reale).
- Le temperature possono venire impostate nel frigorifero: tra 9 °C e 3 °C, nel congelatore: tra -14 °C e -28 °C.

Display temperatura

Con l'esercizio normale, vengono visualizzate:

- la temperatura media del vano frigorifero e
- la temperatura più calda degli alimenti da congelare.

Al momento della messa in funzione e con l'apparecchio ancora caldo, vengono visualizzate delle barre fino a che l'apparecchio avrà raggiunto una temperatura compresa nell'area di visualizzazione (sotto 0 °C nel congelatore).

La visualizzazione nel display lampeggia quando

- si desidera modificare l'impostazione della temperatura e quando
- la temperatura aumenta di alcuni gradi, indicando così una perdita di freddo. Ad esempio quando si introducono dei nuovi generi alimentari "caldi", oppure durante il riordino o l'estrazione degli stessi, l'aria calda che affluisce nell'apparecchio può causare un aumento temporaneo della temperatura.

Se nel display appare un simbolo compreso tra **F1** e **F5**, si tratta di un guasto all'apparecchio. Rivolgersi in tal caso al più vicino centro di assistenza tecnica, citando l'indicazione visualizzata.

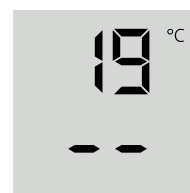

Segnale acustico

L'apparecchio dispone di una funzione di allarme.

Allarme sportello aperto

L'allarme acustico inizia a suonare, quando uno degli sportelli rimane aperto per oltre 60 sec. Il segnale acustico di avvertimento può essere disattivato premendo il simbolo **ALARM**.  Alarm
Quando si chiude lo sportello, l'allarme acustico è di nuovo pronto per il funzionamento.

Allarme temperatura di congelazione troppo elevata

Entra in azione quando la temperatura del vano congelatore non è sufficientemente fredda.

Contemporaneamente il display della temperatura e il LED  lampeggiano.

Il segnale acustico è tacitato premendo il simbolo **ALARM**. Il display della temperatura continua a lampeggiare fino al termine dello stato di allarme.



Ciò può verificarsi:

- se entra aria calda in caso di apertura prolungata dello sportello del vano congelatore;
- in seguito a un'interruzione prolungata di corrente;
- per un difetto dell'apparecchio.

In ogni caso verificare se gli alimenti sono scongelati o avariati.

Display guasto alla rete/FrostControl

Se il LED  del pannello comandi è illuminato, significa che: nelle ultime ore o negli ultimi giorni la temperatura del congelatore è salita eccessivamente a causa di un guasto alla rete o di un'interruzione dell'alimentazione.

Se il simbolo **ALARM** è premuto quando  è visualizzato, il display mostra la temperatura più elevata verificatasi durante il guasto alla rete.  Alarm



A seconda dell'aumento della temperatura, o in caso di scongelamento, si dovrà controllare la qualità degli alimenti conservati e decidere sul loro ulteriore utilizzo!

La "temperatura più calda" viene visualizzata per circa un minuto. Il sistema elettronico indica quindi la reale temperatura nel congelatore.

Premendo il simbolo **ALARM** il display è cancellato anzitempo.

SuperCool

Con SuperCool è possibile portare il vano frigorifero alla massima potenza di raffreddamento. Se ne consiglia l'uso soprattutto quando si desiderano raffreddare il più rapidamente possibile grandi quantità di alimenti, bevande, dolci o cibi freschi.

Inserimento: premere brevemente il simbolo SuperCool;  si accende il LED corrispondente . La temperatura del frigorifero si abbassa fino al valore più basso. SuperCool

Avvertenza: con SuperCool si ha un maggior consumo energetico. Tuttavia, dopo ca. 6 ore il sistema elettronico commuta automaticamente sul funzionamento normale a risparmio energetico. Se necessario, è possibile disinserire SuperCool anche prima.

Disinserimento: premere di nuovo brevemente lo stesso simbolo, il LED  si spegne.

Modo di programmazione

Nel modo di programmazione possono essere attivate le seguenti funzioni:

 = Modalità Sabbat

 = sicurezza bambini

 = conferma sostituzione filtro dell'acqua

 = posizione vacanza dell'IceMaker

 = quantità d'acqua per la bacinella dei cubetti di ghiaccio

 = impostazione temperatura BioFresh

 = luminosità del display

 = comando riscaldamento guarnizione sportello

 = conferma pulizia filtro polvere



Attivare il modo di programmazione

- Premere per 5 secondi il simbolo **SuperFrost**  Superfrost

- Il LED **SuperFrost**  si accende per 5 secondi,

- dopo 5 secondi sul display lampeggia .

L'apparecchio è ora nel modo di programmazione.

Le funzioni possono essere selezionate mediante i simboli di impostazione della temperatura per il vano congelatore. Down Up  

Avvertenza

Nel modo di programmazione il display lampeggia.

Uscire dal modo di programmazione

- Premere il simbolo **On/Off** del vano congelatore  On/Off

L'apparecchio passa al funzionamento normale.

5 = modalità Sabbat

Questo dispositivo soddisfa le esigenze religiose dei sabbat o dei giorni festivi.

Quando è attivata la modalità Sabbat, alcune funzioni dell'elettronica di comando sono disattivate.

- Quando si apre uno degli sportelli dell'apparecchio, l'illuminazione interna rimane spenta.
- Quando si apre uno sportello dell'apparecchio, il ventilatore nel vano interno rimane sullo stato impostato (On oppure Off).
- Nessun allarme sportello aperto.
- Nessun allarme temperatura.

Attivazione modalità Sabbat

- Attivare il modo di programmazione premendo per 5 secondi il simbolo **SuperFrost**.

- Nel display appare 5

- Premere il simbolo **SuperFrost**.

- Nel display appare



- Premere nuovamente il simbolo **SuperFrost**.

- Nel display appare



La modalità Sabbat è attivata.

- Uscire dal modo di programmazione premendo il simbolo **On/Off** del vano congelatore.

Avvertenza

La modalità Sabbat si disattiva automaticamente dopo 120 ore.

Disattivazione modalità Sabbat

- Attivare il modo di programmazione premendo per 5 secondi il simbolo **SuperFrost**.

- Nel display appare 5

- Premere il simbolo **SuperFrost**.

- Nel display appare



- Premere nuovamente il simbolo **SuperFrost**.

La 5 sul display si spegne.

La modalità Sabbat è disattivata.

- Uscire dal modo di programmazione premendo il simbolo **On/Off** del vano congelatore.

C = sicurezza bambini

La sicurezza bambini impedisce eventuali disattivazioni involontarie dell'apparecchio.

Attivazione della sicurezza bambini

- Attivare il modo di programmazione premendo per 5 secondi il simbolo **SuperFrost**.

- Premere il simbolo **Down** del vano congelatore finché sul display appare C.

- Premere il simbolo **SuperFrost**.

- Nel display appare



- Premere nuovamente il simbolo **SuperFrost**.

- Il LED  si illumina, la sicurezza bambini è attivata.

- Uscire dal modo di programmazione premendo il simbolo **On/Off** del vano congelatore

Disattivazione della sicurezza bambini

- Attivare il modo di programmazione premendo per 5 secondi il simbolo **SuperFrost**.

- Nel display appare



- Premere il simbolo **SuperFrost**.

- Nel display appare



- Premere nuovamente il simbolo **SuperFrost**.

- Il LED  si spegne, la sicurezza bambini è disattivata.

- Uscire dal modo di programmazione premendo il simbolo **On/Off** del vano congelatore.

F = conferma sostituzione filtro dell'acqua

Dopo che il filtro dell'acqua è stato sostituito, il simbolo a goccia sul display deve venir cancellato.

Cancellazione del simbolo a goccia

- Attivare il modo di programmazione premendo per 5 secondi il simbolo **SuperFrost**.

- Premere il simbolo **Down** del vano congelatore finché sul display appare F.

- Premere il simbolo **SuperFrost**.

- Nel display appare



- Premere nuovamente il simbolo **SuperFrost**.

- Nel display appare



- Il simbolo a goccia è cancellato.

- Uscire dal modo di programmazione premendo il simbolo **On/Off** del vano congelatore.

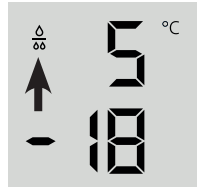

{ = posizione vacanza dell'IceMaker

Vedere il capitolo "IceMaker".

E = quantità d'acqua per la bacinella dei cubetti di ghiaccio

Se i cubetti di ghiaccio prodotti sono troppo piccoli, è possibile regolare la quantità d'acqua affluente.

Regolazione della quantità d'acqua

- Attivare il modo di programmazione premendo per 5 secondi il simbolo **SuperFrost**.
- Premere il simbolo **Down** del vano congelatore finché il display visualizza **E**.
- Premere il simbolo **SuperFrost**.
- Nel display appare 
- Premere una volta il simbolo **Up** del vano congelatore finché sul display appare **E 4**.

Attenzione!

Non modificare di più di un intervallo di regolazione. Se il valore impostato è troppo elevato, la bacinella dei cubetti di ghiaccio dell'IceMaker può infatti trascinare.

- Premere nuovamente il simbolo **SuperFrost**.
- Uscire dal modo di programmazione premendo il simbolo **On/Off** del vano congelatore.

I giorni successivi controllare le dimensioni dei cubetti di ghiaccio. Se sono ancora troppo piccoli, eseguire nuovamente le fasi su illustrate.

b = impostazione temperatura BioFresh

La temperatura nei cassetti BioFresh si può modificare.

Impostazione della temperatura BioFresh

- Attivare il modo di programmazione premendo per 5 secondi il simbolo **SuperFrost**.
- Premere il simbolo **Down** del vano congelatore finché sul display appare **b**.
- Premere il simbolo **SuperFrost**.
- Nel display appare 
- Premere i simboli **Up/Down** del vano congelatore e con
b6 - b9 aumentare la temperatura (più caldo),
b4 - b7 abbassare la temperatura.

AVVERTENZA!

Con i valori b4 - b7 si può abbassare sotto lo 0 °C la temperatura nei cassetti. Gli alimenti si possono congelare.

- Al valore desiderato premere il simbolo **SuperFrost**.
- Uscire dal modo di programmazione premendo il simbolo **On/Off** del vano congelatore.

h = luminosità del display

Regolazione della luminosità del display

- Attivare il modo di programmazione premendo per 5 secondi il simbolo **SuperFrost**.
- Premere il simbolo **Down** del vano congelatore finché sul display appare **h**.
- Premere il simbolo **SuperFrost**.
- Nel display appare 
- Premere i simboli **Up/Down** del vano congelatore e selezionare da
h0 = luminosità minima a
h5 = luminosità massima.
- Al valore desiderato premere il simbolo **SuperFrost**.
- Uscire dal modo di programmazione premendo il simbolo **On/Off** del vano congelatore.

H = comando riscaldamento guarnizione sportello

Se sulla guarnizione dello sportello del vano frigorifero si forma della condensa, questo problema può essere risolto attivando il riscaldamento guarnizione.

Attivazione del riscaldamento guarnizione

- Attivare il modo di programmazione premendo per 5 secondi il simbolo **SuperFrost**.
- Premere il simbolo **Down** del vano congelatore finché sul display appare **H**.
- Premere il simbolo **SuperFrost**.
- Nel display appare 
- Premere i simboli **Up/Down** del vano congelatore e scegliere tra
H4 = in caso di condensa lieve sulla guarnizione,
H1 = in caso di forte condensa sulla guarnizione,
H0 = riscaldamento disinserito.
- Al valore desiderato premere il simbolo **SuperFrost**.
- Uscire dal modo di programmazione premendo il simbolo **On/Off** del vano congelatore.

n = conferma pulizia filtro polvere

A pulizia avvenuta del filtro per la polvere, inserito nello zoccolo dell'apparecchio, deve spegnersi il LED  sul display, corrispondente al filtro stesso.

Spegnimento del simbolo riferito al filtro per la polvere

- Attivare il modo di programmazione premendo per 5 secondi il simbolo **SuperFrost**.
- Premere il simbolo **Down** del vano congelatore finché sul display appare **n**.
- Premere il simbolo **SuperFrost**.
- Nel display appare 
- Premere nuovamente il simbolo **SuperFrost**.
- Nel display appare 
- Il simbolo del filtro per la polvere è spento.
- Uscire dal modo di programmazione premendo il simbolo **On/Off** del vano congelatore.

Dotazioni

Modificare la posizione delle mensole nello sportello

Sollevare la mensola, estrarla e rimetterla seguendo la successione contraria.

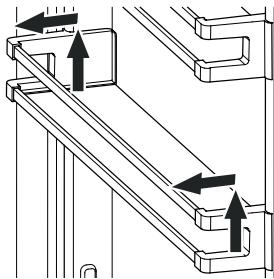

Spostamento dei ripiani

1. Appoggiare il ripiano sul lato inferiore onde evitare che cada.
2. Sollevare il ripiano sul lato anteriore.
3. Tirare in avanti il ripiano finché la cavità rotonda è in linea con la copertura dell'illuminazione.
4. Sollevare il ripiano e reinserirlo nella posizione desiderata.

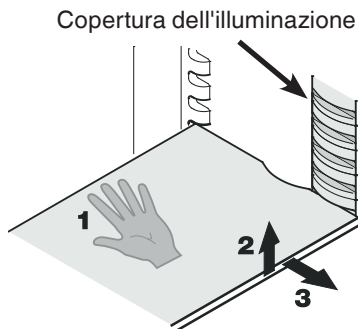

Rimozione dei ripiani

1. Seguire i primi tre punti del capitolo precedente.
2. Guidare il ripiano verso il basso finché si trova poco sopra il cassetto per la verdura.
3. Tirare verso l'alto la parte anteriore del ripiano finché è in posizione verticale.
4. Girare il ripiano di 90° e toglierlo.

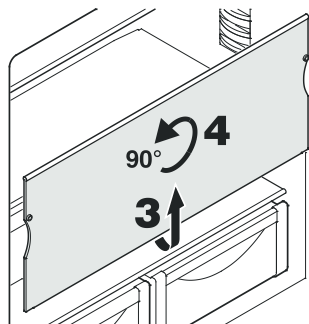

Asportazione del cassetto BioFresh

Estrarre completamente il cassetto, afferrarlo per la parte posteriore e sollevarlo.

Inserimento del cassetto BioFresh

Appoggiare il cassetto sulle guide telescopiche. Quest'ultime devono essere completamente estratte e devono poggiare contro il lato anteriore del cassetto. Spingere in dentro il cassetto.

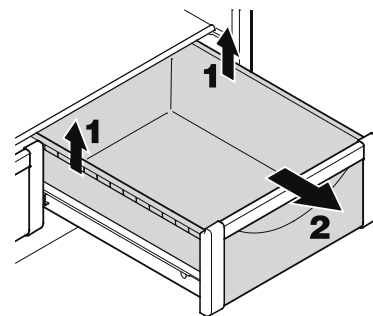

Mensola portabottiglie

La mensola sopra ai cassettei Bio-Fresh si può utilizzare per riporre le bottiglie in orizzontale.

Togliere la lastra di vetro e inserirla sotto alla mensola.

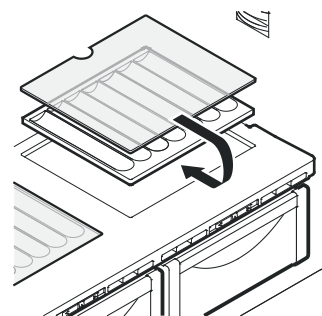

Gli incavi nella mensola consentono di riporre le bottiglie in modo sicuro.

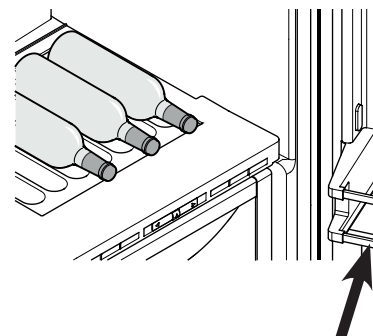

Se si ripongono bottiglie lunghe, la mensola inferiore dello sportello deve essere rivolta verso l'alto.

Illuminazione interna

L'illuminazione interna è presente sulla parte destra, sinistra e superiore del vano frigorifero e sopra i cassetti del vano congelatore. Si accende quando viene aperto uno degli sportelli del vano frigorifero o un cassetto congelatore.

L'illuminazione si spegne se uno degli sportelli o dei cassetti congelatore rimane aperto per più di 15 minuti. Contemporaneamente scatta il segnale acustico.

Se una delle barre luminose non si accende, è guasta.

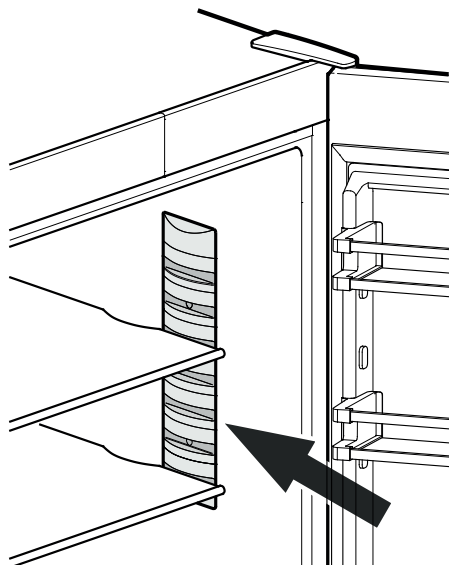

Sistemazione degli alimenti

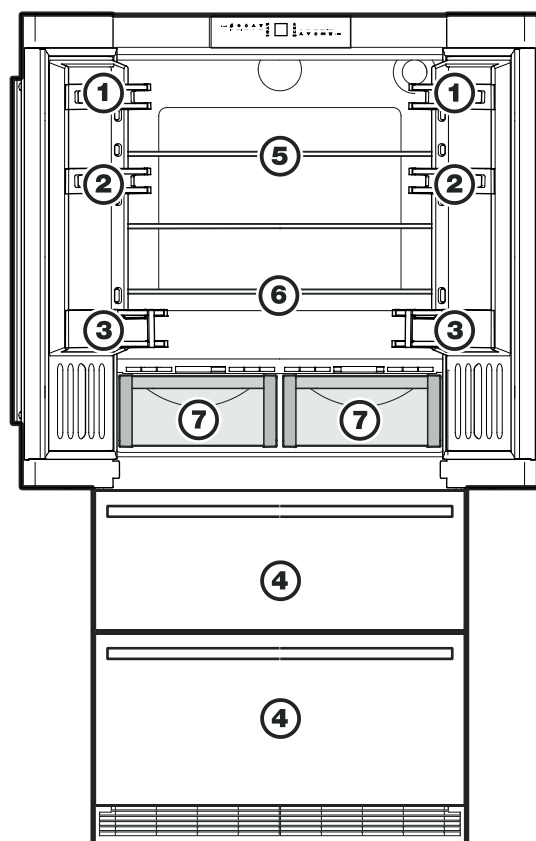



- (1) burro, formaggi
- (2) uova
- (3) bottiglie
- (4) surgelati, cubetti di ghiaccio
- (5) carni, salumi, latticini
- (6) dolci, cibi precotti
- (7) frutta, verdura e insalata (con regolazione su forte umidità)
- carne, salumi, latticini (con regolazione su bassa umidità)

La spiegazione della regolazione dell'umidità è riportata nel paragrafo **Vano BioFresh**.

Indicazioni

- Gli alimenti che cedono, ovvero assorbono facilmente odori e sapori ed i liquidi devono sempre essere conservati in recipienti chiusi o coperti.
- I prodotti ad alta gradazione alcolica devono essere conservati sempre ben chiusi ed in piedi.

Congelare con SuperFrost

Premere brevemente il simbolo SuperFrost  in modo che il LED  si accenda.

- Far precongellare per ca. 6 ore per piccole quantità di alimenti, per la quantità massima, vedasi targhetta dati al punto capacità di congelazione, ca. 24 ore.
- Sistemare poi i prodotti alimentari freschi.
- SuperFrost si disinserisce **automaticamente**. A seconda della necessità e degli alimenti riposti, dopo un minimo di 30 ore, ed un massimo di 65 ore. La congelazione è terminata - il **LED SuperFrost è spento**.

Non è necessario inserire SuperFrost:

- quando si introducono prodotti già congelati,
- se si introducono fino a ca. 2 kg di alimenti freschi al giorno.

Indicazioni per la congelazione

- Conservare insieme i surgelati dello stesso tipo.
- Preparare gli alimenti sempre a porzioni. Per consentire una rapida congelazione integrale non superare le seguenti quantità per confezione:

frutta, verdura fino ad 1 kg, carne fino a 2,5 kg.
- Come materiale per confezionare si adattano i sacchetti da congelazione normalmente reperibili in commercio, contenitori riutilizzabili di plastica, metallo ed alluminio.
- Evitare che i prodotti da congelare vengano a contatto con quelli già surgelati. Introdurre sempre confezioni asciutte per evitare che più confezioni, congelandosi, formino un unico blocco.
- Evidenziare sempre sulle confezioni la data ed il contenuto, non superare la data di conservazione consigliata per i surgelati.
- Non congelare bottiglie o lattine con bevande contenenti acido carbonico. Queste potrebbero esplodere.
- Per scongelare, prelevare solo il quantitativo veramente necessario. Cuocere il più rapidamente possibile gli alimenti scongelati.

I surgelati possono essere scongelati nei modi seguenti:

- nel forno ad aria calda,
- nel forno a microonde,
- a temperatura ambiente,
- in frigorifero; il freddo ceduto dai surgelati viene usato per raffreddare gli altri alimenti.



IceMaker

Indicazioni ed avvertenze per la sicurezza

- L'IceMaker serve esclusivamente alla produzione di cubetti di ghiaccio in quantità destinate all'uso domestico e deve essere alimentato solo con acqua adatta a tale scopo.
- Tutte le riparazioni o gli interventi sul dispositivo devono essere eseguiti esclusivamente dal centro di assistenza tecnica o da personale specializzato.
- **Le prime tre produzioni di cubetti di ghiaccio non devono essere consumate ovvero utilizzate. Ciò vale sia per la prima messa in funzione, sia dopo un lungo periodo di interruzione del funzionamento dell'apparecchio. In tal modo si garantisce il risciacquo della condotta dell'acqua.**
- **Il produttore non risponde dei danni derivanti da un collegamento idraulico difettoso.**
- L'IceMaker funziona solo se il frigo-congelatore è collegato elettricamente. I cubetti di ghiaccio sono prodotti soltanto quando il vano congelatore è in funzione.
- L'IceMaker può produrre i cubetti di ghiaccio soltanto se il cassetto è completamente chiuso.

Sfiatamento dell'IceMaker

Per consentire un perfetto funzionamento dell'IceMaker occorre sfiatare la condotta dell'acqua.

- Premendo il **simbolo IceMaker** , il **LED IceMaker**  si illumina.
- Aprire il cassetto superiore del congelatore.
- Premere per ca. 3 secondi il tasto **ON/OFF** posto sull'alloggiamento dell'IceMaker. Il LED sopra al tasto inizia a lampeggiare.
- Premere di nuovo il tasto. Il LED lampeggia velocemente.
- Chiudere subito il cassetto del congelatore.

La valvola di mandata dell'acqua si apre per 25 secondi e pompa tutta l'aria fuori dalle condutture dell'acqua.

- Alla fine si deve svuotare la bacinella per i cubetti di ghiaccio dell'IceMaker. Vedi paragrafo **Attivazione della posizione vacanza**.

- Infine pulire il contenitore dei cubetti di ghiaccio.

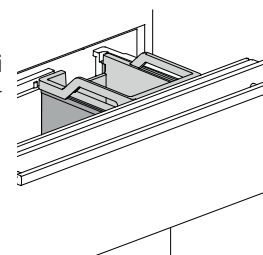
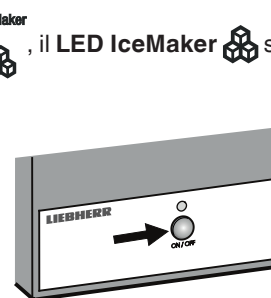

Attivazione dell'IceMaker

- Premendo il **simbolo IceMaker** , il **LED IceMaker**  si illumina.

A messa in funzione avvenuta possono essere necessarie fino a 24 ore prima che vengano prodotti i primi cubetti di ghiaccio.

La quantità di cubetti di ghiaccio prodotti è proporzionale alla temperatura interna del vano congelatore. Più la temperatura è bassa, maggiore è la quantità di ghiaccio prodotta in un determinato lasso di tempo.

I cubetti di ghiaccio cadono dall'IceMaker nel contenitore dei cubetti di ghiaccio. Al raggiungimento di una certa quantità di riempimento, la produzione si interrompe automaticamente.

Disattivazione dell'IceMaker

Se non avete bisogno di cubetti di ghiaccio, si può disattivare l'IceMaker indipendentemente dal vano congelatore.

- Premendo il **simbolo IceMaker** , il **LED IceMaker**  si spegne.

L'IceMaker può essere acceso e spento anche tramite il tasto **ON/OFF** sull'alloggiamento dell'IceMaker.

Premere il tasto per circa 1 secondo.

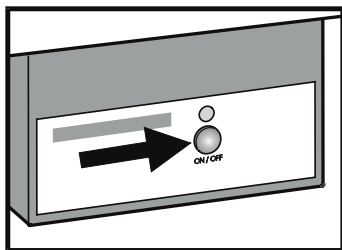

Posizione vacanza dell'IceMaker

In caso di assenza prolungata, la bacinella dei cubetti di ghiaccio deve venir svuotata.

Attivando la posizione vacanza, la bacinella dei cubetti di ghiaccio dell'IceMaker si gira verso il basso in modo che l'acqua non rimanga nella bacinella.

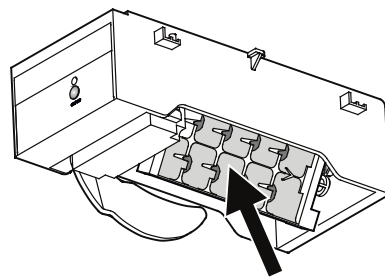

Il cassetto congelatore deve rimanere aperto in modo che la superficie della bacinella dei cubetti di ghiaccio rimanga secca e quindi non si possano formare muffe o cattivi odori.

Attivazione della posizione vacanza

Il cassetto congelatore superiore deve essere completamente chiuso e il contenitore dei cubetti di ghiaccio deve essere correttamente inserito.

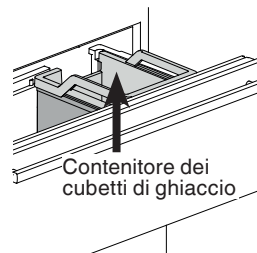

- Attivare il modo di programmazione premendo per 5 secondi il simbolo **SuperFrost**.

- Premere il simbolo **Down** del vano congelatore finché il display visualizza **!**.

- Premere il simbolo **SuperFrost**

- Nel display appare 

oppure  a seconda che l'IceMaker sia attivato o disattivato.

- Premere il simbolo **Down** del vano congelatore

- Nel display appare 

- Premere il simbolo **SuperFrost**

- La indicazione **!** lampeggia 

La bacinella dei cubetti di ghiaccio si gira verso il basso.

Se il display indica la temperatura, la bacinella dei cubetti di ghiaccio è girata verso il basso e l'IceMaker è automaticamente disattivato.

Sbrinamento

Vano frigorifero

Il vano frigorifero si scongela automaticamente. L'umidità che ne fuoriesce viene convogliata dalla canaletta di scarico fuori del vano frigorifero, in un vassoio di evaporazione, dove il calore sviluppato dal compressore la fa evaporare.

Vano congelatore

Il sistema NoFrost provvede allo sbrinamento automatico dell'apparecchio.

L'umidità formatasi nel vano congelatore va a posarsi sull'evaporatore, viene periodicamente sbrinata ed evapora.

Pulizia

La mancata osservanza di queste avvertenze può causare il deterioramento degli alimenti.

⚠ AVVERTENZA

Prima della pulizia disinserire assolutamente l'apparecchio dalla rete elettrica. Estrarre la spina di rete o disinserire il fusibile!

Le superfici che possono entrare in contatto con alimenti e con dispositivi di scarico accessibili, vanno pulite regolarmente!

Se lo sportello viene aperto per un periodo di tempo prolungato, nei vani dell'apparecchio si può avere un rialzo sensibile della temperatura.

- Pulire l'interno, le parti in dotazione e le pareti esterne con acqua tiepida, alla quale è stata aggiunta una piccola dose di detergente. Non utilizzare detergenti granulari, a base di acidi o solventi chimici.
- Per pulire le superfici in vetro utilizzare un detergente specifico per vetri e per pulire le superfici in acciaio inox utilizzare un comune detergente specifico per inox.

⚠ ATTENZIONE

Pericolo di danneggiamento dei componenti dell'apparecchio e rischio di lesioni dovuto al vapore caldo.

Non pulire l'apparecchio con dispositivi di pulizia a vapore!

- Aver cura che durante la pulizia l'acqua non penetri nelle griglie di aerazione o nelle parti elettriche.
- Pulire il tutto con un panno.
- Non togliere o danneggiare la targhetta dati sulla parte interna dell'apparecchio - importante per il Servizio di Assistenza Tecnica.

Se l'apparecchio rimane vuoto per un periodo di tempo prolungato, spegnerlo, sbrinarlo, pulirlo e asciugarlo, poi lasciare lo sportello aperto per evitare la formazione di muffa.

Pulizia del filtro per la polvere

1. Estrarre la spina!



2. Estrarre completamente il cassetto inferiore del congelatore.
3. Estrarre dal davanti la griglia di aerazione.

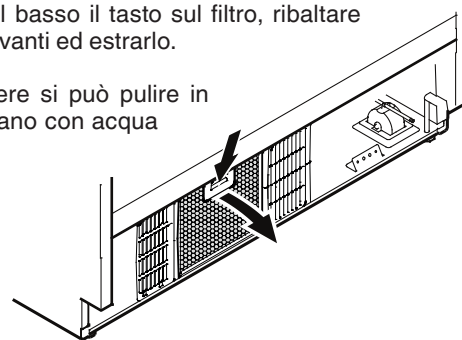

4. Premere verso il basso il tasto sul filtro, ribaltare quest'ultimo in avanti ed estrarlo.

Il filtro per la polvere si può pulire in lavastoviglie o a mano con acqua e detersivo.



5. Asciugare il filtro e rimontarlo in sequenza inversa.
6. Rimontare la griglia di aerazione.
7. Spegnerne il LED del filtro per la polvere  sul display. Vedi paragrafo **Modo di programmazione**  = conferma pulizia filtro polvere.

Rimuovere i contenitori dei cassetti del congelatore

- Aprire lo sportello del vano frigorifero.
- Estrarre il cassetto del congelatore.
- Tirare verso l'alto il contenitore afferrandone l'angolo destro e l'angolo sinistro (1).
- Spingere il contenitore all'indietro (2).

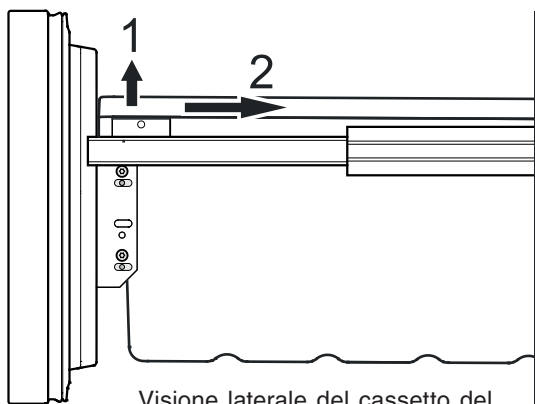

Visione laterale del cassetto del congelatore estratto

- Inclinare il contenitore ed estrarlo.

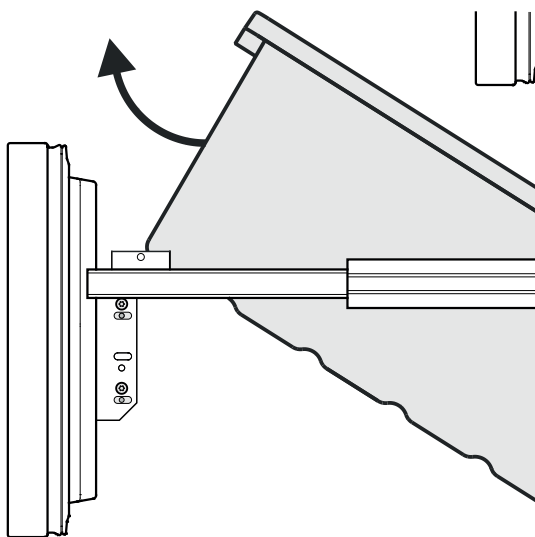

- Rimontare il contenitore seguendo la sequenza inversa.

Guasti

I guasti seguenti possono venire eliminati, semplicemente controllandone le possibili cause.

- **L'apparecchio non funziona.** Controllare se
 - l'apparecchio è stato inserito correttamente,
 - la spina è regolarmente inserita nella presa,
 - i fusibili della presa sono in ordine.
- **Rumori troppo forti.** Controllare se
 - l'apparecchio è stato posizionato saldamente sul pavimento,
 - il compressore in esercizio fa vibrare i mobili o le suppellettili adiacenti. Si noti che non sono del tutto evitabili i rumori prodotti dal circuito raffreddante.
- **La temperatura non è sufficientemente bassa.** Controllare
 - la regolazione in base al capitolo "Impostare la temperatura", e se è stato impostato il giusto valore,
 - se il termometro introdotto separatamente indica il valore giusto,
 - se l'aerazione è sufficiente,
 - se il filtro per la polvere nello zoccolo dell'apparecchio è sporco? Vedi capitolo "**Pulizia del filtro per la polvere**".
 - se l'apparecchio è troppo vicino ad una fonte di calore.

Se non è data nessuna delle cause sopra descritte e se non è stato possibile eliminare da soli i guasti, mettersi in contatto con il centro di assistenza tecnica più vicino. Comunicare il modello ①, codice di servizio ② ed il numero dell'apparecchio ③ riportati sulla targhetta dati.

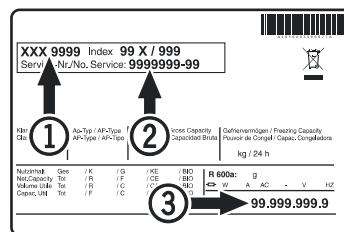

La posizione della targhetta dati è indicata nel capitolo **Descrizione dell'apparecchio**.

Mettere fuori servizio

Se l'apparecchio viene messo fuori servizio per lungo tempo: disinserire l'apparecchio. Estrarre la spina o svitare/disinserire i fusibili inseriti a monte.

Pulire l'apparecchio lasciando lo sportello aperto per evitare la formazione di odori sgradevoli.

L'apparecchio risponde alle norme di sicurezza pertinenti e alle direttive UE 2014/35/EU, 2014/30/EU, 2009/125/EG e 2011/65/EU.



Liebherr Hausgeräte Lienz GmbH

Dr.-Hans-Liebherr-Strasse 1

A-9900 Lienz

Österreich

www.liebherr.com

