



---

## ISTRUZIONI PER L'USO

La lavatrice  
WM75.B  
IT

W2084B.W

Gentile cliente,

La ringraziamo di aver acquistato un prodotto di alta qualità ASKO.

Ci auguriamo di soddisfare le sue aspettative. Il design scandinavo combina le linee pulite con la funzionalità di tutti i giorni e l'alta qualità. Queste sono le caratteristiche principali di tutti i nostri prodotti che sono molto apprezzati in tutto il mondo.

Prima di utilizzare l'apparecchiatura si consiglia di leggere le istruzioni per l'uso. Nelle istruzioni per l'uso vi sono anche le informazioni su come si può contribuire a proteggere l'ambiente.

## INDICE

Avvisi di sicurezza	3	Pulizia e manutenzione	35
Descrizione della lavatrice	6	Problemi...cosa fare...?	39
Il Cassetto dosaggio detersivo	6	Centro assistenza clienti	45
Prima del primo uso dell'apparecchiatura	7	Informazioni tecniche	46
Installazione e collegamento	9	Tabella dei programmi	48
Consigli prima del lavaggio	16	Tabella: modalità di lavaggio/temperatura	50
Lavaggio passo dopo passo (1 – 8)	19	Tabella delle opzioni	51
Impostazioni	31	Smaltimento	52
Caratteristiche speciali	34	Guida rapida	55

**Nelle istruzioni troverete questi simboli che significano:**

	Informazioni, consigli, suggerimenti o raccomandazioni		Avviso di pericolo per superficie calda
	Avviso di pericolo		Avviso di pericolo di incendio
	Avviso di pericolo per la presenza di tensione elettrica pericolosa		

Istruzioni originali

Vedere Guida rapida nell'ultima pagina.



## IN GENERALE



**Leggere le istruzioni per l'uso e conservarle in un luogo sicuro.**

- **Si prega di non utilizzare la lavatrice se non è stato precedentemente letto e compreso il libretto delle istruzioni per l'uso.**
- Il mancato rispetto delle istruzioni per l'uso o un uso non corretto della lavatrice può causare danni al bucato, all'apparecchiatura o all'utente. Tenere le istruzioni per l'uso vicino alla lavatrice.
- Le istruzioni d'uso sono reperibili sul nostro sito [www.asko.com](http://www.asko.com)
- **La lavatrice è destinata esclusivamente ad un uso domestico.**
- Il collegamento alla rete idrica ed elettrica deve essere eseguito da un esperto qualificato.
- Le riparazioni e la manutenzione relative alla sicurezza e all'efficienza devono essere eseguite da esperti qualificati.
- Solo il produttore, un centro di assistenza autorizzato o una persona autorizzata può sostituire un eventuale cavo di alimentazione danneggiato, evitando in tal modo qualsiasi pericolo.
- Dopo aver installato la lavatrice per la prima volta, la lavatrice deve stare ferma 2 ore prima di essere collegata alla rete elettrica.
- Non è consentito collegare la lavatrice alla rete elettrica tramite una prolunga.
- Non collegare la lavatrice alla presa per il rasoio o per l'asciugacapelli.
- Quando si collega la lavatrice alla rete idrica, usare obbligatoriamente il tubo di condotta e le guarnizioni in dotazione. La pressione dell'acqua deve essere 0,1-1 MPa (circa 1-10 kp/cm<sup>2</sup>, 1-10 BAR, 10-100 N/cm<sup>2</sup>).
- Per collegare l'apparecchiatura alla rete idrica utilizzare il nuovo tubo di collegamento; non si devono riutilizzare i vecchi tubi.
- **Al termine del lavaggio chiudere il rubinetto dell'acqua e staccare la spina dalla presa a muro.**
- Utilizzare l'apparecchiatura solo per il lavaggio come descritto nelle istruzioni. Non è destinata al lavaggio a secco.
- In caso di collegamento errato dell'apparecchiatura, di uso improprio dell'apparecchiatura o di una manutenzione dell'apparecchiatura da parte di persone non autorizzate, le spese dei danni saranno coperte dall'utente stesso.
- Usare solo detersivi per lavatrice!
- Usare solo prodotti per lavatrice e la cura del bucato. Non rispondiamo di qualsiasi danno ed eventuale scolorimento delle guarnizioni e componenti in plastica a causa di un uso non corretto di candeggina o tintura per bucato.

- I candeggianti contenenti cloro possono essere sostituiti con quelli che contengono ossigeno, in caso contrario è necessario eseguirne la neutralizzazione utilizzando il programma per il cotone alla massima temperatura. Per ottenere risultati migliori, utilizzare il perossido di idrogeno (acqua ossigenata) o detersivi che contengono ossigeno.
- Non utilizzare prodotti per la tintura e la rimozione dei colori perché contengono composti di zolfo che possono causare corrosione.
- L'uso eccessivo di prodotti contenenti composti di zolfo, in combinazione con la concentrazione di cloro, il tempo di esposizione e la temperatura, aumenta il rischio di guasto precoce dei componenti dell'apparecchiatura .
- ⚠ Non utilizzare detersivi contenenti solventi, poiché si corre il rischio di formazione di gas tossici, di danni all'apparecchiatura e il rischio di incendio e di esplosione.
- Prima di usare l'apparecchiatura, rimuovere tutte le protezioni per il trasporto. Vedere la sezione "Prima del primo uso / Protezione di trasporto".
- L'apparecchiatura non deve essere utilizzato da persone (compresi i bambini) che sono fisicamente o mentalmente disabili o non hanno esperienze e conoscenze a riguardo. Queste persone devono ricevere le istruzioni necessarie dell'uso della macchina dalle persone responsabili della loro sicurezza.
- L'apri porta d'emergenza si trova sul retro del cassetto dosatore.
- La quantità massima per il di lavaggio in kg è indicata sulla targhetta informativa (o nella TABELLA DEI PROGRAMMI).

## SICUREZZA BAMBINI

- Non permettere ai bambini di giocare con la lavatrice.
- Prima di chiudere l'oblò della lavatrice e di avviare il programma, assicurarsi che nel cesto non ci sia altro che il bucato (per esempio, un bambino entrato nel cesto chiudendo dall'interno l'oblò).
- Conservare il detersivo e l'ammorbidente fuori dalla portata dei bambini.
- **Attivare la sicurezza bambini.** Vedere il : "IMPOSTAZIONI (SYSTEM SETTINGS)/Protezione bambini (Child lock)".
- **Non permettete a bambini di età inferiore ai tre anni di stare in prossimità dell'apparecchiatura tranne nel caso in cui non siano costantemente sorvegliati.**
- La lavatrice è prodotta nel rispetto di tutti gli standard di sicurezza stabiliti. Questa lavatrice può essere usata da bambini di età superiore agli 8 anni, così come da persone con ridotte capacità fisiche, sensoriali e mentali o con mancanza di esperienza e conoscenza, ma solo se usano l'apparecchiatura sotto adeguato controllo, se hanno ricevuto adeguate istruzioni sull'uso



sicuro della lavatrice e se sono stati informati circa i pericoli derivanti da un uso improprio. Assicurarsi che i bambini non giochino con l'apparecchiatura. I bambini non devono pulire la lavatrice o svolgere attività di manutenzione senza un adeguato controllo.

#### PERICOLO SUPERFICI CALDE

- Il vetro dell'oblò, a temperature alte, si surriscalda. Fare attenzione a non scottarsi. I bambini non devono perciò giocare vicino all'oblò.

#### PROTEZIONE CONTRO IL SUPERAMENTO DEL LIVELLO DELL'ACQUA

- Se il livello dell'acqua nell'apparecchiatura supera il livello normale, si inserisce automaticamente la protezione contro il superamento del livello dell'acqua che inizia a scaricare l'acqua e ne interrompe l'ingresso. Se il livello di acqua non diminuisce in 60 secondi, il programma si interrompe (vedere paragrafo "Difetti").

#### TRASPORTO / DEPOSITO DURANTE L'INVERNO

Se l'apparecchiatura viene trasportata o immagazzinata in locali non riscaldati dove la temperatura può scendere sotto lo zero, bisogna fare quanto segue:

- Pulire il filtro della pompa di scarico. Vedere paragrafo "Pulizia e manutenzione".
- Chiudere la condotta dell'acqua della lavatrice, svitare la pompa dell'acqua dalla valvola della condotta per far scolare l'acqua dalla valvola e dalla pompa.
- Dopo aver svuotato il filtro della pompa di scarico può darsi che una piccola quantità di acqua resti nell'apparecchiatura, tuttavia ciò non influisce sulla qualità dell'apparecchiatura e non la danneggia.
- In caso si voglia trasportare la lavatrice, reinstallare la protezione per il trasporto (vedere il capitolo "PRIMA DEL PRIMO USO DELL'APPARECCHIATURA").

**CONSERVARE QUESTE ISTRUZIONI!**



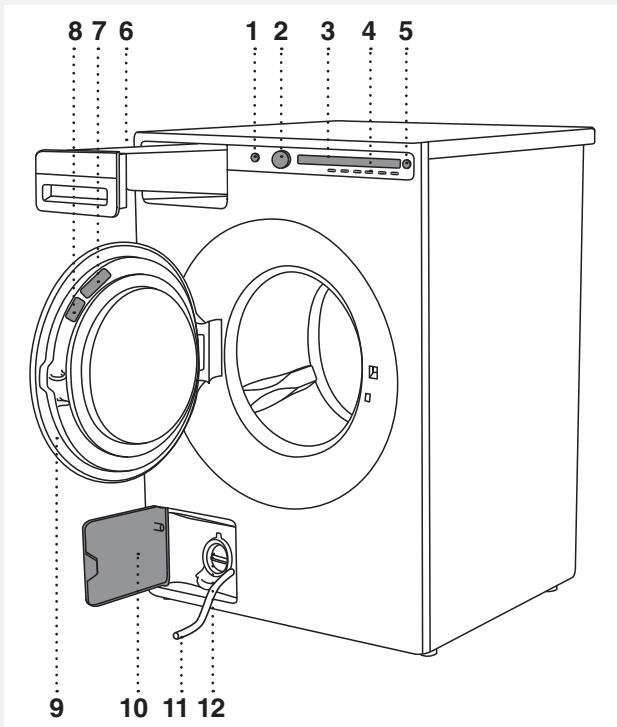

## DESCRIZIONE DELLA LAVATRICE

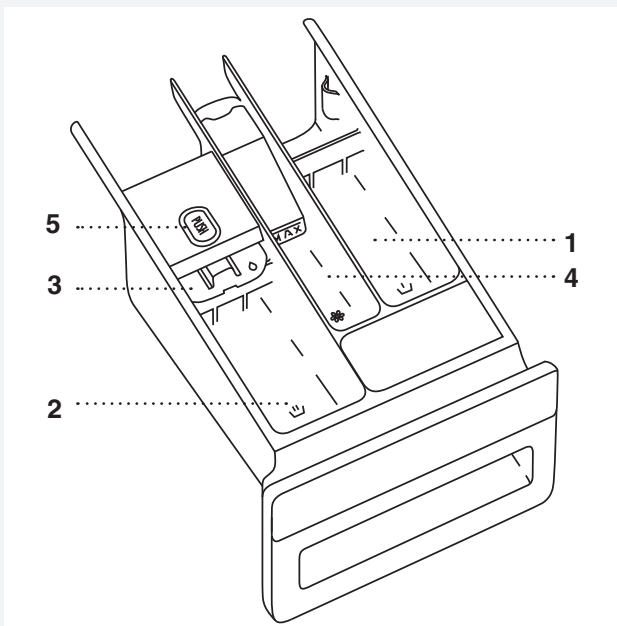

1. Interruttore principale (ON/OFF)
2. Tasto per la selezione del programma
3. Display
4. Tasti per la selezione delle impostazioni dei programmi
5. Tasto (Start/Pausa)
6. Cassetto dosaggio detersivo
7. Codici QR e AUID (etichetta identificativa) (sul lato interno dello sportello della lavatrice)
8. Targhetta con le informazioni sulla lavatrice (sul lato interno dello sportello della lavatrice)
9. Oblò
10. Coperchio della pompa di scarico
11. Tubetto per lo scarico dell'acqua
12. Pompa di scarico (con filtro)

## IL CASSETTO DOSAGGIO DETERSIVO



-  1. Scomparto per il prelavaggio.
-  2. Scomparto per il detersivo liquido per il lavaggio principale. Utilizzare il separatore (3).
-  2. Scomparto per il detersivo in polvere per il lavaggio principale. Non usare il separatore (3).
-  4. Scomparto per l'ammorbidente.
-  5. Pulsante per estrarre il cassetto di dosaggio.

## PRIMA DEL PRIMO USO DELL'APPARECCHIATURA

### IMBALLAGGIO

Rimuovere tutti gli imballaggi.

Si prega di disporre i materiali in accordo con le raccomandazioni locali (vedi il capitolo "ELIMINAZIONE").

### PROTEZIONE PER IL TRASPORTO

Prima di usare l'apparecchiatura, togliere le tre viti per il trasporto e i tappi di plastica di protezione.

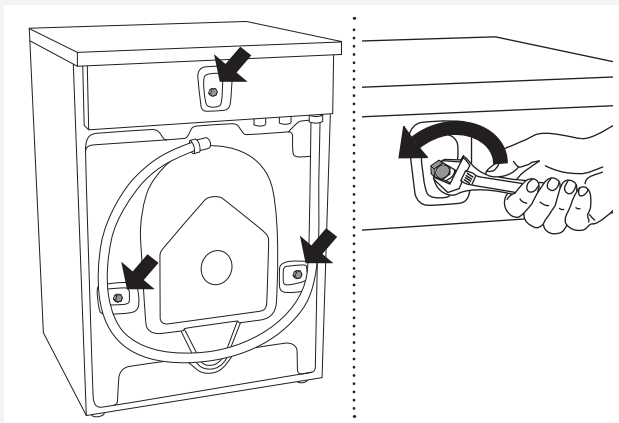

**1** Allentare e rimuovere le viti, come mostrato nelle figure.

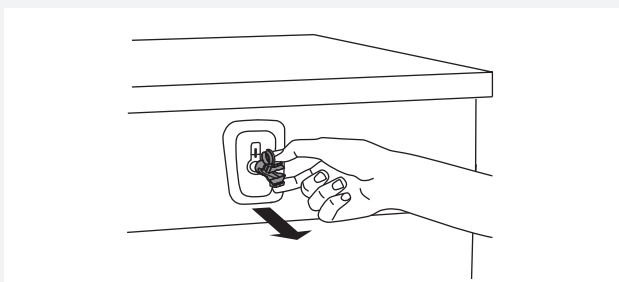

**2** Rimuovere i tappi di plastica che contengono le viti prima premendoli e poi estraendoli.

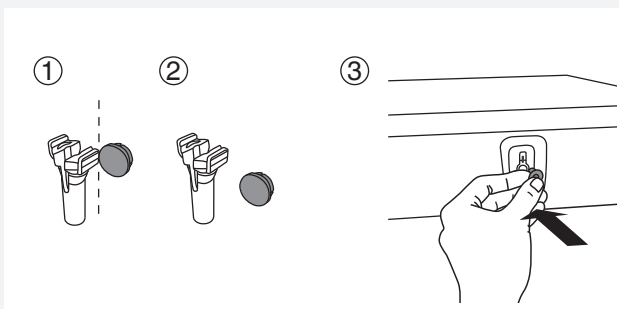

**3** Rimuovere i coperchi dai tappi di plastica. Spingere i coperchi nei tre fori in cui vi erano i tappi di plastica. Conservare le viti e i tappi di plastica nel caso in cui dobbiate trasportare la lavatrice in futuro.

 Se si desidera trasportare l'apparecchio, reinstallare le viti di trasporto e i tappi di plastica per bloccare l'apparecchio in modo che durante il trasporto si evitino danni all'apparecchio a causa delle vibrazioni. Se le viti di trasporto o i tappi di plastica vanno persi, è possibile ordinarne nuovi presso il proprio rivenditore.

Numero dell'articolo	Contrassegno
270698	Vite
551188	Tappo di plastica (blocco per il trasporto)

Ordinare tre pezzi per ciascun articolo!

## PULIZIA

Aprire l'oblò dalla lavatrice scollegata dalla rete elettrica e pulire il cesto della lavatrice con un panno umido e un detersivo delicato.

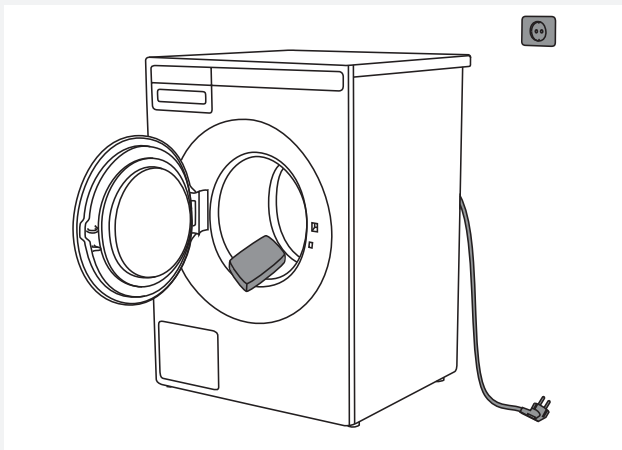

Collegare la lavatrice ed avviare il programma autopulente. Vedere il capitolo "LAVAGGIO A PASSI (1 - 8)" / passo 5: SCEGLIERE IL PROGRAMMA.

💡 Non si può avviare il programma con l'oblò aperto.

## IMPOSTAZIONI AL PRIMO UTILIZZO

Quando si collega l'apparecchiatura e la si accende per la prima volta, selezionare:

### La lingua

Premendo il tasto 2 o premendo il tasto per selezionare il programma scorrere lungo il set di lingue. Confermare la lingua selezionata premendo il tasto OK.

💡 La quantità di detersivo dipende dalla durezza dell'acqua. Per i dettagli, vedere i dettagli sulla confezione del detersivo. Contattare la società idrica locale per verificare la durezza dell'acqua nella propria zona.

💡 Ogni apparecchiatura viene collaudato in fabbrica prima della spedizione.

Per tale ragione è possibile che resti un po' di acqua nella pompa di scarico, tuttavia ciò non influisce sulla qualità dell'apparecchiatura e non la danneggia.

## INSTALLAZIONE E COLLEGAMENTO

### INSTALLAZIONE DELLA LAVATRICE

La lavatrice può essere installata come unità a incasso o come unità libera. Posizionare l'apparecchiatura su una base solida e in modo che la presa a muro sia accessibile.

⚡ Prima di collegare la lavatrice alla rete elettrica, attendere almeno 2 ore affinché raggiunga la temperatura ambiente.

⚡ Se l'apparecchio viene installato su una base o su una struttura simile, allora dovrà essere fissato ad essa, al fine di prevenire il rischio di caduta. A tale scopo sono disponibili gli accessori originali ASKO, completi di istruzioni per il montaggio.

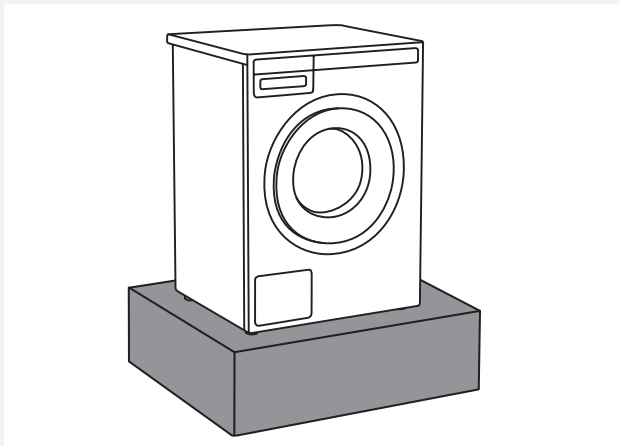

### Lavatrice ad incasso

La lavatrice può essere installata sotto un piano di lavoro di 900–950 mm di altezza. Lasciare 5 cm di spazio intorno a tutta l'apparecchiatura, compreso anche lo spazio tra il bordo posteriore top e la parete.

### Apparecchiatura a posizionamento libero

Se si dispone di un'asciugatrice di adeguate dimensioni (di un altro produttore), è possibile posizionarla sopra la lavatrice utilizzando dei piedini a ventosa, oppure la si può posizionare accanto.

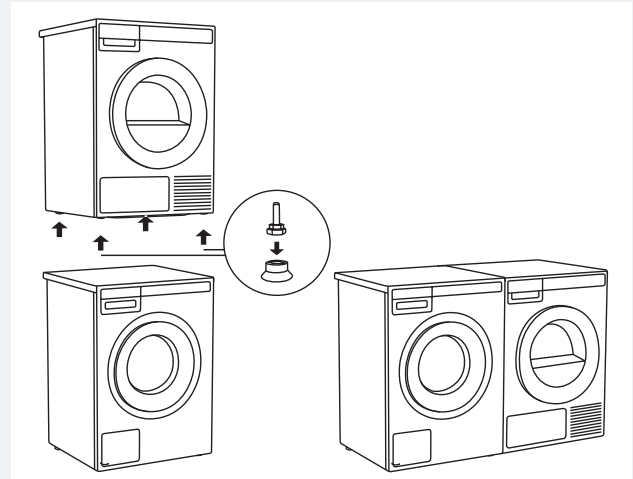

### Spaziatura minima

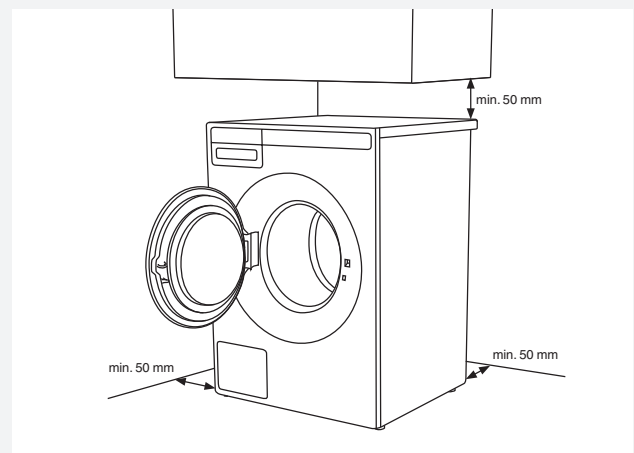

### Apertura della porta della lavatrice (vista dall'alto).

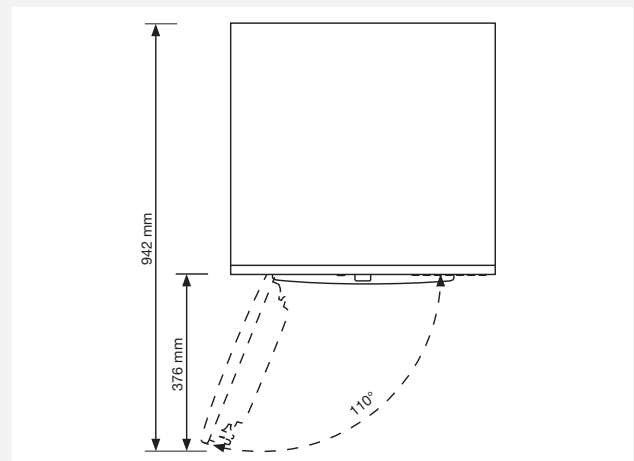

### Installazione dell'asciugatrice ASKO sopra ad una lavatrice ASKO

Per installare l'asciugatrice ASKO sopra la lavatrice bisogna usare i piedini a ventosa in dotazione e la staffa antiribaltamento (A+B) che si trovano nella scatola di cartone fornita all'interno del cesto dell'asciugatrice ASKO. Se la lavatrice e l'asciugatrice non hanno le stesse dimensioni o se tra la lavatrice e l'asciugatrice è stato inserito un ripiano intermedio (esempio: hidden helper), si possono acquistare dal centro assistenza le staffe di collegamento.

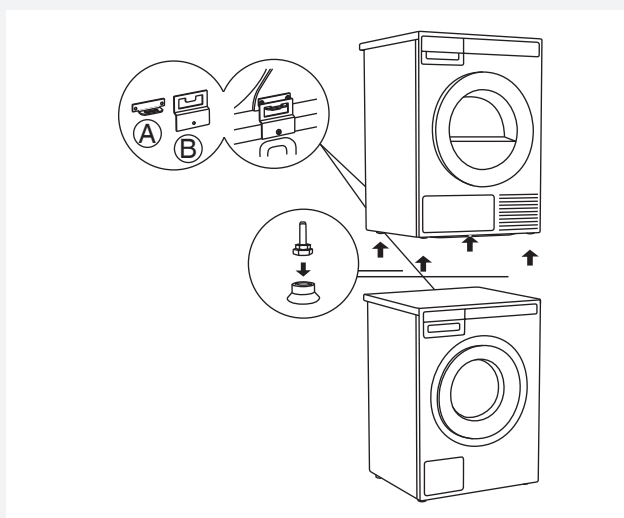

### Requisiti di ventilazione per il concetto ASKO (quando l'apparecchio viene installato in un elemento di arredo o in un armadio)

Gli elementi di comando sul pannello frontale degli apparecchi ASKO danno la possibilità di installare le lavatrici e le asciugatrici negli elementi di arredo o negli armadietti.

Assicurarsi che vi sia spazio tra l'apparecchio e l'elemento di arredo o la parete, e una distanza minima di almeno 25 mm tra il bordo posteriore del pannello superiore dell'apparecchio e l'elemento di arredo o la parete.

Se l'apparecchio viene installato nell'elemento di arredo o nell'armadietto che si chiude con un'anta, si consiglia che l'anta sia a lamelle per garantire in tal modo una ventilazione sufficiente.

In caso contrario, devono essere fornite le aperture di ventilazione sull'anta. La figura sottostante mostra le dimensioni adatte delle fessure o aperture di ventilazione:

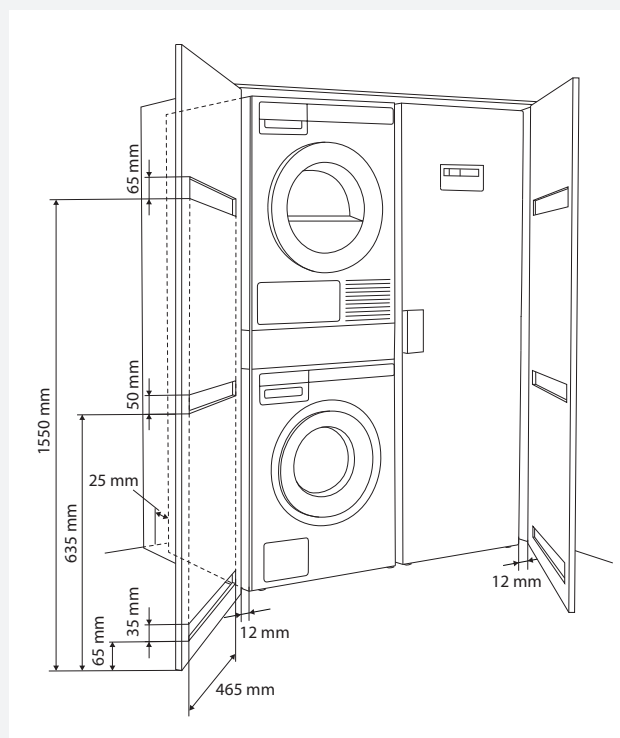

💡 Assicurarsi che dopo l'installazione, l'apertura dell'oblò dell'asciugatrice non venga ostacolata in alcun modo.

💡 Il pannello per la presa dell'aria fredda nella parte anteriore dell'asciugatrice non deve essere ostruito, coperto, né ostacolato in alcun modo. Se questo pannello non è libero, può verificarsi un malfunzionamento dell'apparecchio.

⚠️ La mancata osservanza delle istruzioni può influire sul funzionamento dell'apparecchio e può causare il malfunzionamento dell'apparecchio stesso.

## REGOLAZIONE DEI PIEDINI

Sistemare la lavatrice in modo che sia stabile.

1. Livellare la lavatrice sia longitudinalmente che trasversalmente ruotando i piedini regolabili (con una chiave inglese numero 32).  
I piedini sono regolabili fino a +/- 1 cm.
2. Una volta raggiunta l'altezza dei piedini desiderata, bloccare i controdadi verso la base dell'apparecchiatura, utilizzando una chiave inglese numero 17 ⬆️.
3. Stringere i controdadi fino alla fine.  
In questo modo si riducono al minimo il rumore, le vibrazioni, gli spostamenti, ... della lavatrice.

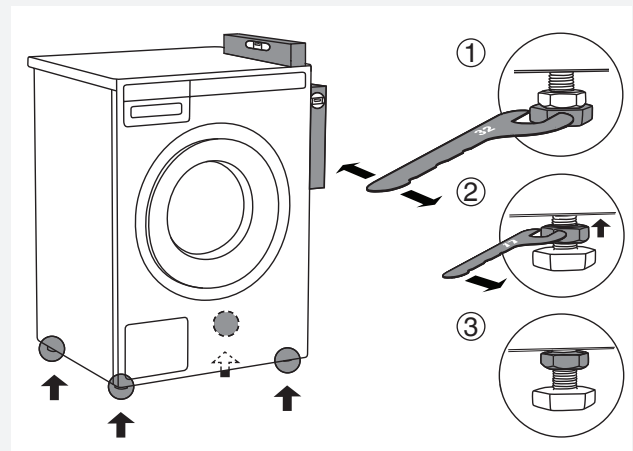

## TRASFERIMENTO (MOVIMENTO) DELLA LAVATRICE E TRASPORTO RIPETUTO

Nel caso che spostate (riposizionate) la lavatrice senza imballaggio, aprire la porta e tirare la lavatrice per gruppo di lavaggio, come rappresentato nella figura.

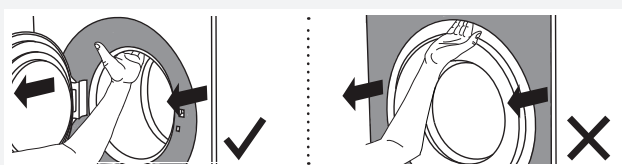

Quando spostate (riposizionate) la lavatrice ulteriormente, è necessario utilizzare la protezione del trasporto (la lavatrice deve essere bloccata) (vedere la sezione PROTEZIONE DEL TRASPORTO)

## COLLEGAMENTO ALLA CONDUTTURA DELL'ACQUA

 Il collegamento alla condotta dell'acqua deve essere effettuato da una persona qualificata.

Collegare l'apparecchiatura al tubo di condotta in dotazione. La pressione dell'acqua deve essere 0,1-1 MPa (circa 1-10 kp/cm<sup>2</sup>, 1-10 BAR, 10-100 N/cm<sup>2</sup>).

Se i tubi sono stati appena installati, si consiglia di risciacquarli per rimuovere eventuali impurità, altrimenti, la sporcizia potrebbe intasare il filtro nel tubo di ingresso della lavatrice bloccando l'entrata dell'acqua.

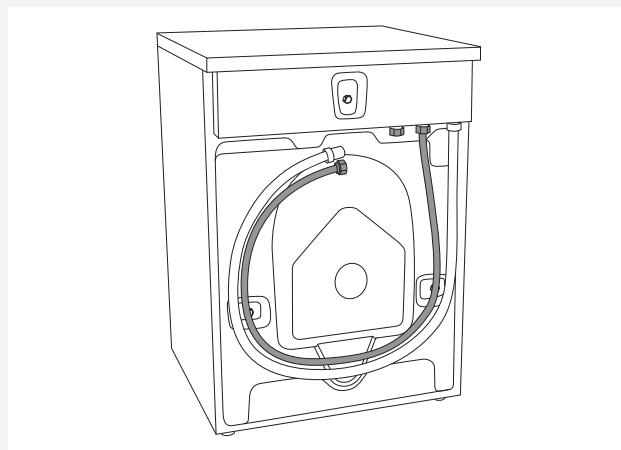

Il tubo deve essere serrato in modo molto forte affinché il tubo sia chiuso a tenuta. I tubi chiusi a tenuta devono essere poi obbligatoriamente controllati.

Utilizzare solo il tubo in dotazione all'apparecchiatura. Non utilizzare tubi già usati o diversi.



## INSTALLAZIONE DEL TUBO DI SCARICO

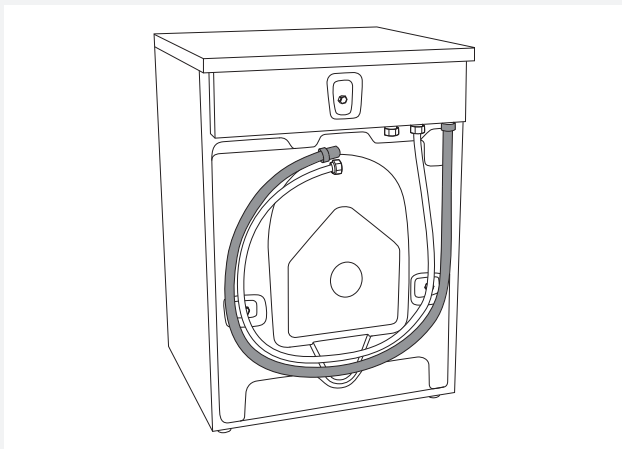

Alla consegna l'apparecchiatura è fornita di un tubo di scarico fisso che deve essere collegato allo scarico. Il tubo di scarico lo si può installare anche nel sifone di scarico a parete che deve essere installato correttamente per poterlo pulire. L'altezza deve essere di 600-900 mm dal suolo. È sempre consigliabile fissarlo alla posizione più bassa (600 mm). Assicurarsi che il tubo di scarico non sia piegato.

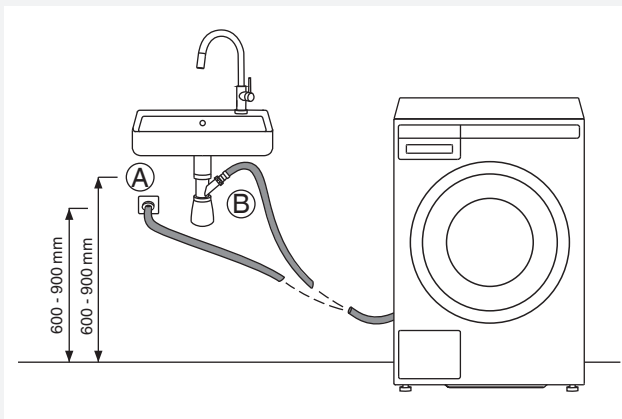

Il tubo di scarico può essere collegato direttamente allo scarico di un lavandino mediante un sifone. Anche in questo caso, il tubo deve essere 600-900 mm dal suolo. Il diametro interno del tubo deve essere di almeno 18 mm. Vedere la figura.

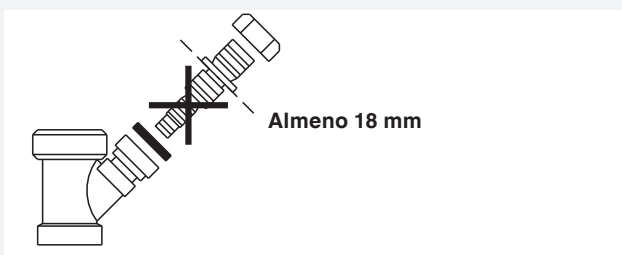

## COLLEGAMENTO ALLA RETE ELETTRICA

**⚠** Dopo aver installato la lavatrice per la prima volta, la lavatrice deve stare ferma 2 ore prima di essere collegata alla rete elettrica.

Collegare l'apparecchiatura a una presa elettrica con messa a terra. Sistemando la lavatrice bisogna far attenzione che la presa a muro sia facilmente accessibile e dotata di un collegamento di messa a terra (in conformità con le norme vigenti).

### Il collegamento alla rete

<b>A</b>	TYPE: WMXX.XXXXX	MODEL: XXXXXX.X
	Art.No.: XXXXXX/XX	Ser.No.: XXXXXXXX
	XXX-XXX V ~ XXXX W	⇌ XXA <sup>X</sup> kg
		<b>CE</b>
	IPX4	XX Hz
		XX-X MPa

I dati della vostra lavatrice sono riportati sulla targhetta di identificazione.

Usare l'interruttore differenziale di tipo A.

**⚠** Si consiglia di utilizzare una protezione da sovracorrente (protezione contro le sovratensioni) per la protezione contro i fulmini.

**⚠** La lavatrice non deve essere collegata alla rete elettrica tramite prolunga.

**💡** Non collegare la lavatrice alla presa per il rasoio o per l'asciugacapelli.

**💡** Le riparazioni e la manutenzione relative alla sicurezza e all'efficienza devono essere eseguite da esperti qualificati.

## ASKO CURA DEL BUCATO – SUPPORTO AUSILIARE (HIDDEN HELPERS)\*

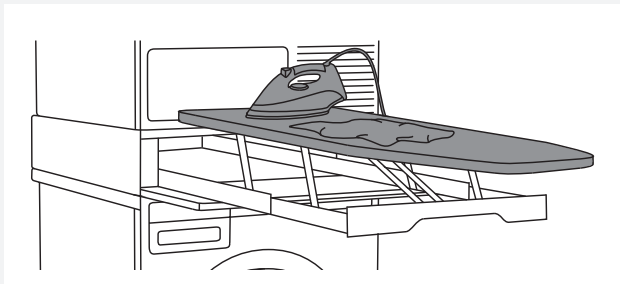

### Asse da stiro

L'asse da stiro è una buona soluzione perché è sempre a portata di mano quando c'è da stirare; quando non lo si usa lo si ripone al suo posto facilmente, in modo sicuro e invisibile.

Il suo posto è tra la lavatrice e l'asciugatrice o sopra uno di essi.

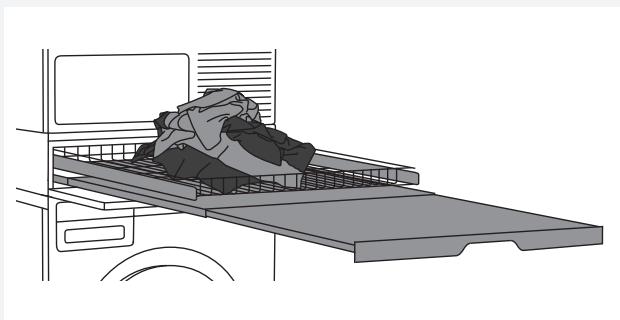

### Doppio ripiano

Il cestino metallico e il ripiano estraibile possono essere usati come una superficie supplementare dove appoggiare i vestiti, appaiare le calze e conservare vestiti. Il cestino è utile da usare quando si ritira il bucato dal cestello e per portare il bucato nell'armadio o su una superficie per stirare e piegare.

Il suo posto è tra lavatrice e l'asciugatrice o sopra uno di essi.



### Ripiano singolo

Il ripiano estraibile può essere utilizzato come superficie supplementare dove appoggiare i vestiti, appaiare le calze e conservare vestiti. Inoltre, rende più facile aggiungere e ritirare il bucato dal cestello. Il suo posto è tra lavatrice e l'asciugatrice.



### Cestino

Il grande cestino estraibile può essere facilmente aperto con la modalità tira e prendi (push-pull). È utile per ritirare il bucato dal cestello e per portare il bucato nell'armadio o su una superficie per stirare e piegare.

Il suo posto è tra lavatrice e l'asciugatrice o sopra uno di essi.

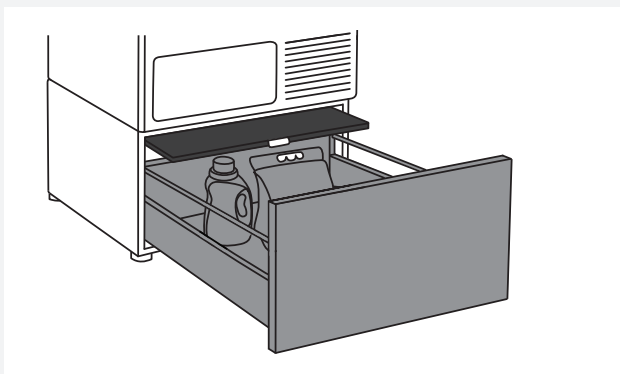

### Cassetto con ripiano estraibile

Utile vano portaoggetti di 30 cm. di altezza. Ideale per conservare detersivi, ammorbidenti, appendiabiti, mollette, manuali di istruzioni per l'uso, e altri oggetti utili nell'ambiente per lavare il bucato. Il cassetto ha anche un ripiano per aggiungere e ritirare facilmente il bucato.

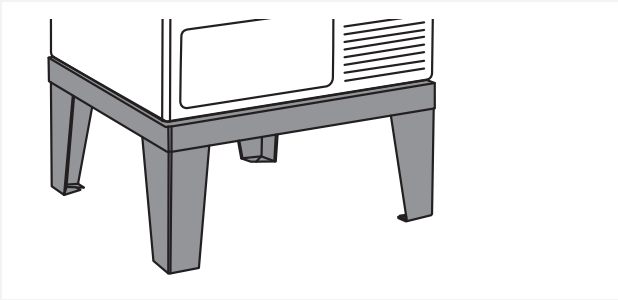

### Base

Grazie alla base in acciaio inossidabile (stainless steel), il vostro apparecchio si potrà sollevare di 30 cm, facilitando l'inserimento e il ritiro del bucato.

\* DISPONIBILITÀ A SECONDA DEL MERCATO

DENOMINATION	ART. No.
IRONING BOARD HI1153 White	576552
IRONING BOARD HI1153 Stainless steel	732756
IRONING BOARD HI1153 Titanium	576553
LAUNDRY CARE DOUBLE HDB1153 White	576554
LAUNDRY CARE DOUBLE HDB1153 Stainless steel	732757
LAUNDRY CARE DOUBLE HDB1153 Titanium	576555
LAUNDRY CARE SINGLE HSS1053 White	576730
LAUNDRY CARE SINGLE HSS1053 Titanium	576732
LAUNDRY CARE HB1153 White	576733
PEDESTAL DRAWER W. SHELF HPS5323 White (only 8 or 9 kg models)	576735
PEDESTAL DRAWER W. SHELF HPS5323 Stainless steel (only 8 or 9 kg models)	576737
STAINLESS STEEL PLINTH HPL530S for 8 and 9 kg models	441663
STAINLESS STEEL PLINTH HPL830S for 11 and 12 kg models	445501

## CONSIGLI PRIMA DEL LAVAGGIO

In questa sezione sono riportati alcuni consigli su come preparare il bucato al lavaggio.

### SUDDIVISIONE DEL BUCATO

Suddividere il bucato secondo:

- il grado di sporcizia,
- il colore
- il materiale.

### CAPI DI ABBIGLIAMENTO



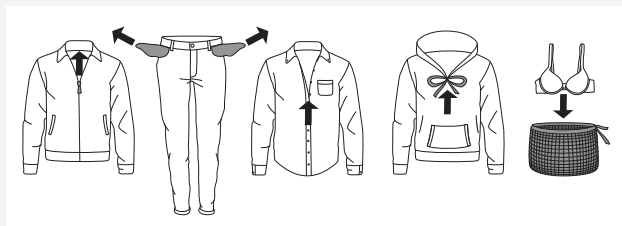





























1. Chiudere le cerniere e i velcri per non danneggiare il tessuto.
2. Il bucato nuovo colorato può contenere colorante in eccesso perciò deve essere lavato separatamente più volte.
3. Girare il bucato delicato verso l'esterno. Questo riduce il rischio di strappi e di scolorimenti.
4. Inserire il bucato molto delicato e i piccoli capi di bucato nell'apposito sacchetto in tessuto.
5. Svuotare le tasche e girarle all'esterno.



## SIMBOLI DEL BUCATO

Tenere in considerazione i simboli presenti nelle etichette degli indumenti.

I simboli per la cura dei capi tessili:

 <b>Lavaggio</b>		
Normale		Delicato
	Lavaggio max. 90 °C	
	Lavaggio max. 60 °C	
	Lavaggio max. 40 °C	
	Lavaggio max. 30 °C	
	Lavaggio a mano	
	Lavaggio vietato	
 <b>Candeggio</b>		
	Candeggio in acqua fredda	
	Il candeggio non è consentito	
 <b>Lavaggio a secco</b>		
	Lavaggio a secco con tutti i prodotti	
	Percloroetilene R11, R113, Petrolio	
	Lavaggio a secco con cherosene, alcool puro e con R 113	
	Lavaggio a secco vietato	
 <b>Stiratura</b>		
	Stiratura con ferro da stiro a max 200 °C	
	Stiratura con ferro da stiro a max 150 °C	
	Stiratura con ferro da stiro a max. 110 °C	
	Stiratura vietata	
 <b>Asciugatura all'aria</b>		
	Asciugatura su un piano	
	Asciugatura del bucato non strizzato	
	Asciugatura del bucato nei fili dello stendibiancheria o nella gruccia	
 <b>Asciugatura nell'asciugatrice</b>		
	Asciugatura ad alta temperatura	
	Asciugatura a bassa temperatura	
	Asciugatura nell'asciugatrice vietata	

## COTONE COLORATO

Il bucato di cotone colorato per il quale viene prescritto il lavaggio a 60 °C, deve essere lavato la prima volta ad una temperatura di 60 °C per rimuovere il colorante in eccesso, in caso contrario si corre il rischio di scolorimento. **Per conservare il colore del tessuto, usare un detersivo senza candeggiante.**

## LINO GREZZO

I tessuti di lino grezzo devono essere lavati a 60 °C con detersivo non contenente candeggina o altri prodotti per il candeggio ottico. Il bucato di lino molto sporco di tanto in tanto può essere lavato a temperature più elevate, ma non troppo spesso in quanto il calore può distruggere la lucentezza e la resistenza del bucato in lino.

## LANA

Questi tessuti hanno il simbolo per il lavaggio in lavatrice o a mano. Il programma Lana/Lavaggio a mano (Wool/Hand wash) è altrettanto delicato o anche più delicato del lavaggio a mano. La lana è particolarmente sensibile al lavaggio e alle procedure simili. Se non si desidera usare la centrifuga per questi capi, selezionare l'impostazione Senza centrifuga (vedere "PASSO 6: Selezionare le impostazioni del programma / tasto 3"). Tuttavia, la maggior parte dei capi tollera **una breve centrifuga**. La massima velocità di centrifuga possibile è di 800 giri al minuto.

## TESSUTI IN VISCOSA E SINTETICI

I materiali in viscosa, e alcune fibre sintetiche sono molto delicati e hanno bisogno di molto spazio per non stropicciarsi. Durante il lavaggio, **riempire solo la metà del cesto** e selezionare un programma con velocità massima di centrifuga di 1200 giri/min.



La viscosa e gli acetati bagnati sono fragili.

## RIDUZIONE REAZIONI ALLERGICHE

(solo alcuni modelli)

Utilizzare i programmi "Allergici Cotone" (Allergy program cotton) e "Allergici Sintetici" (Allergy program synthetics), attivare la modalità di lavaggio Allergy" (Allergy mode) o utilizzare la funzione supplementare di "Risciacquo extra" (Super rinse). **Usare** questi programmi, questa modalità di programma e queste funzioni **per le persone con pelle sensibile**, ad esempio, per le persone con allergie e bambini piccoli.

## RISPARMIO DI TEMPO E DI ENERGIA ELETTRICA

Si risparmia tempo ed energia elettrica utilizzando il programma "Lavaggio universale" (Universal wash). Questo programma ha un **lavaggio principale più breve** rispetto a quello di "Cotone" (Cotton) ed è sufficiente per il bucato poco sporco.

## RISPARMIO ED EFFICACIA

È possibile risparmiare molta energia evitando di utilizzare i programmi con la temperatura più alta. Selezionare il "Programma Rapido" (Quick), se si desidera solo rinfrescare il bucato, o usare il "Programma A tempo" (Time program). **Ciò farà risparmiare acqua ed energia.**

Se si seleziona la velocità massima di centrifuga, si riduce il consumo di energia per asciugare il bucato con l'asciugatrice o con l'armadio asciuga biancheria.

Usando i programmi "Programma intensivo" (Heavy), "Lavaggio universale" (Universal wash) e "Cotone" (Cotton), si raccomanda il lavaggio a pieno carico.

Evitare il prelavaggio. Le apparecchiature moderne e i detersivi lavano efficacemente anche senza prelavaggio. **Il prelavaggio è necessario solo per capi molto sporchi.** Per usare la funzione supplementare di Prelavaggio (Prewash) vedere "PASSO 6: Selezione delle impostazioni supplementari (Program settings menu) / tasto 5".

## DETERSIVI

I detersivi di marca ecologica sono meno dannosi per l'ambiente.

**Dosare i detersivi secondo le raccomandazioni dei produttori di detersivi.** Nelle confezioni di detersivi viene riportata la quantità di detersivo raccomandata per un determinato carico in rapporto alla durezza dell'acqua.

## MACCHIE

Se i vestiti hanno macchie resistenti (sangue, uova, caffè, erba ...), prima di metterli in lavatrice devono essere trattati appropriatamente. Quindi lavare il bucato usando i programmi speciali (a seconda del modello di lavatrice).

**Non usare agenti chimici**, ma solo detersivi speciali per rimuovere le macchie.

## TINTURA DEI TESSUTI

Se si desidera colorare dei tessuti in lavatrice, selezionare il programma "Lavaggio universale" (Universal wash) con l'opzione "Risciacquo extra" (Super rinse). **Selezionare la temperatura conformemente alle raccomandazioni del produttore del colorante per tessuti.** Se si colorano diversi tipi di tessuti contemporaneamente, per esempio poliestere / cotone, selezionare una centrifuga a bassa velocità.

**Mettere il colorante direttamente nel cesto e non nel cassetto di dosaggio detersivo.** Dopo la tintura (colorazione), usare il "Programma di pulizia del cesto (Auto-pulizia cesto) (Drum cleaning). Utilizzare una normale quantità di detersivo.

**Usando prodotti per sbiancare o per rimuovere delle macchie, vi è il rischio di formazione di ruggine (corrosione) e di scolorimento dell'apparecchiatura.**

 Per proteggere l'ambiente sconsigliamo di usare sostanze chimiche forti.

## LAVAGGIO PASSO DOPO PASSO (1 – 8)

### PASSO 1: SUDDIVIDERE IL BUCATO

Vedere il "CONSIGLI PRIMA DEL LAVAGGIO".

💡 Mettere i reggiseni con bacchette nella retina per il bucato. Svuotare le tasche; le monete, i chiodi e simili possono provocare danni alla lavatrice e ai tessuti.

### PASSO 2: ACCENDERE L'INTERRUTTORE PRINCIPALE



#### Accendere

Premere il tasto  per accendere/spegnere (ON/OFF).

#### Spegnere

Premere il tasto  per accendere/spegnere (ON/OFF).

Se la lavatrice non risponde in modo corretto al comando per ON/OFF, attendere almeno 8 secondi prima di premere un qualsiasi altro tasto.

### PASSO 3: APRIRE L'OBLÒ DELLA LAVATRICE E INSERIRE IL BUCATO

Aprire l'oblò della lavatrice tirando la porta verso di sé.

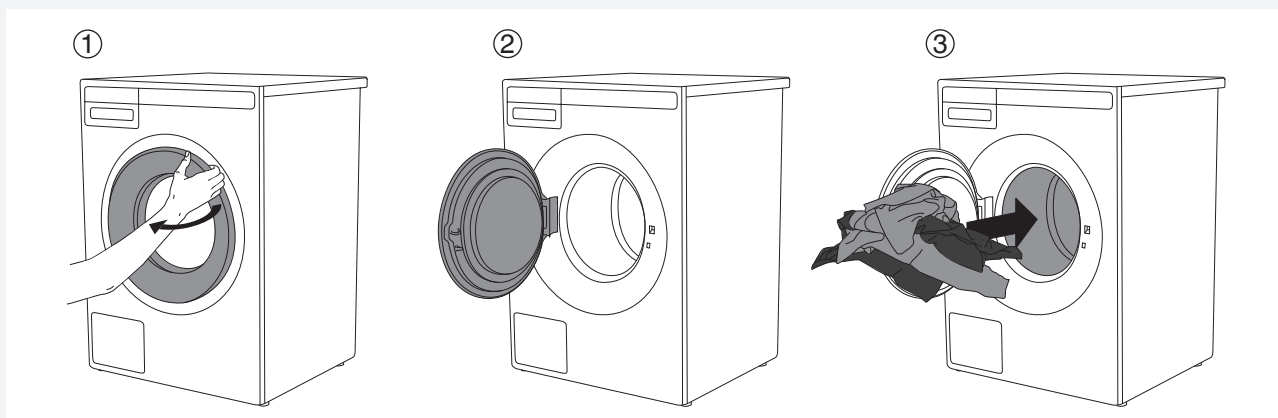

Inserire il bucato nel cestello della lavatrice.  
Prima, però, assicurarsi che il cestello sia vuoto.

Non sovraccaricare il cestello!

Se il cestello della lavatrice è troppo pieno, il risultato del lavaggio sarà scarso.

## PASSO 4: AGGIUNGERE IL DETERSIVO E L'AMMORBIDENTE

Sulla confezione del detersivo solitamente viene indicata la quantità consigliata di detersivo. Se si lava in lavatrice una quantità minore di bucato, è possibile ridurre la quantità di detersivo.

Rispettare le raccomandazioni del produttore relative al tipo di detersivo adatto ad una determinata temperatura, alla quantità del carico e alla durezza dell'acqua.

### **Detersivo in polvere**

Versare il detersivo in polvere nello scomparto di dosaggio per il lavaggio principale. Inserire il detersivo in polvere nello scomparto di dosaggio per il prelavaggio se è stata selezionata la funzione di Prelavaggio (Prewash) oppure il Programma intensivo (Heavy)) o il Programma A tempo 2:30 o più (Time program).

 Si consiglia di aggiungere il detersivo in polvere poco prima del lavaggio. Altrimenti, assicurarsi che il cassetto di dosaggio sia completamente asciutto prima di aggiungere il detersivo per evitare che il detersivo in polvere prima di iniziare il lavaggio si raggrumi.

### **Detersivo liquido**

Quando si usa il detersivo liquido, seguire le raccomandazioni del produttore del detersivo. Quando si usano detersivi liquidi densi, si raccomanda di usare sempre una pallina dosatrice all'interno del cesto. Nello scomparto per il detersivo usare il divisorio (3); vedere la figura nel "CASSETTO DOSAGGIO DETERSIVO". Aggiungere il detersivo liquido nella parte anteriore dello scomparto (2).

### **Pallina o retina dosatrice per il lavaggio**

Se si utilizza una pallina o una retina per il lavaggio, inserirla direttamente nel cesto e selezionare un programma senza prelavaggio.

 Una dose troppo elevata di detersivo non migliora i risultati di lavaggio, bensì causa una schiuma che ha un maggiore impatto negativo sull'ambiente. Si consiglia un minor consumo di detersivo, aumentare la dose solo se non si è soddisfatti dei risultati del lavaggio.

### **Ammorbidente**

Versare l'ammorbidente nel cassetto di dosaggio nello scomparto col simbolo . Seguire le raccomandazioni riportate nella confezione dell'ammorbidente.

 Non riempire lo scomparto per l'ammorbidente oltre l'indicazione max. (livello massimo). In caso contrario, l'ammorbidente si versa nel cestello troppo presto compromettendo la qualità del lavaggio.



## PASSO 5: SELEZIONE DEL PROGRAMMA

Selezionare il programma ruotando la manopola di selezione del programma che può ruotare in entrambe le direzioni.

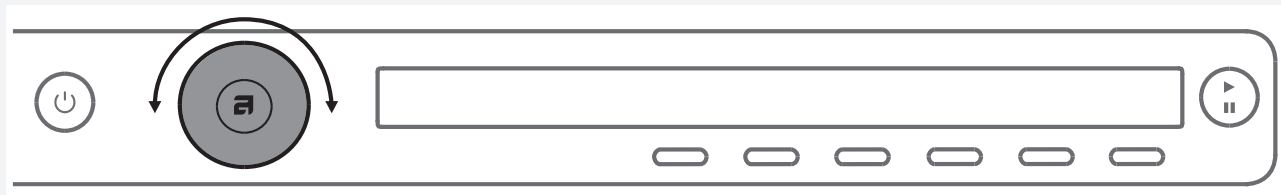

La manopola per selezionare il programma può essere usata quando nel display appaiono due frecce . Il programma si seleziona in base al genere e alla sporcizia del bucato che si vuole lavare (vedere il "SUGGERIMENTI PRIMA DEL LAVAGGIO").

Sul display appare il tempo previsto di durata del programma.

È possibile selezionare per ogni programma anche delle impostazioni supplementari. Vedere il PASSO 6.

Selezionare uno dei seguenti programmi:

Programma	Descrizione
<b>LAVAGGIO UNIVERSALE (Universal wash)</b>	Programma per bucato da poco a moderatamente sporco. La temperatura può essere scelta liberamente, quindi bisogna considerare le istruzioni di lavaggio che sono indicate nelle etichette degli indumenti. I capi che vengono indossati direttamente sulla pelle, devono essere lavati a 60 °C. Il bucato meno sporco si lava bene già a 40 °C. La scelta della velocità di centrifuga è libera. La durata del programma e la quantità di acqua sono regolati in base alla quantità di bucato.
<b>COTONE (Cotton)</b>	Programma per bucato normalmente o molto sporco, bianco o colorato. La temperatura può essere scelta liberamente, quindi bisogna considerare le istruzioni di lavaggio che sono indicate nelle etichette dei capi. Selezionare la temperatura di 40 °C se il bucato è poco sporco. I capi che vengono indossati direttamente sulla pelle, devono essere lavati a 60 °C. La scelta della velocità di centrifuga è libera. È preimpostata la velocità massima (max.) di centrifuga. La durata del programma e la quantità di acqua sono regolati in base alla quantità di bucato.
<b>ECO 40-60*</b>	Ciclo di lavaggio, in grado di pulire bucato in cotone normalmente sporca dichiarata lavabile a 40 °C o 60 °C.
<b>BUCATO MISTO/CAPI SINTETICI (Mix/Synthetics)</b>	Programma per bucato delicato di materiali sintetici e misti o di viscosa e per la cura semplice del cotone. La temperatura massima è di 60 °C. Considerare le istruzioni di lavaggio che sono indicate nelle etichette dei vestiti. La maggior parte dei capi sintetici si lava a 40 °C. I capi che vengono indossati direttamente sulla pelle, devono essere lavati a 60 °C. La velocità massima di centrifuga è di 1200 giri/min. e può essere diminuita a piacere.
<b>LANA/LAVAGGIO A MANO (Wool/Hand wash)</b>	Programma delicato per lavare la lana, la seta e indumenti che devono essere lavati a mano. La temperatura massima è di 40 °C. Questo programma ha una centrifuga breve. La velocità massima di centrifuga è di 800 giri/min.
<b>CAPI SCURI (Dark wash)</b>	Questo programma viene utilizzato per lavare i capi scuri utilizzando detersivi speciali per il bucato nero. Si consiglia di girare al rovescio i capi scuri. Il lavaggio si svolge a basse temperature con strofinamento delicato e 1200 giri/min.

<b>Programma</b>	<b>Descrizione</b>
<b>A TEMPO (Time program)</b>	Questo programma viene usato quando si vuole lavare il bucato entro una determinata ora. È possibile selezionare una durata da 20 minuti fino a 3 ore (a passi di 15 minuti). In questo programma è necessario selezionare la durata di lavaggio e la temperatura in base al tipo di bucato che si vuole lavare.
<b>AUTOMATICO (Auto)</b>	Questo programma regola automaticamente la lunghezza del lavaggio principale e il numero di risciacqui in base alla quantità di biancheria caricata nell'apparecchiatura.
<b>RAPIDO (Quick)</b>	Programma rapido per biancheria leggermente sporca. Il programma funziona a determinate temperature, quindi considerare le istruzioni di lavaggio che sono indicate nelle etichette degli indumenti. Una temperatura più bassa significa anche una durata più breve del programma. La scelta della velocità di centrifuga è libera.
<b>INTENSIVO (Heavy)</b>	Programma per bucato molto sporco. La temperatura può essere scelta liberamente, quindi bisogna considerare le istruzioni di lavaggio che sono indicate nelle etichette dei vestiti. La temperatura massima adatta al bucato molto sporco è di 90 °C. La scelta della velocità di centrifuga è libera. La durata del programma e la quantità di acqua sono regolati in base alla quantità di bucato.
<b>DELICATO (Easy care)</b>	Questo programma è adatto per il lavaggio di tessuti misti e sintetici e per la cura semplice del cotone. Può essere usato anche per lavare cuscini, giacche imbottite e simili, infatti per il lavaggio si usa una grande quantità di acqua. Leggere attentamente le istruzioni per il lavaggio. Se gli indumenti contengono membrane, non usare l'ammorbidente. È possibile scegliere una temperatura di lavaggio a 60 °C ed una velocità di centrifuga di 1200 giri/min.
<b>RAPIDO PRO (Quick Pro)</b>	Un programma rapido ad alta efficienza per piccole quantità di bucato poco sporco. Il lavaggio viene effettuato con un lavaggio intenso e velocità di 1200 giri/min. (4 kg, 40 °C/ 50 °C/ 60 °C)
<b>RISCIACQUO (Rinse)</b>	Il programma esegue 2 i risciacqui a freddo e una centrifuga breve. Il programma è adatto per il bucato che ha bisogno solo di un risciacquo.
<b>CENTRIFUGA (Spin)</b>	Questo programma si usa solo per strizzare/centrifugare il bucato.
<b>SCARICO (Drain)</b>	Se si desidera che l'apparecchiatura scarichi l'acqua, selezionare il programma di scarico (Drain).
<b>AUTO-PULIZIA CESTO (Drum cleaning)</b>	Il programma si usa per pulire il cesto e per rimuovere i residui di detersivo e batteri. Il cestello deve essere vuoto. È possibile aggiungere un po' di aceto di alcool (circa 2 dcl) o bicarbonato di sodio (1 cucchiaio o 15 g). Raccomandiamo di utilizzare il programma almeno una volta al mese o quando sullo schermo appare il messaggio "Sterile Tube alert". Il messaggio "Sterile Tube alert" appare ogni 40 cicli di lavaggio.

Programma	Descrizione
<b>IMPOSTAZIONI (System settings)</b>	<p>Con la manopola per selezionare il programma fermarsi sul programma Impostazioni (System settings) e confermare con ENTER (Enter) (premendo il tasto 2).</p> <p>Sono disponibili le seguenti opzioni:</p> <ul style="list-style-type: none"> <li>- Blocco bambini (Child lock),</li> <li>- Selezione della lingua (Language),</li> <li>- Selezione della temperatura (Temperature),</li> <li>- Set dei programmi (Programs),</li> <li>- Display: contrasto e logo,</li> <li>- Volume audio (Sounds),</li> <li>- Impostazioni di fabbrica (Reset)</li> </ul> <p>Vedere in "IMPOSTAZIONI (SYSTEM SETTINGS)".</p>

\* "eco 40-60": il nome del programma che, stando a quanto dichiarato dal fabbricante, dall'importatore o dal mandatario, è in grado di lavare, nello stesso ciclo di lavaggio, la biancheria di cotone con un grado di sporco normale dichiarata lavabile a 40 °C o a 60 °C e a cui si riferiscono le specifiche per la progettazione ecocompatibile relative all'efficienza energetica, all'efficienza di lavaggio, all'efficacia di risciacquo, alla durata del programma e al consumo di acqua.

## PASSO 6: SELEZIONE DELLE IMPOSTAZIONI DEL PROGRAMMA

Selezionando le impostazioni del programma, i programmi di lavaggio si possono adattare in base alle proprie preferenze.

**Alcune impostazioni del programma non possono essere selezionate in tutti i programmi selezionati.**

Le impostazioni del programma che sono state selezionate, rimangono memorizzate anche dopo la fine del lavaggio e possono essere successivamente modificate (ad eccezione l'avvio ritardato e della funzione Antipiega (Anti crease), che non vengono più memorizzati al termine del lavaggio Avvio ritardato (Start delay)).

I programmi con temperature selezionate superiori a 60 °C per motivi di sicurezza del bucato non verranno memorizzati dopo la fine del ciclo di lavaggio.

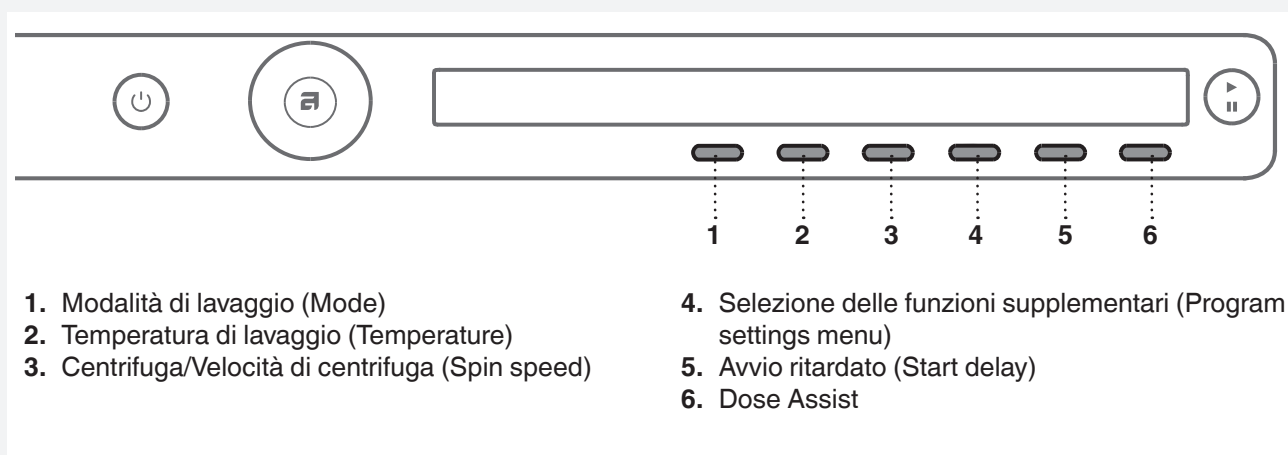

Le impostazioni del programma si selezionano prima di premere il pulsante START.

Durante l'esecuzione del programma (lavaggio) non si possono modificare le impostazioni del programma.

 Premere e tenere premuto il tasto sotto l'impostazione del programma per visualizzare le informazioni (INFO) sull'impostazione del programma.

Le impostazioni del programma che si selezionano coi tasti da 1 a 6, sono:

### 1. Modalità di lavaggio (Mode)

Premendo il tasto 1 si può scegliere tra i diverse modalità di lavaggio:

- *Modalità di lavaggio normale / Modalità off* (Normal mode / Off mode)  
(Impostazione di base)
- *Modalità di lavaggio Green* (Green mode)  
(Lavaggio ecologico in cui si risparmia energia e si utilizza, meno acqua).
- *Modalità di lavaggio rapido* (Speed mode)  
(Lavaggio che consente di risparmiare tempo - tempo di lavaggio minore con più acqua e maggiore consumo di energia).  
Con il programma Cotone si raccomanda metà carico.
- *Modalità di intenso* (Intense mode)  
(Lavaggio con un effetto di lavaggio più intenso, con più acqua e un tempo di lavaggio più lungo).

### 2. Temperatura di lavaggio (Temperature)

Premendo il tasto 2 si seleziona la temperatura per il programma selezionato:

Lavaggio a freddo (Cold) e 20/30/40/50/60/70/80/90 °C.

Dal programma di lavaggio scelto dipende quale temperatura può essere selezionata.

### 3. Centrifuga (Spin speed)

Premendo il tasto 3 si sceglie la velocità di centrifuga tra:

No d (senza scarico) / ... / max. (giri/min.) (max. giri/min. = a seconda del modello).

I giri predefiniti di centrifuga (preimpostati) sono 1400 giri rpm, o a seconda del programma selezionato, possono essere modificati: diminuiti o aumentati (solo alcuni modelli).

Dal programma di lavaggio scelto dipende quale velocità di centrifuga può essere selezionata.

 Il programma No d (senza scarico) non include la centrifuga, l'acqua dell'ultimo risciacquo rimane nell'apparecchiatura. Il bucato rimane immerso nell'acqua dell'ultimo risciacquo impedendone lo stropicciamento. Se si seleziona No d (No drain - Senza scarico), alla fine del programma è necessario selezionare il programma di Scarico (Drain) o di Centrifuga (Spinning) per far scaricare l'acqua dall'apparecchiatura prima di aprire l'oblò della lavatrice.

### 4. Selezione delle funzioni supplementari/more options

Premendo il tasto 4 si è possibile selezionare ulteriori funzioni. Con la manopola per la selezione del programma scorrere le varie opzioni. La funzione che si desidera selezionare, deve essere confermata premendo il tasto 1.

Sono disponibili le seguenti **Funzioni supplementari**:

#### \* Risciacquo extra (Super rinses)



Se si desidera aumentare il numero di risciacqui (+2), selezionare Risciacquo extra (Super rinse). Ciò viene consigliato per le persone con pelle molto delicata e / o nelle aree con acqua molto dolce.

Confermare la scelta premendo il tasto 1 (On  / Off ) , premendo il tasto 6 si torna al menu principale.

#### \* Prelavaggio (Prewash)

Se si desidera, prima del lavaggio principale, effettuare anche il prelavaggio, selezionare Prelavaggio.

L'utilizzo di questa funzione è consigliato per il bucato molto sporco o per il bucato con sporcizia superficiale ostinata. Confermare la scelta premendo il tasto 1 (On  / Off ) , premendo il tasto 6 si torna al menu principale.

Nel cassetto dosaggio detersivo, nello scomparto per il prelavaggio  bisogna versare il detersivo per il Prelavaggio e nello scomparto per il lavaggio  aggiungere il detersivo per il Lavaggio (vedere "CASSETTO DOSAGGIO DETERSIVO").

#### \* Livello acqua alto (High water level)

Se si desidera utilizzare una maggiore quantità di acqua durante il lavaggio provinciale e durante il risciacquo selezionare Livello acqua alto (High water level). Confermare la scelta premendo il tasto 1 (On  / Off ) , premendo il tasto 6 si torna al menu principale.

#### \* Antipiega (Anti crease)

Per evitare la sgualcitura, selezionare la funzione Antipiega (Anti crease). Si raccomanda l'uso di questa opzione per il bucato delicato. Confermare la scelta premendo il tasto 1 (On  / Off ) , premendo il tasto 6 si torna al menu principale.

 Alcune funzioni nei programmi di lavaggio non possono essere selezionate.

## 5. Avvio ritardato (Start delay)

Premendo il tasto 5 selezionare l'avvio ritardato se si desidera che il programma di lavaggio inizi dopo un certo periodo di tempo (da 30' a 24 ore dal momento che si preme il tasto **Start**).



Sopra il tasto 5 sarà visualizzato il tempo previsto per la fine del lavaggio.

Premere il tasto 5 per visualizzare le frecce .

Usare la manopola per selezionare il programma o usare il tasto 5 per scorrere gli intervalli di avvio posticipato (da 30' fino a 6 ore a passi di 30 minuti, poi da 6 a 24 ore a passi di 1 ora).

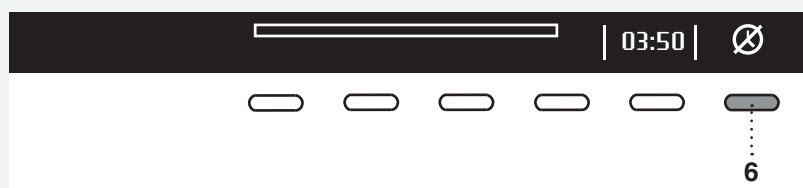
Il tasto 6 (OK) conferma la selezione. Premere il tasto **Start**  per avviare. Quando il timer finisce, viene avviato il programma di lavaggio selezionato.



Se si desidera cancellare l'avvio ritardato e si desidera iniziare subito col lavaggio, premere il tasto 6 . Una volta che l'avvio ritardato è già stato impostato, non può più essere modificato; l'unica opzione è "saltarlo" premendo il tasto  e quindi continuare subito con il programma selezionato.

 Se è stata impostata la funzione di avvio ritardato e si sta utilizzando un detersivo liquido, si sconsiglia di scegliere un programma con un ciclo di prelavaggio.

## 6. Dose Assist (dipende dal modello)

Premendo il pulsante 6 , è possibile attivare  o disattivare  l'opzione Dose Assist.

Con la funzione Dose Assist, la lavatrice consiglierà la quantità ottimale di detersivo in base alle impostazioni selezionate.

Per il dosaggio del detersivo vedere il capitolo "CARATTERISTICHE PARTICOLARI".

## PASSO 7: INIZIO DEL PROGRAMMA

Chiudere l'oblò della lavatrice e premere il tasto **Start** / Pausa.



- ▶ Start (premere brevemente il pulsante - start /continua)
- || Pausa (premere brevemente il pulsante – Sospensione momentanea)
- Stop (premere lungamente il pulsante (per 3 secondi) – fine ossia cancellazione programma)



### Tempo rimanente

In base al programma selezionato, appare sul display il tempo previsto di lavaggio, in ore e minuti.

Il tempo di lavaggio effettivo dipende dal programma selezionato, dal carico, dal tipo di bucato, dalla velocità di centrifuga, dalla temperatura dell'acqua in ingresso...

Il tempo di lavaggio totale potrà essere più lungo o più breve del tempo previsto.

Esso viene aggiornato durante l'esecuzione del programma in base alla quantità effettiva del carico e la quantità di acqua fornita. Il tempo rimanente si aggiorna prima della centrifuga finale.

Nel caso di distribuzione non uniforme della biancheria, il tempo sul display lampeggia senza fare il conto alla rovescia.

Dopo aver ben ridistribuito la biancheria in modo uniforme, il conto alla rovescia riprende smettendo di lampeggiare.

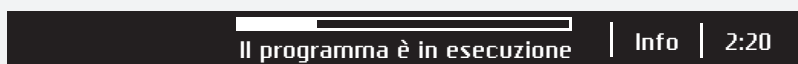

### Aggiungere o estrarre il bucato durante il programma di lavaggio

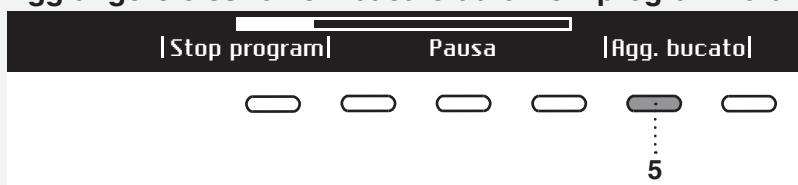

Se si desidera aggiungere o estrarre del bucato durante l'esecuzione del programma di lavaggio, è possibile farlo premendo il pulsante **Start/Pausa** per arrestare il programma. Premendo il tasto 5, selezionare Agg. bucato ("Add clothes").

È possibile aprire l'oblò dopo che il livello dell'acqua presente nel cesto viene abbassato. Dopodiché sarà possibile aggiungere o togliere il bucato come desiderato. Chiudere l'oblò e procedere con il programma. Premere il tasto **Start** /Pausa .

Il programma continuerà da dove era stato interrotto.



Se l'oblò non può essere aperto, è possibile che la temperatura nella lavatrice sia troppo alta, non sarà quindi possibile aggiungere altro bucato.

 Ciclo lavagg. troppo avanzato per aggiungere bucato. Riavviare

Se non è possibile aprire l'oblò la causa può essere dovuta dal fatto che ciclo di lavaggio è ormai ad uno stato troppo avanzato e questo porterebbe ad un risultato finale non soddisfacente.

### Interruzione, cancellazione o modifica del programma

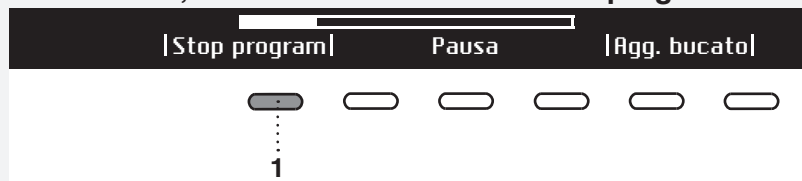

Il programma può essere interrotto premendo brevemente il tasto Start / **Pausa**.

Per far continuare il programma, ripremere il tasto **Start** / Pausa.

Per interrompere il programma di lavaggio, premere e tenere premuto il tasto Start/**Pausa** per 3 secondi. Premendo il tasto 1 selezionare "Stop program". Il programma viene interrotto e, se necessario, l'acqua viene scaricata dalla lavatrice. Solo allora si può aprire l'oblò della lavatrice. Con la manopola di selezione scegliere un nuovo programma, se necessario, aggiungere detersivo e premere il tasto **Start** / Pausa.

 Se la temperatura nel cestello è molto alta, il processo di raffreddamento inizia prima che il programma venga interrotto.

Premendo il tasto ON / OFF si può interrompere il Programma di lavaggio.

La lavatrice si spegne subito.

Quando si riaccende bisogna premere START per far continuare il programma.

 Non aprire il cassetto di dosaggio quando la lavatrice è in funzione.

 In alcuni casi, potrebbe accadere che l'oblò sia chiuso ma il programma non si avvia (ad es. in caso di errore). È possibile sbloccare l'oblò premendo più a lungo il tasto Start/Pausa.



## PASSO 8: FINE DEL PROGRAMMA



Dopo il completamento del ciclo di lavaggio sul display appare l'indicazione che il programma è stato completato con successo ("Lavaggio completato con successo.", "Cycle completed successfully").



Se si sceglie la funzione supplementare Antipiega (Anti crease), dopo il lavaggio il bucato continuerà ad essere agitato delicatamente per prevenirne lo stropicciamento.

Aprire l'oblò verso di sé e rimuovere il bucato dalla lavatrice.  
Assicurarsi che il cesto della lavatrice sia vuoto.

Se 5 minuti dopo la fine del programma non si fa nulla, il display si spegnerà per risparmiare energia e si metterà in modalità di attesa (Stand-by).  
Il display si illuminerà di nuovo premendo il tasto ON / OFF.

**⚠** Al termine del lavaggio chiudere il rubinetto dell'acqua e staccare la spina dalla presa a muro.

### I programmi preferiti (Favourite programs/Agg ai Pref?)



Alla fine del programma è possibile, premendo il tasto 6, salvare il programma con tutte le sue impostazioni come programma preferito.

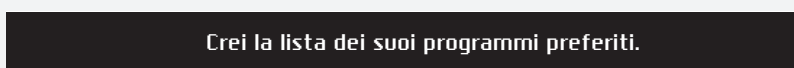

È possibile salvare fino a 4 programmi preferiti.



Selezionare il numero (la posizione) del programma preferito col tasto 2; apparirà l'ultimo programma utilizzato con tutte le sue impostazioni. Se lo si desidera salvare, premere il tasto 4.

Se alla fine del programma di lavaggio non lo si vuole salvare, ruotare la manopola per selezionare i programmi, o semplicemente aprire l'oblò della lavatrice.

### Modifica del programma preferito

Se al termine del lavaggio si desidera salvare il programma nei preferiti, ma nella lista dei programmi preferiti non c'è più spazio (sono disponibili 4 posti), potete sostituire uno dei programmi preferiti con un altro.



Premendo il tasto 2 scorrere lungo la lista dei Programmi preferiti.

Premendo il tasto 4 confermare il programma che si vuole sostituire.



Confermare il cambiamento premendo il tasto 5.

Il set dei Programmi preferiti appare quando si accende la lavatrice.

Se dopo 5 minuti non si fa nulla, il display si spegnerà e si metterà in modalità di attesa (Stand-by). Lo Il display si illuminerà di nuovo premendo il tasto ON / OFF o aprendo l'oblò della lavatrice.

## IMPOSTAZIONI

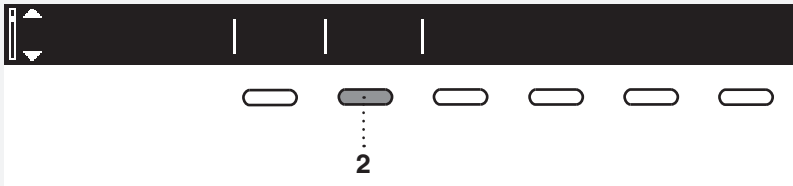

Nel menu principale muovendo la manopola per selezionare i programmi, selezionare Impostazioni (System settings). Confermare la selezione premendo il tasto 2.

Poi, con la manopola per selezionare i programmi muoversi nella lista delle impostazioni che si vogliono modificare:

- Blocco bambini (Child lock),
- Selezione della lingua (Language),
- Selezione della temperatura (Temperature),
- Set dei programmi (Programs),
- Display: contrasto e logo,
- Volume audio (Sounds),
- Impostazioni di fabbrica (Reset impostazio.) (Reset)

Utilizzando il tasto per selezionare un programma, scorrere fino al tasto 6 "BACK" per tornare a Impostazioni (System settings) o al menù di base.

Premendo il tasto INFO apparirà sul display un'informazione breve sulle impostazioni.

### BLOCCO BAMBINI (CHILD LOCK)

È possibile scegliere tra Attivare (On)  o Disattivare (Off)  il funzionamento della Protezione bambini. Quando la Protezione bambini (Child lock) è attivata, non è possibile selezionare nessuna altra funzione.

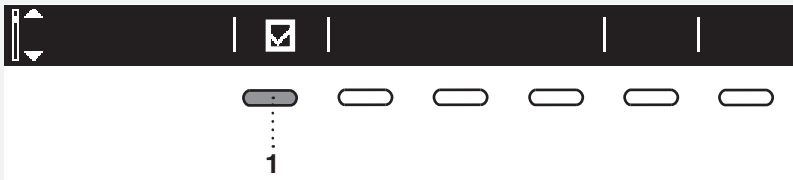

Si può inserire la "Protezione bambini" (Child lock) premendo il tasto 1 . Si evita in tal modo che i bambini possano avviare la lavatrice.



Si può disattivare la "Protezione bambini" (Child lock) premendo il tasto 1 .

Quando è attiva la Protezione bambini (Child lock), non è possibile scegliere nessuna funzione.

= È possibile attivare la Protezione bambini manualmente o attivarla automaticamente.

Manualmente: premere i tasti 1 e 4 per 3 secondi

Automaticamente: si attiva dopo 3 minuti.

La Protezione bambini si disattiva solamente manualmente premendo i tasti 1 e 4 per 3 secondi.

= La Protezione bambini non può essere attivata.



Se si desidera disattivare momentaneamente (per 3 minuti) la Protezione bambini (Child lock), premere contemporaneamente i tasti 1 e 4 per 3 secondi.

## SELEZIONE DELLA LINGUA (LANGUAGE)

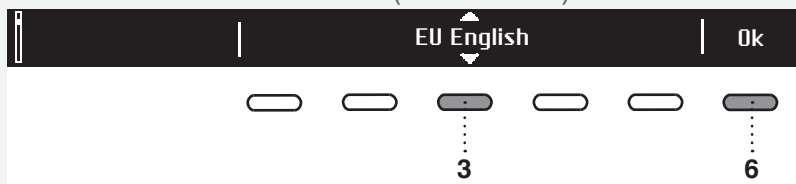

È possibile scegliere tra 24 lingue. Premere il tasto 3 per visualizzare le frecce . Usando la manopola per la selezione dei programmi o premendo il tasto 3 scorrere lungo la lista delle lingue. Premere 6 per confermare la lingua selezionata.

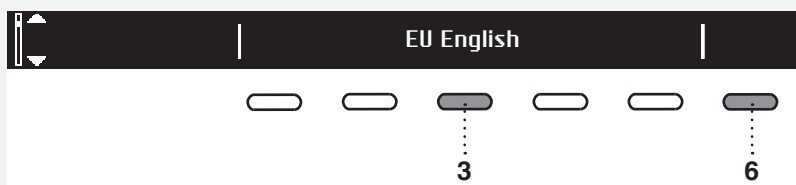

Premendo il tasto 6 si torna alle Impostazioni (System settings).

## SELEZIONE DELLA TEMPERATURA (TEMPERATURE)

Si può scegliere tra °C in °F.

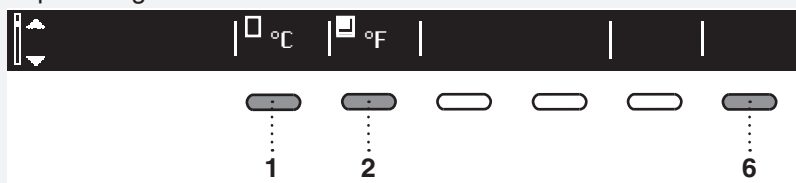

Col tasto 1 confermare la selezione della temperatura in °C. Col tasto 2 confermare la selezione della temperatura in °F.

Premendo il tasto 6 si torna alle Impostazioni (System settings).

## LISTA DEI PROGRAMMI (PROGRAMS)

Nel menu di base è disponibile la serie completa dei programmi selezionabili.

Questa impostazione permette di far apparire nel menu principale solo i programmi di interesse nascondendo quelli indesiderati.

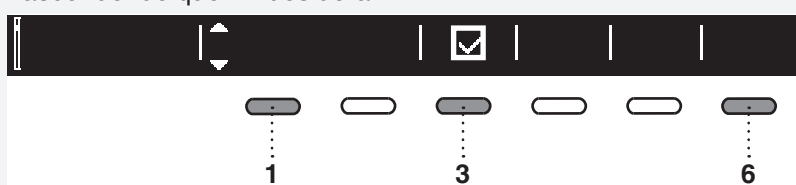

Premere il tasto 1 per visualizzare le frecce . Con la manopola per selezionare i programmi o col tasto 1 selezionare il programma. Stabilirne la visualizzazione col tasto 3: accendere /spegnere .

Premendo il tasto 6 si torna alle Impostazioni (System settings).

## DISPLAY



È possibile regolare il contrasto (Contrast) e visualizzare il logotipo (Logotype).

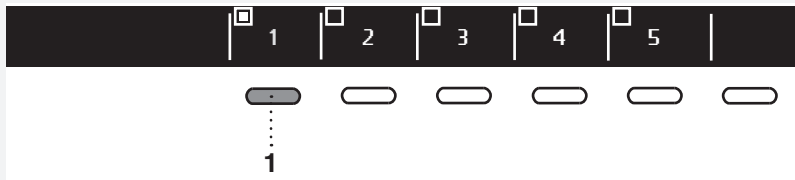

Selezionare il contrasto (Contrast) con i tasti da 1 a 5.



Col tasto 1 scegliere tra On  o Off  il logotipo.

Se si seleziona , durante l'accensione il logo apparirà sul display.

Premendo il tasto 6 si torna alle Impostazioni (System settings).

## SEGNALE ACUSTICO (SOUNDS)

E' possibile scegliere se attivare o meno il segnale acustico.



Col tasto 1 scegliere tra On  / Off  il segnale acustico.

Col tasto 4 selezionare tra le impostazioni: Basso (Low), Medio (Mid) e Alto (High). Durante la selezione si sente il volume del segnale acustico.

Premendo il tasto 6 si torna alle Impostazioni (System settings).

## RESETTARE (RESET IMPOSTAZIO.) (RESET)

Selezionare Reset impostazio (Reset default), in tal modo le impostazioni ritornano alle impostazioni originali (si cancelleranno le proprie impostazioni).

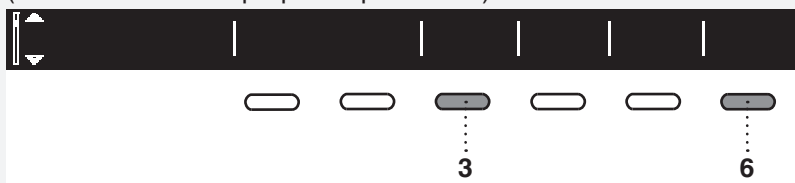

Confermare la scelta col tasto 3 (YES).

Premendo il tasto 6 si torna alle Impostazioni (System settings)

## CARATTERISTICHE SPECIALI

### DOSE ASSIST

Con la funzione Dose Assist, la lavatrice consiglierà la quantità ottimale di detersivo in base alle impostazioni selezionate.

La quantità di detersivo consigliata dipende dalla durezza dell'acqua, dal programma di lavaggio selezionato e dalla quantità di bucato.



Dopo aver attivato la funzione Dose Assist , è possibile scegliere quanto è sporco il bucato (3 livelli possibili). Dopo aver selezionato il livello di sporco, premere il pulsante 6 »Indietro«. Quindi premere il pulsante Start e la lavatrice inizierà a calcolare la quantità adeguata di detersivo. La quantità consigliata apparirà sul display. A sinistra: quantità concentrata di detersivo. A destra: quantità non concentrata di detersivo. Aggiungere la quantità di detersivo consigliata nello scomparto del detersivo (scomparto per il lavaggio principale e premere il pulsante Avvio per avviare il lavaggio.

# PULIZIA E MANUTENZIONE

## PULIZIA DEL FILTRO

La lavatrice ha un filtro che può trattenerne i piccoli oggetti come monete, bottoni, capelli ...

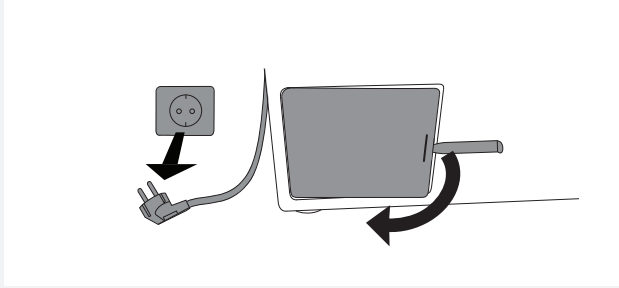

**1** Prima di pulire, scaricare l'acqua dalla lavatrice col programma Scarico e staccare la lavatrice dalla rete elettrica.

Aprire il tappo del filtro della pompa con la chiavetta per aprire la porta in caso di emergenza (la chiavetta si trova nella parte posteriore del cassetto dosaggio detersivo).

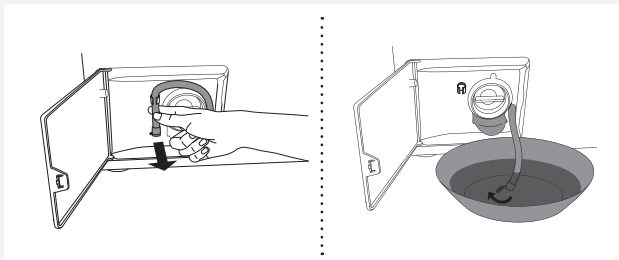

**2** Staccare dal suo ancoraggio il tubo di scarico dell'acqua.

Prima di pulire il filtro, far scaricare l'acqua dalla lavatrice mettendo il tubo di scarico dell'acqua in un contenitore grande ma basso, poi aprire il coperchietto sul tubo di scarico dell'acqua.

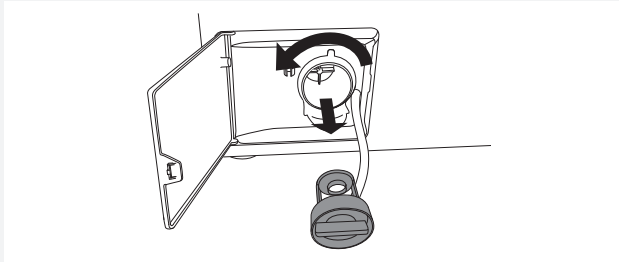

**3** Ruotare gradualmente il filtro in senso antiorario ed estrarlo.



**4** Pulire il filtro sotto l'acqua corrente.

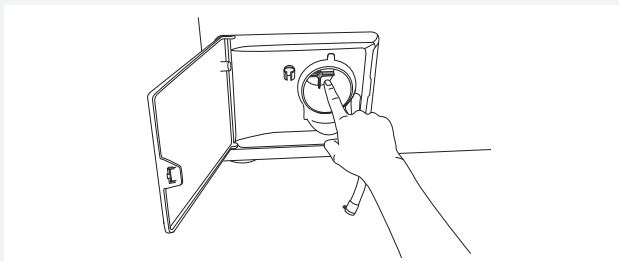

**5** Rimuovere tutti gli oggetti e le impurità dall'alloggiamento del filtro e dell'elica della pompa.

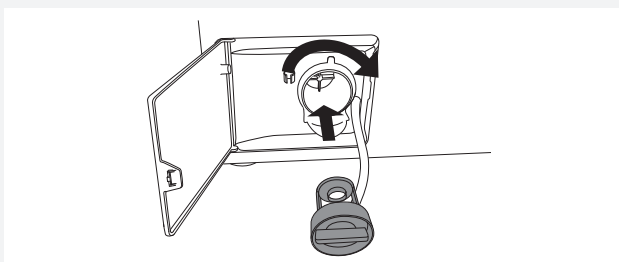

**6** Reinscrivere il filtro come mostrato nella figura e serrare in senso orario. Per garantire una buona tenuta, la superficie della guarnizione deve essere pulita. Ricollocare in posizione il tubo per lo scarico dell'acqua.

## PULIZIA DEL CASSETTO DOSATORE DETERSIVO E DELLA GUARNIZIONE DELLA PORTA

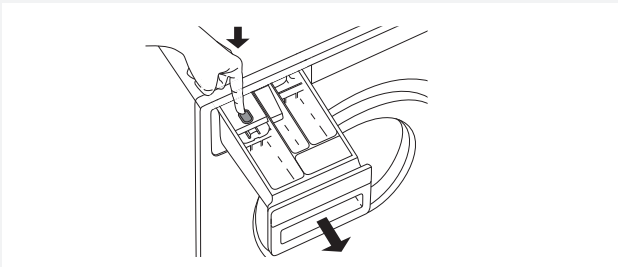

**1** Premendo il pulsante, estrarre del tutto il cassetto di dosaggio dall'alloggiamento.

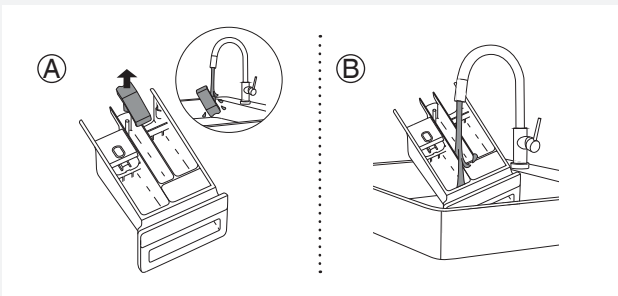

**2** Risciacquare e pulire accuratamente il cassetto. Si può togliere anche il coperchio dello scomparto per l'ammorbidente (A). Pulire il coperchio.

Pulire l'interno del cassetto di dosaggio (B).

Riposizionare il coperchio.

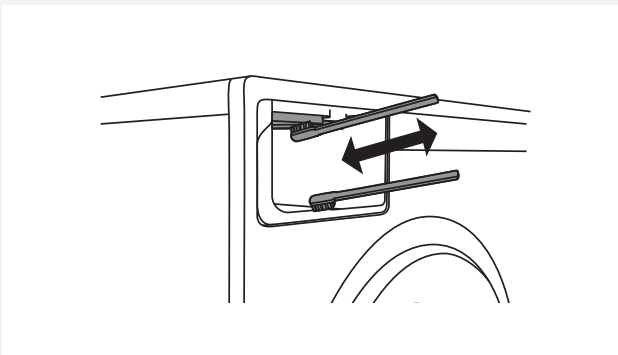

**3** Con uno spazzolino pulire anche gli ugelli sul lato superiore dell'alloggiamento del cassetto di dosaggio.

Alla fine del programma di lavaggio si attivano automaticamente gli ugelli per pulire l'interno del cassetto (solo alcuni modelli).

Pulire il fondo dell'alloggiamento del cassetto del detersivo con un pennello.

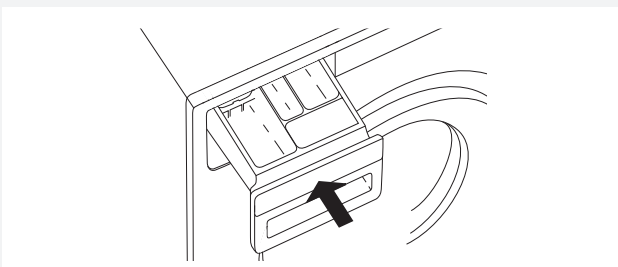

**4** Reinserire il cassetto di dosaggio nel suo alloggiamento.

💡 Chiudere il cassetto di dosaggio!

💡 Non lavare il cassetto di dosaggio in lavastoviglie!

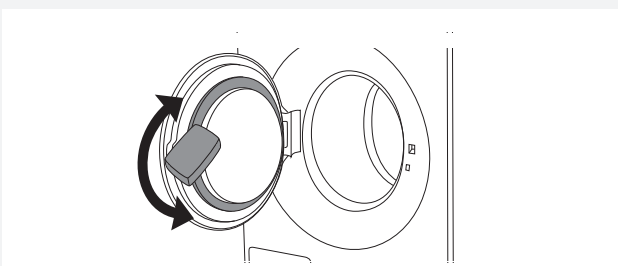

**5** Dopo ogni lavaggio asciugare la guarnizione in gomma dell'oblò, in tal modo si prolungherà la sua durata di vita.



### PULIZIA DELLA PARTE ESTERNA DELLA LAVATRICE

Pulire l'esterno dell'apparecchio e il display con un panno umido di cotone morbido e acqua.

**Non utilizzare solventi o detersivi abrasivi che potrebbero danneggiare l'apparecchio** (seguire le raccomandazioni e gli avvertimenti dei produttori dei prodotti per la pulizia).

⚡ Non pulire la lavatrice con getti d'acqua!

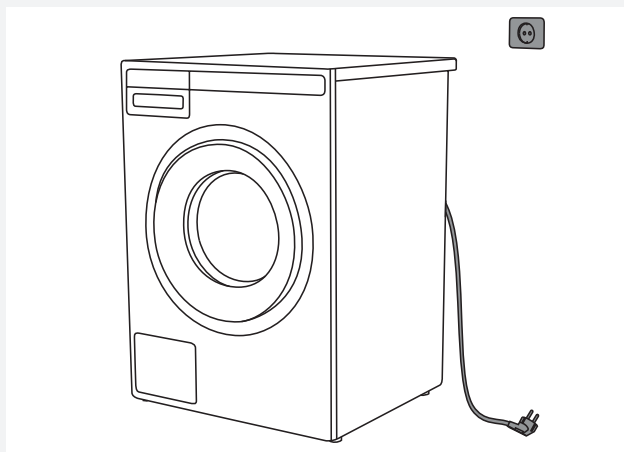

⚡ Staccare sempre la lavatrice dalla rete elettrica prima di pulirla.

### PULIZIA DELL'INTERNO DELLA LAVATRICE CONTRO GLI ODORI SGRADREVOLI

I moderni detersivi spesso consentono di lavare la biancheria a basse temperature. Ciò significa che si possono formare dentro la lavatrice dei residui che possono provocare odori sgradevoli.

Per evitare odori sgradevoli, si consiglia una volta al mese di eseguire il Programma di Auto-pulizia cesto (Drum cleaning). Il cestello deve essere vuoto.

## PULIZIA DEI FORI PER IL RISCIAQUO (NEL TRASCINATORE DEL CESTO)

Se si pensa che attraverso il trascinatore del cesto della lavatrice siano caduti oggetti come chiodi o graffette per la carta, controllare l'area sotto al trascinatore. Tali oggetti possono arrugginirsi e causare macchie sui vestiti. I chiodi ed altri oggetti taglienti possono causare buchi nei tessuti.

### Fare come segue:



**1** Nel foro del trascinatore inserire un cacciavite o un utensile simile e muoverlo delicatamente verso sinistra.



**2** Con l'altra mano afferrare la il trascinatore e tirarlo verso di sé.

**3** Sollevare il trascinatore dal cesto.

**4** Togliere tutti gli oggetti.

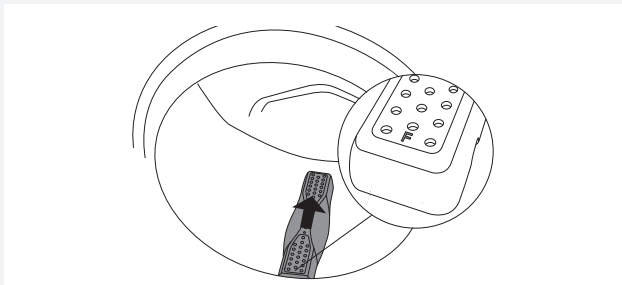

**5** Porre il trascinatore nel foro di montaggio con la lettera F verso di sé. Assicurarsi che tutti i punti di fissaggio del trascinatore siano nei loro fori del cesto. Spingerlo verso l'interno (come indicato dalla freccia nella figura), fino ad udire uno scatto.

### Se si usa acqua dura

Se si lava con acqua dura (ad alto contenuto di calcare), nel cesto della lavatrice si può formare un rivestimento biancastro. Questo strato si può eliminare versando nel cesto della lavatrice aceto (circa 2 dl), o bicarbonato di sodio (1 cucchiaino o 15 g) utilizzando un qualsiasi programma ad una temperatura di 90 °C o il Programma di Auto-pulizia cesto (Drum cleaning). Vedere "PASSO 5: Selezionare un programma". Ripetere la procedura se necessario.

## PROBLEMI...COSA FARE...?

A causa di interferenze dall'ambiente (ad es. interferenze rete elettrica) si potrebbero verificare diversi problemi (vedere tabella sotto dei Difetti/errori). In tal caso:

- Spegnere l'apparecchiatura e attendere almeno 1 minuto, riaccendere l'apparecchiatura e ripetere il programma di lavaggio.
- Se il guasto persiste, chiamare un centro di assistenza autorizzato.
- La maggior parte dei **problemi** si possono correggere in autonomia (vedi tabella anomalie e difetti riportata di seguito).
- **Le riparazioni** devono essere effettuate solo da personale qualificato.
- La riparazione del guasto ovvero il reclamo causato da una connessione impropria o da un uso improprio della lavatrice non è oggetto di garanzia. I costi di riparazione sono a carico del cliente stesso.

 Questa garanzia non copre i guasti causati da interferenze provenienti dall'ambiente (fulmine, corto circuito, disastri naturali).

Guasto / Errore	Causa	Cosa fare...?
<b>L'oblò della lavatrice non si apre.</b>	• Livello dell'acqua troppo alto.	• Scaricare l'acqua col programma Scarico (Drain) o Centrifuga (Spinning). Vedere "PASSO 5: Selezionare il programma".
	• La temperatura dell'acqua nella lavatrice è troppo alta.	• Attendere fino a quando si abbassa la temperatura dell'acqua poi far scaricare l'acqua. Se non è ancora possibile aprire l'oblò, usare la chiave per aprire l'oblò in caso di emergenza (vedere il "PROBLEMI ... COSA FARE ...? / Aprire l'oblò della lavatrice a mano").
<b>Il programma di lavaggio non parte.</b>	• L'oblò della lavatrice non si chiude correttamente.	• Spingere forte l'oblò fino a sentire due click di chiusura.
	• Non c'è tensione nella presa.	• Controllare se la spina è inserita e se la presa è sotto tensione.
	• È stato selezionato un avvio ritardato.	• Per annullare Avvio ritardato, tenere premuto per tre secondi il pulsante <b>Start/Pausa</b> .
<b>Il tempo di lavaggio è più lungo del previsto (sul display il tempo si corregge di continuo).</b>	• Temperatura acqua in ingresso molto bassa.	• La durata del programma può prolungarsi anche in condizioni normali fino al 60%.
	• Attivazione dell'UKS* (*sistema sbilanciamento) a causa del carico del bucato non ben distribuito.	• Il tempo si prolunga a causa dello sbilanciamento del carico. E' necessaria la distribuzione manuale del bucato nel cesto.
	• Bassa tensione di rete.	• La lavatrice ha bisogno di più tempo per lavorare a causa della bassa tensione di rete.
	• Blackout, interruzione della corrente elettrica.	• Il tempo si prolunga per la durata del blackout della corrente.
<b>Il display non si illumina.</b>	• L'apparecchiatura non è sotto tensione.	• Controllare se la spina è inserita e se la presa di alimentazione è sotto tensione.
<b>Sul display le scritte sono in un'altra lingua.</b>	• Non è stata selezionata la lingua appropriata.	• Selezionare la lingua appropriata (vedere "PASSO 5: Impostazioni / selezione della lingua").

<b>Guasto / Errore</b>	<b>Causa</b>	<b>Cosa fare...?</b>
<b>Bucato bagnato non centrifugato. Sul display apparirà un avviso di sbilanciamento (unbalance).</b>	<ul style="list-style-type: none"> <li>• Una piccola quantità di bucato causa una distribuzione non uniforme del bucato, con conseguente blocco della centrifuga.</li> </ul>	<ul style="list-style-type: none"> <li>• Sistemare e ridistribuire il bucato, poi selezionare il programma Scarico (Drain) o Centrifuga (Spinning).</li> <li>• Aumentare la quantità di bucato nella lavatrice, e riavviare il programma (vedere "PASSO 7: Inizia con il lavaggio / Aggiungere o rimuovere il bucato durante il programma di lavaggio").</li> </ul>
<b>Ci sono aloni di grasso sul bucato.</b>	<ul style="list-style-type: none"> <li>• Il bucato era molto grasso.</li> </ul>	<ul style="list-style-type: none"> <li>• Lavare di nuovo il bucato. Con questo grado di sporcizia, aggiungere altro detersivo in polvere o usare detersivo liquido in combinazione con un programma più potente (più lungo).</li> </ul>
<b>Sul bucato sono rimaste macchie.</b>	<ul style="list-style-type: none"> <li>• Si è utilizzato detersivo liquido o detersivo in polvere per i capi colorati che non contiene candeggiante.</li> </ul>	<ul style="list-style-type: none"> <li>• Utilizzare un detersivo che contenga candeggiante.</li> </ul>
	<ul style="list-style-type: none"> <li>• È stato selezionato un programma inadeguato.</li> </ul>	<ul style="list-style-type: none"> <li>• Utilizzare un prodotto speciale per eliminare le macchie.</li> </ul>
<b>Sul bucato vi sono residui bianchi di detersivo.</b>	<ul style="list-style-type: none"> <li>• Non è a causa del cattivo risciacquo della lavatrice ma dei detersivi senza fosfati che contengono componenti non idrosolubili (zeoliti) per l'addolcimento dell'acqua. Tali sostanze possono depositarsi sul bucato.</li> </ul>	<ul style="list-style-type: none"> <li>• Risciacquare ancora una volta il bucato.</li> <li>• Utilizzare detersivi liquidi che non contengano zeoliti.</li> <li>• Provare a rimuovere i residui con una spazzola.</li> </ul>
<b>Ci sono residui di detersivo in polvere nello scomparto per il lavaggio principale.</b>	<ul style="list-style-type: none"> <li>• La pressione dell'acqua che scorre non è abbastanza forte.</li> </ul>	<ul style="list-style-type: none"> <li>• Pulire la retina sul tubo di entrata dell'acqua.</li> </ul>
	<ul style="list-style-type: none"> <li>• Alcuni detersivi in polvere si possono incollare saldamente al contenitore se è bagnato.</li> </ul>	<ul style="list-style-type: none"> <li>• Selezionare Livello d'acqua più alto o Risciacquo extra (vedere "PASSO 6: I Selezionare le impostazioni del programma").</li> <li>• Prima di versare il detersivo in polvere, asciugare il cassetto di dosaggio.</li> </ul>
<b>Ci sono residui di ammorbidente nello scomparto per l'ammorbidente.</b>	<ul style="list-style-type: none"> <li>• Il tappo non è correttamente installato o bloccato</li> </ul>	<ul style="list-style-type: none"> <li>• Assicurarsi che il tappo sia installato correttamente nello scomparto per l'ammorbidente.</li> <li>• Pulire il tappo (vedere il "PULIZIA E MANUTENZIONE / Pulizia del cassetto di dosaggio").</li> </ul>
<b>Odore sgradevole nel cesto della lavatrice.</b>	<ul style="list-style-type: none"> <li>• Residui di tessuti, di detersivo in polvere e di ammorbidente nel filtro.</li> </ul>	<ul style="list-style-type: none"> <li>• Controllare che il filtro sia pulito</li> </ul>
	<ul style="list-style-type: none"> <li>• Sviluppo di germi e batteri.</li> </ul>	<ul style="list-style-type: none"> <li>• Selezionare il programma Auto-pulizia cesto (vedere "PASSO 5: Selezionare il programma").</li> </ul>
<b>La lavatrice si sposta durante il funzionamento.</b>	<ul style="list-style-type: none"> <li>• Posizione non corretta dei piedini della lavatrice.</li> </ul>	<ul style="list-style-type: none"> <li>• Regolare i piedini (vedere il "INSTALLAZIONE E COLLEGAMENTO / Sistemazione dei piedini")</li> </ul>
	<ul style="list-style-type: none"> <li>• I blocchi di trasporto non sono stati rimossi.</li> </ul>	<ul style="list-style-type: none"> <li>• Rimuovere i blocchi di trasporto (vedere il "PRIMA DEL PRIMO USO DELL' APPARECCHIATURA / Protezione per il trasporto").</li> </ul>

<b>Guasto / Errore</b>	<b>Causa</b>	<b>Cosa fare...?</b>
<b>La lavatrice si sposta durante la centrifuga.</b>	<ul style="list-style-type: none"> <li>• Bucato mal distribuito o carico troppo scarso.</li> </ul>	<ul style="list-style-type: none"> <li>• La lavatrice riduce automaticamente il numero di giri se le vibrazioni sono troppo forti.</li> <li>• Aumentare la quantità di bucato nella lavatrice e riavviare il programma (vedi "PASSO 7: Iniziare con il lavaggio / Aggiungere o rimuovere bucato durante il programma di lavaggio").</li> </ul>
<b>Pompa di scarico rumorosa</b>	<ul style="list-style-type: none"> <li>• filtro della pompa otturato</li> <li>• alloggiamento filtro ed elica pompa otturati</li> </ul>	<ul style="list-style-type: none"> <li>• verificare se il filtro pompa pulito</li> <li>• verificare se l'alloggiamento filtro pulito (vedere il capitolo »PULITURA E MANUTENZIONE/Pulizia del filtro)</li> </ul>

## Apertura manuale dell'oblò della lavatrice

 È consentito aprire **manualmente** l'oblò se la corrente elettrica è assente e se l'acqua è stata scaricata dall'apparecchiatura.

- A Selezionare il programma di Centrifuga o di Scarico (Spinning o Drain) per pompare l'acqua fuori dall'apparecchiatura. Se ciò non funziona, è necessario scaricare l'acqua dal cesto della lavatrice manualmente. Vedere "Pulizia del sifone e della pompa di scarico" nel "PULIZIA E MANUTENZIONE".
- B Assicurarsi che l'interruttore principale sia spento e la spina staccata dalla presa a muro.
- C Prendere la chiave per aprire la porta in caso di emergenza (la chiave si trova nella parte posteriore del cassetto di dosaggio) ed inserirla nella parte superiore della scanalatura sul lato destro della chiusura dell'oblò della lavatrice.

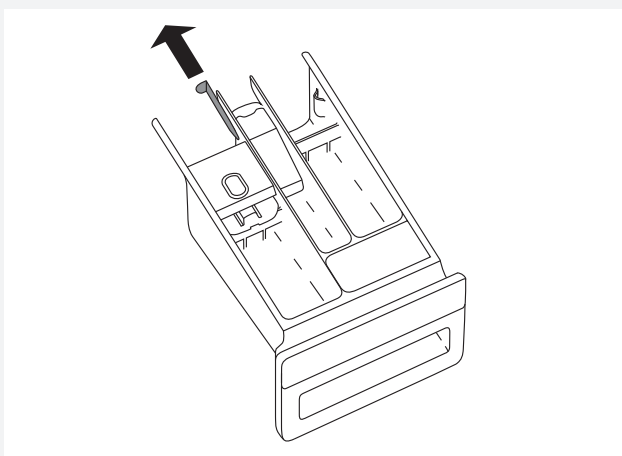

- D Spingere la chiavetta D (chiavetta per aprire la porta in caso di emergenza) verso il basso (fino alla fine, fino a sentire un clic) per sbloccare la porta della lavatrice. Quando si è sbloccata, aprirla tirando verso sé stessi.

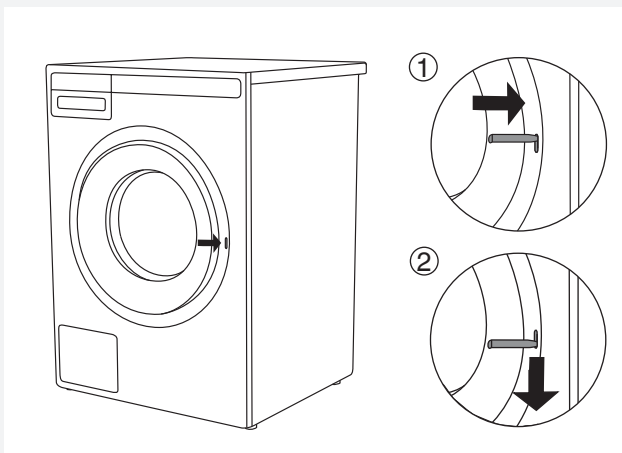

 Se nonostante ciò l'oblò della lavatrice non si apre, contattare il centro assistenza clienti.

## LISTA CODICI DI ERRORE

Se durante il programma si verifica un errore, sul display viene visualizzato l'errore Error X.

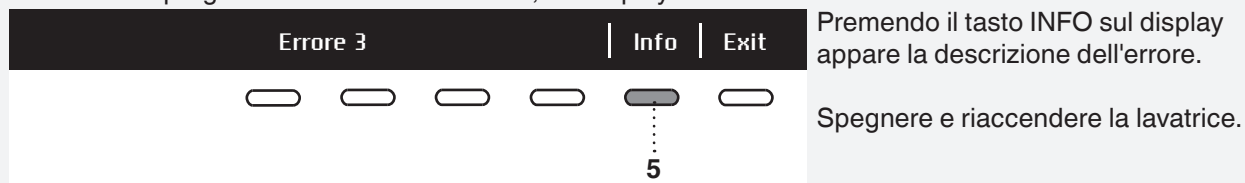

Sul display possono apparire I seguenti errori:

Errore	Indicazione dell'errore sul display	Che cosa fare?
<b>E0</b>	Impostazioni errate INCORRECT SETTINGS	Riavviare il programma, se riappare l'indicazione dell'errore chiamare il centro assistenza.
<b>E1</b>	Errore termostato. THERMISTOR ERROR	<ul style="list-style-type: none"> <li>L'acqua IN INGRESSO è troppo fredda. Ripetere il ciclo di lavaggio.</li> <li>Riavviare il programma, se riappare l'indicazione dell'errore chiamare il centro assistenza.</li> </ul>
<b>E2</b>	Errore blocco porta. DOOR LOCK ERROR	Spegnere (OFF) e riaccendere l'apparecchio (ON). Avviare il programma; se l'errore si ripete, contattare il centro assistenza.
<b>E3</b>	Errore ingresso acqua. WATER FILLING ERROR	<p>Controllare:</p> <ul style="list-style-type: none"> <li>se la valvola dell'acqua è aperta,</li> <li>se il filtro del tubo d'ingresso dell'acqua è pulito,</li> <li>se il tubo d'ingresso dell'acqua non è deformato (tubo piegato, tubo intasato ...),</li> <li>che la pressione dell'acqua della condotta idraulica sia tra 0,1 - 1 MPa (1 - 10 bar),</li> </ul> <p>e poi premere il tasto <b>Exit (Esci)</b> per continuare il programma.</p> <p>Se riappare l'indicazione dell'errore chiamare il centro assistenza.</p>
<b>E6</b>	Errore riscaldatore. HEATING ERROR	Riavviare il programma, se riappare l'indicazione dell'errore chiamare il centro assistenza.
<b>E7</b>	Errore scarico acqua. DRAINING ERROR	<p>Controllare:</p> <ul style="list-style-type: none"> <li>se il filtro della pompa è pulito,</li> <li>se il tubo di scarico dell'acqua non è ostruito,</li> <li>se lo scarico non è intasato,</li> <li>se il tubo di scarico dell'acqua è installato all'altezza giusta (vedere il capitolo sull'installazione del tubo di scarico nel libretto delle istruzioni).</li> </ul> <p>Poi premere di nuovo il tasto <b>Exit (Esci)</b>. Se riappare l'indicazione dell'errore chiamare il centro assistenza.</p>
<b>E10</b>	Errore sensore livello acqua. WATER LEVEL SENSOR ERROR	Spegnere (OFF) e riaccendere l'apparecchio (ON). Avviare il programma; se l'errore si ripete, contattare il centro assistenza.

<b>Errore</b>	<b>Indicazione dell'errore sul display</b>	<b>Che cosa fare?</b>
<b>E11</b>	Fuoriuscita acqua. OVERFLOW	Nel caso in cui nel cestello ci sia acqua oltre il determinato livello e sul display appare l'avviso di errore, il programma di lavaggio viene interrotto e l'acqua della lavatrice viene pompata. Riavviare il programma, se l'errore si ripete, chiamare il centro assistenza. Nel caso in cui nel cestello ci sia acqua oltre il determinato livello e sul display appare l'avviso di errore mentre la lavatrice continua a far entrare l'acqua, chiudere l'erogazione dell'acqua della lavatrice e chiamare il centro assistenza.
<b>E12</b>	Errore del motore/ errore del comando del motore MOTOR ERROR / MOTOR CONTROL ERROR	Riavviare il programma, se riappare l'indicazione dell'errore chiamare il centro assistenza.
<b>E23</b>	Errore apertura porta DOOR UNLOCK ERROR	La porta è chiusa ma non è possibile sbloccarla. Spegnerla e riaccenderla. Se riappare l'indicazione dell'errore chiamare il centro assistenza. Per aprire la porta vedere nelle istruzioni il capitolo Aprire manualmente la porta.
<b>E36</b>	Errore comunicazione UI** e PMCU. COMMUNICATION UI** AND PMCU	Spegnerla e riaccenderla. Se riappare l'indicazione dell'errore chiamare il centro assistenza.
<b>E37</b>	PMCU/UI** il software non è compatibile PMCU/UI** SOFTWARE VERSIONS ARE NOT COMPATIBLE	Si prega di chiamare il centro assistenza
	Sbilanciamento bucato. UNBALANCE	Distribuire manualmente il bucato e avviare il ciclo per la centrifuga.
	Impossibile bloccare l'oblò UNABLE TO LOCK DOOR	Riaprire e chiudere bene fino in fondo l'oblò facendo più pressione. Se l'errore si ripete, contattare il centro assistenza.
	Auto-pulizia cesto (Avviso pulizia cesto) STERIL TUB ALERT	Il messaggio "Sterile Tube alert" appare ogni 40 cicli di lavaggio. Utilizzare il programma di Auto-pulizia (DRUM CLEANING); vedi il PASSO 5.
	Preparazione per sbloccare l'oblò. (premere INFO): Occorre far scaricare l'acqua. Attendere finché l'oblò non si sblocca.	Attendere la fine del ciclo. Se alla fine del ciclo non appare nessun errore, è possibile eseguire un nuovo programma.
	Avviso del sistema di pompaggio dell'acqua. DRAIN SYSTEM ALERT	Avviso di riduzione del flusso d'acqua nella fase di pompaggio. Consultare il libretto di istruzioni.

\*\* UI = (User Interface)

Se nel cesto della lavatrice c'è del bucato distribuito non in modo uniforme o si formano dei grumi di biancheria, ciò può causare problemi quali vibrazioni e rumorosità durante il funzionamento dell'apparecchiatura. La lavatrice rileva questo problema attivando il sistema UKS\* (\* sistema di sbilanciamento). Nel caso di carichi più piccoli (ad es. un asciugamano, un maglione, un accappatoio, ecc.) o con materiali con particolari proprietà geometriche è praticamente impossibile distribuire uniformemente il bucato per tutto il cesto della lavatrice (es. pantofole, capi voluminosi, ecc.). Pertanto, si eseguono più tentativi di prova per la ridistribuzione del bucato. Questo a sua volta porta ad un prolungamento del ciclo di lavaggio. Il programma, in casi estremi, a causa di condizioni sfavorevoli, potrebbe concludersi senza avere effettuato la centrifuga.

Il sistema UKS\* (\* sistema di sbilanciamento) consente un funzionamento stabile e una durata di vita dell'apparecchiatura maggiore.





## CENTRO ASSISTENZA CLIENTI

### PRIMA DI CHIAMARE IL CENTRO ASSISTENZA

Quando si contatta il servizio di assistenza clienti bisogna conoscere il numero di modello (1), il tipo (2) e il numero di serie (3) della lavatrice.

Il modello, il tipo e il numero di serie sono riportati sulla targhetta di identificazione che si trova sul bordo dell'oblò dell'apparecchiatura.

 In caso di guasto, utilizzare solo parti di ricambio originali.

 La riparazione del guasto ossia il reclamo causato da un'installazione non corretta o un uso improprio della lavatrice non è coperta da garanzia. I costi della riparazione sono a carico del cliente stesso.

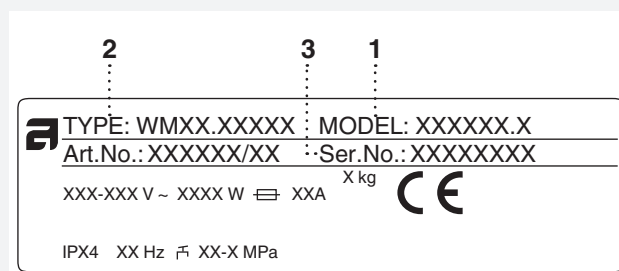

### CONTATORE DI CICLI

Accessibile solo dal Menu principale (menu di selezione del programma) premendo i due pulsanti a sinistra sotto il display.

Quindi si vedrà il numero totale di cicli di lavaggio eseguiti dall'elettrodomestico.

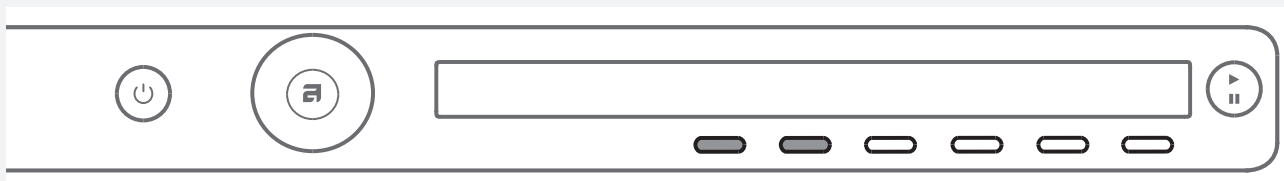

## INFORMAZIONI TECNICHE

SCHEDA INFORMATIVA DEL PRODOTTO AI SENSI DEL REGOLAMENTO UE N. 2019/2014  
(dipende dal modello)

<b>Marchio o nome del fornitore:</b>					
<b>Indirizzo del fornitore <sup>(b)</sup>:</b>					
<b>Identificativo del modello: W2084B.W</b>					
<b>Parametri generali del prodotto:</b>					
Parametro	Valore		Parametro	Valore	
Capacità nominale <sup>(a)</sup> (kg)	<b>8,0</b>		Dimensioni in cm	Altezza	<b>85,0</b>
				Larghezza	<b>59,5</b>
				Profondità	<b>58,5</b>
EEI <sub>w</sub> <sup>(a)</sup>	<b>40,9</b>		Classe di efficienza energetica <sup>(a)</sup>	[A/B/C/D/E/F/G] <sup>(c)</sup>	
Indice di efficienza di lavaggio <sup>(a)</sup>	<b>1,035</b>		Efficacia di risciacquo (g/kg) <sup>(a)</sup>	<b>4,1</b>	
Consumo di energia in kWh per ciclo, basato sul programma eco 40-60. Il consumo effettivo di energia dipende dalle modalità d'uso dell'apparecchio.	<b>0,470</b>		Consumo di acqua in litri per ciclo, basato sul programma eco 40-60. Il consumo effettivo di acqua dipende dalle modalità d'uso dell'apparecchio e della durezza dell'acqua.	<b>48</b>	
Temperatura massima all'interno dei tessuti trattati <sup>(a)</sup> (°C)	Capacità nominale	<b>42</b>	Contenuto di umidità residua <sup>(a)</sup> (%)	Capacità nominale	<b>48</b>
	Metà	<b>19</b>		Metà	<b>48</b>
	Un quarto	<b>19</b>		Un quarto	<b>48</b>
Velocità della centrifuga <sup>(a)</sup> (giri/min)	Capacità nominale	<b>1400</b>	Classe di efficienza della centrifuga-asciugatura <sup>(a)</sup>	[A/B/C/D/E/F/G] <sup>(c)</sup>	
	Metà	<b>1400</b>			
	Un quarto	<b>1400</b>			
Durata del programma <sup>(a)</sup> (ore:min)	Capacità nominale	<b>3:19</b>	Tipo	[da incasso/ a libera installazione]	
	Metà	<b>2:30</b>			
	Un quarto	<b>2:30</b>			
Emissioni di rumore aereo nella fase di centrifuga <sup>(a)</sup> (dB (A) re 1 pW)	<b>72</b>		Classe di emissioni di rumore aereo <sup>(a)</sup> (fase di centrifuga)	[A/B/C/D] <sup>(c)</sup>	
Modo spento (W)	<b>0,30</b>		Modo stand-by (W)	<b>0,30</b>	
Avvio ritardato (W) (se del caso)	<b>/</b>		Stand-by in rete (W) (se del caso)	<b>/</b>	
<b>Durata minima della garanzia offerta dal fornitore <sup>(b)</sup>: 2 anni</b>					
<b>Questo prodotto è stato progettato per liberare ioni d'argento durante il ciclo di lavaggio</b>			[Sì/NO]		

### Informazioni supplementari:

Link al sito web del fornitore, dove si trovano le informazioni di cui all'allegato II, punto 9, del regolamento (UE) 2019/2023 <sup>(a)</sup> <sup>(b)</sup> della Commissione:

<sup>(a)</sup> Per il programma eco 40-60.

<sup>(b)</sup> Le modifiche apportate a questa voce non sono considerate pertinenti ai fini dell'articolo 4, paragrafo 4, del regolamento (UE) 2017/1369.

<sup>(c)</sup> Se la banca dati dei prodotti genera automaticamente il contenuto definitivo di questa cella, il fornitore non inserisce alcun dato.

## DATI RELATIVI ALLE PRESTAZIONI

Programma	Carico massimo	Temp. °C
Eco 40-60 <sup>1)</sup>	8 / 4* / 2** kg	
Lavaggio universale <sup>2)</sup>	8 / 4* kg	60
Mix/Synthetics (Bucato misto/Capi sintetici) <sup>2)</sup>	3,5 kg	40

<sup>1)</sup> SCHEDA INFORMATIVA DEL PRODOTTO Ai sensi del regolamento UE n. 2019/2014

<sup>2)</sup> 40 °C del programma di prova dell'istituto. L'opzione 40 °C deve essere selezionata.

\* Carico a metà

\*\* Carico a un quarto

## RISPARMIO ENERGETICO

Standard di prova europei	<sup>1)</sup>
Programma di lavaggio	8 kg cotone Eco 40-60 <sup>1)</sup>
Collegamento	Acqua fredda 15 °C
Metodo di prova per la misurazione del rumore	IEC-60704-2-4

## DATI TECNICI

Altezza	850 mm
Larghezza	595 mm
Profondità	585 mm
Peso	75,0 kg
Volume del cesto	60 l
Potenza nominale	Vedere la targhetta
Potenza di riscaldamento	Vedere la targhetta
Pressione dell'acqua	0,1–1 MPa 1–10 kp/cm <sup>2</sup> 10–100 N/cm <sup>2</sup>
Materiale del cesto per il lavaggio e del cassetto di dosaggio	Acciaio inossidabile
Materiale del corpo esterno	Acciaio zincato a caldo e lamiera di acciaio verniciata a polvere o lamiera di acciaio inox (a seconda del modello).
Collegamento all'acqua	1,5 m, tubo pex
Scarico	1,6 m, tubo di polipropilene

## TABELLA DEI PROGRAMMI

Modello: W2084B.W

Programma	Prelavaggio	Temp. °C	Risciacquo extra	Direzione/Genere di rotazione**	Velocità della centrifuga (Giri/min.)	Umidità residua [%]	Carico massimo (kg)	Consumo dell'acqua (circa, in litri)	Consumo energetico (circa, kWh)	Durata del programma (circa in minuti)
Lavaggio universale	X	60 <sup>2)</sup>	X	I/N	1400		8	75	1,60	2:26
Cotone	X	40/20	X	N	1400		8	73	1,30	2:59/1:33
Eco 40-60 <sup>1)</sup>					1400	48	8	59	0,90	3:19
Bucato misto/Capi sintetici	X	40 <sup>2)</sup>	X	N/S	1200		3,5	60	0,60	1:54
Lana/Lavaggio a mano	X	30	X	H	800		2	58	0,28	0:52
Capi scuri	X	40	X	E	1200		3	40	0,53	1:15
A tempo	X	30		E	1000		2	-	-	-
Automatico	X	40	X	N	1400		8	-	-	-
Rapido	X	❄	X	N	1400		8	40	0,50	0:30
Intensivo	X	60	X	I	1400		8	95	2,00	2:46
Delicato	X	40	X	N/S	1200		3,5	60	0,65	1:57
Rapido PRO	X	40	X	N	1200		4	40	0,50	0:59
Risciacquo			X	N	1400		3,5	30	0,06	0:29
Centrifuga				-	1400		8	-	0,05	0:17
Scarico				-			8	-	0,01	0:01
Auto-pulizia cesto				S				-	-	-

\* Lavaggio a freddo (Cold)

\*\* Genere di rotazione (I = Rotazione intensiva, N = Rotazione normale, E = Rotazione Extra delicata, S = Rotazione delicata, H = Rotazione manuale)

<sup>1)</sup> SCHEDA INFORMATIVA DEL PRODOTTO Ai sensi del regolamento UE n. 2019/2014

<sup>2)</sup> 40 °C del programma di prova dell'istituto. L'opzione 40 °C deve essere selezionata.

La tabella sopra presenta alcuni esempi di utilizzo di energia, acqua e tempo nelle varie impostazioni di diversi programmi. I consumi possono variare a seconda della pressione dell'acqua, durezza dell'acqua, temperatura di ingresso dell'acqua, temperatura dell'ambiente, il peso e il contenuto del carico, cambiamenti nella fornitura di energia elettrica e opzioni selezionate. Nei casi qui presi in considerazione l'impostazione per il lavaggio è impostata su Normale senza ulteriori opzioni aggiuntive.

Il carico massimo o nominale si intende per il bucato preparato secondo la norma IEC 60456.

### **Correzione del tempo visualizzato sul display**

L'apparecchiatura con l'aiuto di una tecnologia avanzata rileva la quantità del carico e in base a ciò dosa la quantità di acqua necessaria al lavaggio. Secondo la quantità rilevata del carico, il tempo di lavaggio può prolungarsi o ridursi e il tempo ri-calcolato appare sul display.

Il tempo indicato sul display può variare anche a causa della diversa temperatura dell'acqua in entrata. A basse temperature dell'acqua di ingresso il tempo di lavaggio si può prolungare, mentre a temperature più elevate si può accorciare.

Se nel cesto della lavatrice c'è del bucato distribuito non in modo uniforme o si formano dei grumi di bucato, si possono verificare dei problemi quali vibrazioni e rumorosità durante il funzionamento dell'apparecchiatura. La lavatrice rileva questo problema e tenta di distribuire bene il carico.

Nel caso di carichi più piccoli (ad es. un asciugamano, un maglione, un accappatoio, ecc.) o con materiali con particolari proprietà geometriche è praticamente impossibile distribuire uniformemente il bucato per tutto il cesto della lavatrice (es. pantofole, capi voluminosi, ecc.). Pertanto, si eseguono più tentativi di prova per la redistribuzione del bucato. Questo a sua volta porta ad un prolungamento del ciclo di lavaggio.

## TABELLA: MODALITÀ DI LAVAGGIO/TEMPERATURA

Programma	Modalità di lavaggio (Mode)			
	Modalità di lavaggio normale / Modalità off	Modalità di lavaggio Green	Modalità di lavaggio rapido	Modalità di lavaggio intenso
Lavaggio universale	❄️-90°C	20°C-90°C	❄️-90°C	40°C-90°C
Cotone	❄️-90°C	20°C-90°C	❄️-90°C	40°C-90°C
Eco 40-60				
Bucato misto/Capi sintetici	❄️-60°C	20°C-60°C	❄️-60°C	40°C-60°C
Lana/Lavaggio a mano	❄️,30°C-40°C		❄️,30°C-40°C	
Capi scuri	❄️,30°C-40°C		❄️,30°C-40°C	40°C
A tempo	❄️-60°C / ❄️-90°C			
Automatico	❄️-90°C			
Rapido	❄️,40°,60°,90°C			
Intensivo	❄️-90°C			
Delicato	❄️-60°C	20°C-60°C	❄️-60°C	40°C-60°C
Rapido PRO	40°C/40°C-60°C			
Risciacquo				
Centrifuga				
Scarico				
Auto-pulizia cesto				

❄️ Lavaggio a freddo (Cold)

## TABELLA DELLE OPZIONI

Programma	Opzioni						
	Velocità della centrifuga (Giri/min.)	Dose Assist	Risciacquo extra (Risciacquo extra)	Prelavaggio	Level. acqua alto	Antipiega	Avvio ritardato
Lavaggio universale	1400	✓	✓	✓	✓	✓	✓
Cotone	1400	✓	✓	✓	✓	✓	✓
Eco 40-60	1400	✓					✓
Bucato misto/Capi sintetici	1200	✓	✓	✓	✓	✓	✓
Lana/Lavaggio a mano	800	✓	✓	✓	✓	✓	✓
Capi scuri	1200	✓	✓	✓	✓	✓	✓
A tempo	1000/1400	✓				✓	
Automatico	1400	✓	✓	✓		✓	✓
Rapido	1200/1400	✓	✓	✓	✓	✓	✓
Intensivo	1400	✓	✓		✓	✓	✓
Delicato	1200	✓	✓	✓	✓	✓	✓
Rapido PRO	1200/1400	✓		✓		✓	✓
Risciacquo	1400		✓		✓	✓	✓
Centrifuga	1400						✓
Scarico	/						✓
Auto-pulizia cesto	/						✓

✓ = l'opzione è disponibile

## SMALTIMENTO

### Rimozione dell'imballaggio / Riciclaggio



Per imballare i prodotti usiamo materiali ecocompatibili che, senza pericolo per l'ambiente, possono venire ritrattati (riciclati), smaltiti o distrutti. Tutti i materiali di imballaggio sono per tale scopo anche adeguatamente contrassegnati.

Il simbolo sul prodotto o sulla confezione indica che il prodotto non può essere trattato come un normale rifiuto domestico. Il prodotto deve essere portato al centro di raccolta per il riciclaggio di apparecchiature elettriche ed elettroniche.

In caso di smaltimento di un apparecchiatura fuori uso bisogna assicurarsi di rimuovere il cavo di alimentazione e di distruggere l'interruttore dell'oblò affinché non si possa chiudere (precauzione di sicurezza per i bambini).

Smaltendo in modo corretto il prodotto, si contribuisce ad evitare possibili conseguenze ed effetti negativi per l'ambiente e per la salute umana, che potrebbe insorgere in caso di smaltimento non adeguato del prodotto.

Per informazioni più dettagliate sullo smaltimento e il riciclaggio di questo prodotto, si prega di contattare l'ufficio competente per il servizio di smaltimento dei rifiuti del proprio ente locale, o il servizio comunale o il negozio dove è stato acquistato il prodotto.

### ETICHETTA AMBIENTALE

Tipo di imballaggio	Materiale (secondo la normativa 97/129/CE)	Dove riciclare (*)
Cartone	PAP 20	CARTA
Sacchetto per accessori	PE-LD 04	PLASTICA
Sacchetto per apparecchi	PE-LD 04	PLASTICA
Sacchetto di plastica	PE-LD 04	PLASTICA
Parti EPS	EPS 06	PLASTICA
Pellicola di protezione	PE-LD 04	PLASTICA
Stagnola di protezione	PE-HD 02	PLASTICA
Nastro	PP 05	RIFIUTI NON RICICLABILI
Parti in legno**	FOR 50	IMPIANTO DI SMALTIMENTO DEI RIFIUTI
Nastro d'imballaggio	PP 05	PLASTICA

(\*) Verifica le disposizioni del tuo Comune per la gestione dei rifiuti.

(\*\*) Non sempre presente

### Considerazioni sull'ambiente

Riciclare i materiali con il simbolo ♻️. Buttare l'imballaggio negli appositi contenitori per il riciclaggio. Aiutare a proteggere l'ambiente e la salute umana e a riciclare rifiuti derivanti da apparecchiature elettriche ed elettroniche. Non smaltire le apparecchiature che riportano il simbolo ⚡ insieme ai normali rifiuti domestici. Portare il prodotto al punto di riciclaggio più vicino o contattare il comune di residenza.









## GUIDA RAPIDA

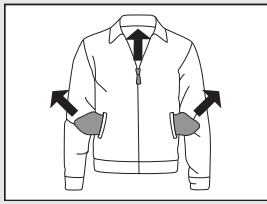

1.

### SUDDIVIDERE IL BUCATO.

Chiudere le cerniere.  
Svuotare le tasche e girarle all'esterno.  
Controllare le etichette per la cura dei capi.  
Disporre il bucato in base al grado di sporcizia, il colore e il materiale.

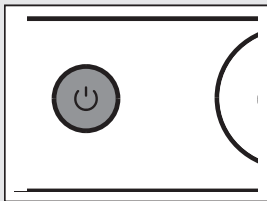

2.

### ACCENDERE L'INTERRUTTORE PRINCIPALE (ON/OFF).

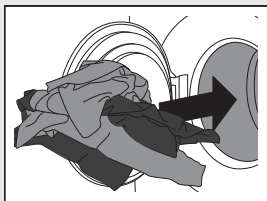

3.

### APRIRE L'OBLÒ DELLA LAVATRICE E CARICARE IL BUCATO.

Assicurarsi che il cesto sia vuoto.

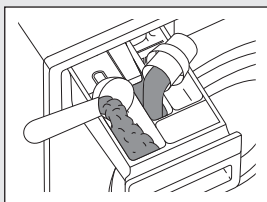

4.

### AGGIUNGERE IL DETERSIVO E L'AMMORBIDENTE.

La quantità massima di detersivo è di solito indicata sulla confezione.  
Se nella lavatrice c'è una piccola quantità di bucato, si può utilizzare meno detersivo.

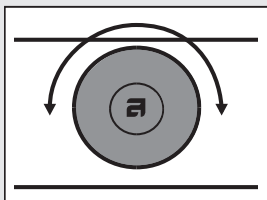

5.

### SELEZIONARE IL PROGRAMMA DI LAVAGGIO.

Ruotare la manopola per la selezione del programma sul programma desiderato.  
Sul display appare il programma selezionato.

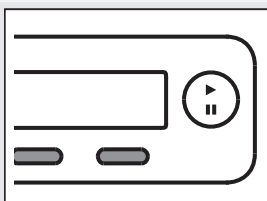

6.

### SELEZIONARE LE IMPOSTAZIONI DI PROGRAMMA.

Selezionare le impostazioni premendo il tasto.

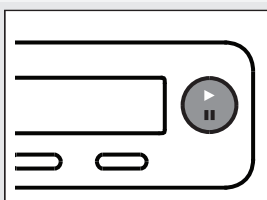

7.

### CHIUDERE L'OBLÒ DELLA LAVATRICE E PREMERE IL TASTO "START".

Sul display appare il tempo previsto di lavaggio in ore e minuti.

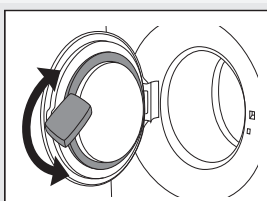

8.

### FINE DEL PROGRAMMA

Aprire l'oblò e scaricare il bucato dalla lavatrice.  
Vedere il capitolo "PULIZIA E MANUTENZIONE".  
Chiudere l'oblò.  
Spegnere l'interruttore principale.  
Chiudere il rubinetto dell'acqua ed estrarre la spina dalla presa.

**Ci riserviamo il diritto di apportare modifiche.**



Gorenje, Partizanska 12, 3320 Velenje, Slovenija  
[www.asko.com](http://www.asko.com)

WM75.B



it (11-23)