



ISTRUZIONI PER L'USO

Lavastoviglie

IT

DSD545KXXL

Sommario

La tua lavastoviglie	3	Tabella di programma	24
Istruzioni per la sicurezza	4	ConnectLife	25
Blocco di sicurezza	5	Connettersi a una rete ed effettuare l'associazione	25
Installazione	5	Comando a distanza della lavastoviglie	26
Funzione di protezione contro il traboccamento	5	Avvio a distanza della lavastoviglie	26
Imballaggio	5	Associare più dispositivi	26
Smaltimento	5	Disattiva Wi-Fi attuale / Attiva Wi-Fi attuale ...	26
Etichetta ambientale	6	Elimina tutti i dispositivi	26
Simboli sull'elettrodomestico	6	Impostazioni	28
Prima di effettuare il primo lavaggio	7	Cura e pulizia	31
Durezza acqua	7	Aggiungere brillantante	31
Impostazioni di base	8	Aggiungere sale	31
Aggiungere brillantante	9	Pulire i filtri	31
Aggiungere sale	9	Pulizia dei bracci irroratori	33
Lavaggio ecologico	10	Pulire l'esterno della lavastoviglie	34
Risparmia energia e acqua	10	Avviare Auto-pulizia	34
Caricamento della lavastoviglie	11	Rimuovere eventuali ostruzioni	34
Stoviglie delicate	11	Magazzinaggio invernale/Trasporto	35
Il caricamento influisce sui risultati di lavaggio	11	Ricerca dei guasti	36
I cesti della lavastoviglie	11	Indicazioni generali	37
Cassetto posate superiore	12	Wi-Fi	43
Cesto superiore	13	Installazione	45
Cesto inferiore	14	Istruzioni per la sicurezza	45
Cestello posate	16	Configurazione	46
Utilizzo della lavastoviglie	18	Allacciamento dello scarico	46
Aggiungere il detersivo	18	Allacciamento all'alimentazione dell'acqua	46
On/Off	19	Collegamento elettrico	47
Selezionare il programma	19	Assistenza	48
Selezionare una modalità	20	Informazioni sul prodotto	48
Selezione delle opzioni	21	Contattare il centro di assistenza locale	48
Start/Stop	21	Nr. di cicli	48
Status Light	22	Dati tecnici ed etichettatura energetica	49
Aggiungere altre stoviglie	22	Dati tecnici	49
Interruzione di corrente	23	Informazioni per i consumatori	49
Al termine dei programmi	23	Informazioni per l'ente di collaudo	49
I migliori risultati di asciugatura	23	Dichiarazione di conformità	49
Svuotamento della lavastoviglie	23		

La tua lavastoviglie

Benvenuti nella nostra famiglia ASKO in costante crescita!

Siamo orgogliosi dei nostri elettrodomestici. Speriamo che questo elettrodomestico sia un aiuto apprezzabile e affidabile per molti anni a venire.

Leggere le istruzioni d'uso prima di utilizzare il prodotto. Queste istruzioni comprendono consigli generali, informazioni sulle impostazioni e le regolazioni che si possono effettuare e sul modo migliore per prendersi cura di questo elettrodomestico.

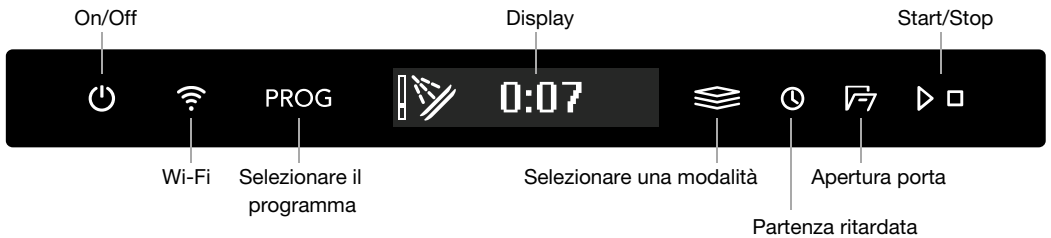

Simboli sul display:

- 🚪 Apertura porta
- ✳️ Aggiungere brillantante
- 🗑️ Aggiungere sale

- 📶 Connesso al cloud
(Lampeggia durante la connessione)
- 📶 Comando a distanza attivo

Testo sul display:

- Pulire i filtri
- Avviare Auto-pulizia
- Fare riferimento al capitolo *Cura e pulizia*.

Installare la lavastoviglie, fare riferimento al capitolo *Installazione*. Aprire quindi la porta e premere .

La prima volta che la lavastoviglie viene accesa, sul display appare "**Welcome to your ASKO. First time setup.**". È importante scegliere le impostazioni corrette per garantire buoni risultati di lavaggio. Vedere pagina 7.

Questa lavastoviglie si può controllare a distanza tramite smartphone/tablet. Connettere la lavastoviglie alla rete wireless e associarla ad uno smartphone/tablet per controllarla e avviarla a distanza con l'app *ConnectLife*. L'app si può utilizzare per trovare informazioni, modificare le impostazioni e monitorare la lavastoviglie. (La lavastoviglie si può sempre utilizzare senza l'app).

Istruzioni per la sicurezza

- Leggere le istruzioni per l'uso e conservarle in un luogo sicuro.
- Numero di coperti standard: 14
- Mai utilizzare la lavastoviglie per scopi diversi da quelli specificati in queste istruzioni d'uso.
- Non caricare la porta della lavastoviglie o i cesti con oggetti che non siano stoviglie.
- Non lasciare in nessun caso la porta della lavastoviglie aperta per evitare che qualcuno vi inciampi. Spingere i cesti all'interno per evitare il rischio che la lavastoviglie si capovolga.
- Utilizzare esclusivamente detersivo specifico per lavastoviglie.
- Questa apparecchiatura può essere utilizzata da bambini a partire da 8 anni di età e da adulti con capacità fisiche o mentali ridotte, perdite di memoria o mancanza di esperienza e competenza. Queste persone non devono comunque essere lasciate senza supervisione durante l'uso dell'apparecchiatura oppure devono essere istruite in merito all'uso della stessa e comprendere i rischi che comporta. La pulizia e la manutenzione dell'apparecchiatura non devono essere affidate a bambini senza la supervisione di un adulto.
- Se il cavo di alimentazione è danneggiato, deve essere sostituito solo dal centro di assistenza del produttore o da un tecnico altrettanto qualificato.
- Usare la lavastoviglie solo in ambienti di tipo domestico per il lavaggio di stoviglie domestiche. Qualsiasi altro tipo di utilizzo è vietato.
- Mai collocare stoviglie con residui di solvente all'interno della lavastoviglie: sussiste il rischio di esplosione. Nemmeno stoviglie contenenti cenere, cera o lubrificanti possono essere lavate in lavastoviglie.
- Tenere d'occhio i bambini. Non permettere che i bambini utilizzino la lavastoviglie o ci giochino. Prestare la massima attenzione quando la porta è aperta. Piccole quantità di detersivo potrebbero rimanere al suo interno! Avviare sempre la lavastoviglie subito dopo l'aggiunta di detersivo.



AVVISO!

I coltelli e gli altri oggetti appuntiti devono essere posizionati nel cestello posate con le punte rivolte verso il basso o orizzontalmente in altri cesti.

AVVISO!

Sorvegliare i bambini: il detersivo per lavastoviglie è corrosivo!

Blocco di sicurezza

Per evitare l'avvio della lavastoviglie da parte dei bambini, si può attivare l'impostazione Blocco di sicurezza automatico. Fare riferimento al capitolo *Impostazioni*. Inoltre, la funzione Blocco di sicurezza si può attivare e disattivare temporaneamente. Premere e mantenere premuto  e  per tre secondi.

Installazione

Vedere il capitolo *Installazione*.

Funzione di protezione contro il traboccamento

La protezione contro il traboccamento inizia lo scarico della macchina e interrompe l'erogazione dell'acqua se il livello nella lavastoviglie supera il livello normale. Se viene attivata la protezione contro il traboccamento, sul display viene visualizzato F54 (Traboccamento). Chiudere il rubinetto dell'acqua e contattare il centro di assistenza locale. (Per evitare perdite d'acqua all'esterno della lavastoviglie, non rimuovere la spina dalla presa a parete finché il rubinetto dell'acqua sulla linea in ingresso non è stato chiuso!)

Imballaggio

L'imballo esterno protegge il prodotto durante il trasporto. Il materiale di imballaggio è riciclabile. Separare i diversi materiali di imballaggio per ridurre il consumo di materie prime e i rifiuti. Il tuo rivenditore può ritirare l'imballo per il riciclo o indirizzarti al centro di riciclo più vicino. L'imballo comprende:

- Cartone ondulato costituito da materiale riciclato fino al 100%.
- Polistirene espanso (EPS) senza cloro o fluoro.
- Supporti in legno non trattato.
- Plastica protettiva in polietilene (PE).

Smaltimento

La lavastoviglie è stata prodotta ed etichettata per il riciclo. Quando raggiunge il fine vita e deve essere smaltita, la lavastoviglie deve essere resa immediatamente inutilizzabile. Estrarre il cavo di alimentazione e tagliarlo il più corto possibile. Rimuovere la sorgente luminosa/le sorgenti luminose.

Contattare l'autorità locale competente per informazioni relative al luogo e alla modalità di smaltimento della propria lavastoviglie.

Istruzioni per la sicurezza

Etichetta ambientale

Tipo di imballaggio	Materiale ¹⁾	Dove riciclare ²⁾
Coperchio in cartone	PAP 20	Carta
Sacchetto per apparecchi	HDPE 02	Plastica
Sacchetto per accessori	LDPE 04	Plastica
Parti in legno	FOR 50	Impianto di smaltimento dei rifiuti
Pellicola di protezione	HDPE 02	Plastica
Sacchetto di plastica	LDPE 04	Plastica
Base EPS	PS 06	Plastica
Angoli EPS	PS 06	Plastica
Lati EPS	PS 06	Plastica
Protezione EPS della porta interna	PS 06	Plastica
Protezione EPS del cesto	PS 06	Plastica
Nastro	PP 05	Rifiuti non riciclabili
Protezione PE del cesto	LDPE 04	Plastica

¹⁾ Secondo la normativa 97/129/CE.

²⁾ Verifica le disposizioni del tuo Comune per la gestione dei rifiuti.

Considerazioni sull'ambiente



Riciclare i materiali con il simbolo. Buttare l'imballaggio negli appositi contenitori per il riciclaggio. Aiutare a proteggere l'ambiente e la salute umana e a riciclare rifiuti derivanti da apparecchiature elettriche ed elettroniche.



Non smaltire le apparecchiature che riportano il simbolo insieme ai normali rifiuti domestici. Portare il prodotto al punto di riciclaggio più vicino o contattare il comune di residenza.

Simboli sull'elettrodomestico



Leggere il manuale d'uso.



Riciclare come rifiuti elettrici.

CE Approvato in conformità alle direttive UE applicabili.

Prima di effettuare il primo lavaggio

Durezza acqua

Al fine di ottenere ottimi risultati di lavaggio, la lavastoviglie deve essere alimentata con acqua dolce (acqua povera di calcare). Le acque calcaree lasciano infatti una patina biancastra sulle stoviglie e sulla lavastoviglie stessa.

Controllo della durezza dell'acqua

La durezza dell'acqua è espressa in gradi di durezza dell'acqua tedeschi (°dH), francesi (°fH), inglesi (°eH) o millimoli per litro (mmol/l).

Se la durezza dell'acqua di mandata è superiore a 5°dH (9°fH / 6°eH / 0,9 mmol/l), è necessario addolcire l'acqua. Ciò avviene in automatico con l'ausilio dell'addolcitore d'acqua integrato. Per assicurare il corretto funzionamento dell'addolcitore d'acqua, le sue impostazioni devono essere regolate in base alla durezza dell'acqua. Dopo aver regolato le impostazioni dell'addolcitore d'acqua, aggiungere detersivo e brillantante in dosi adeguate per acqua dolce.

Per verificare la durezza dell'acqua nella tua zona, rivolgiti al gestore dell'impianto idrico locale.

Annotare la durezza dell'acqua: _____

°dH	°fH	°eH	mmol/l	Impostazione consigliata
0-5	0-9	0-6	0,0-0,9	0
6-8	10-14	7-10	1,0-1,4	1
9-11	15-20	11-14	1,5-2,0	2
12-14	21-25	15-18	2,1-2,5	3
15-19	26-34	19-24	2,6-3,4	4
20-24	35-43	25-30	3,5-4,3	5
25-29	44-52	31-36	4,4-5,2	6
30-39	53-70	37-49	5,3-7,0	7
40-49	71-88	50-61	7,1-8,8	8
50	89	62	8,9	9

Se la durezza dell'acqua è superiore a 50°dH (89°fH / 62°eH / 8,9 mmol/l), si consiglia di integrare un addolcitore d'acqua esterno.

Aumento dei consumi durante la rigenerazione

L'addolcitore d'acqua incorporato nella lavastoviglie viene rigenerato su base regolare per garantirne il buon funzionamento. La rigenerazione prolunga il programma di lavaggio e determina un aumento del consumo di energia e di acqua. La frequenza di rigenerazione dell'addolcitore d'acqua dipende dall'impostazione selezionata.

A titolo esemplificativo: se il programma Eco viene eseguito con una durezza dell'acqua di 14°dH (25°fH / 18°eH / 2,5mmol/l), l'addolcitore d'acqua viene rigenerato a intervalli regolari (dopo 7 cicli di lavaggio), il consumo di energia aumenta di 0,015 kWh e il consumo di acqua di 2,3 litri, mentre il programma viene prolungato di 3 minuti. La rigenerazione avviene durante il programma di lavaggio principale.

Prima di effettuare il primo lavaggio

AVVISO!

L'acqua dura lascia una patina bianca sulle stoviglie e all'interno della lavastoviglie. Quindi è importante scegliere l'impostazione giusta per l'addolcitore d'acqua! Vedi Durezza acqua.

Non azionare mai la lavastoviglie con il vano sale vuoto se la durezza dell'acqua è superiore a 5°dH (9°FH / 6°eH / 0,9mmol/l).

Impostazioni di base

Aprire la porta. Premere .

"**Welcome to your ASKO. First time setup.**" appare sul display. È importante scegliere le impostazioni corrette per garantire buoni risultati di lavaggio.

Selezionare l'impostazione con **PROG**. Confermare l'impostazione selezionata con .

Impostazioni		
1.	Lingua	Selezionare la lingua da visualizzare sul display.
2.	Impostare Livello brillante 0/1/2/3/4/5 <i>Preselezionato in fabbrica: 4</i>	Quando si utilizza il brillante, l'asciugatura è più veloce e si ottiene un risultato migliore. Anche il risultato del lavaggio sarà migliore, con stoviglie pulite e senza macchie. L'erogatore di brillante può essere regolato tra 0 (Off) e 5 (Dosaggio elevato).
3.	Impostare Durezza acqua 0/1/2/3/4/5/6/7/8/9 <i>Preselezionato in fabbrica: 4</i>	Regolare l'addolcitore d'acqua. Selezionare l'impostazione in base alla durezza dell'acqua. L'impostazione deve essere corretta! Per un approvvigionamento idrico con una durezza superiore a 5 °dH (9 °fH / 6 °eH / 0,9 mmol/l), riempire con sale. <i>Se l'acqua ha una durezza inferiore a 6 °dH (10 °fH / 7 °eH / 1,0 mmol/l), selezionare 0. L'addolcitore d'acqua è disattivato e non è necessario aggiungere sale.</i>
4.	TAB On/Off (Detersivo multifunzione) <i>Preselezionato in fabbrica: Off</i>	Attivare questa impostazione quando si utilizza un detersivo multifunzione che contiene brillante. Questa impostazione riduce il dosaggio di brillante e determina la frequenza con cui viene rigenerato l'addolcitore d'acqua incorporato nella lavastoviglie.

Per modificare l'impostazione prescelta, vedere il capitolo *Impostazioni*.

Prima di effettuare il primo lavaggio

* Aggiungere brillantante

Se è stato selezionato Brillantante1 - 5, rabboccare la vaschetta del brillantante con brillantante.

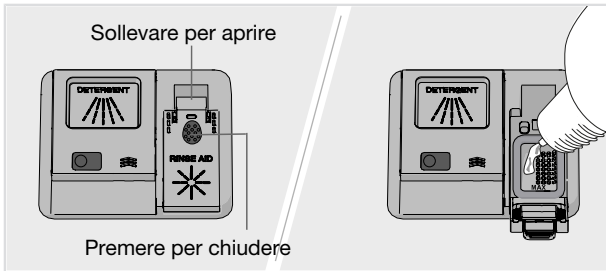

1. Aprire il coperchio del contenitore del brillantante.
2. Rabboccare con attenzione il brillantante solo fino al livello contrassegnato **MAX**.
3. Pulire ogni eventuale schizzo di prodotto attorno al contenitore.
4. Chiudere saldamente il coperchio.

§ Aggiungere sale

Per un approvvigionamento idrico con una durezza superiore a 5 °dH (9 °fH / 6 °eH / 0,9 mmol/l), riempire con sale.

Se è stato selezionato Durezza acqua1 - 9, aggiungere sale al vano sale.

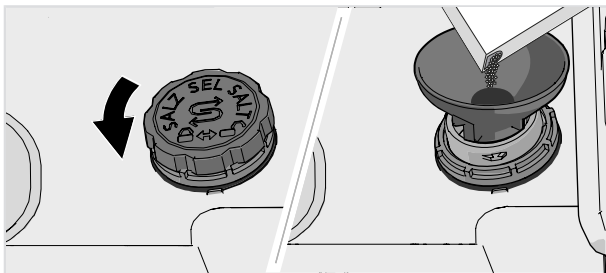

1. Rimuovere il coperchio del vano sale ruotandolo in senso antiorario.
2. Posizionare l'imbuto fornito con la lavastoviglie nel foro di rabbocco del vano sale. Prima del primo lavaggio, versare circa 1 l d'acqua. (L'acqua è necessaria solo la prima volta).
3. Aggiungere sale sufficiente per riempire il vano sale (max. 750 gram). Utilizzare sale speciale per lavastoviglie.
4. Rimuovere il sale in eccesso e ruotare il coperchio in senso orario fino alla posizione di chiusura.

⚠ AVVISO!

Per evitare macchie di ruggine è necessario avviare un programma di lavaggio immediatamente dopo l'aggiunta di sale.

Mai versare detersivo per lavastoviglie nella vaschetta del sale. In questo modo l'addolcitore d'acqua viene danneggiato.

Lavaggio ecologico

Risparmia energia e acqua

Quando si utilizza la lavastoviglie in un contesto residenziale, generalmente, vengono utilizzate meno energia e acqua, rispetto al lavaggio dei piatti a mano.

Non risciacquare con acqua corrente

Non sciacquare le stoviglie sotto l'acqua corrente, poiché ciò determina un aumento del consumo di energia e acqua. È sufficiente asportare i residui di cibo più consistenti dalle stoviglie prima di caricarle nella lavastoviglie.

Scegliere un detersivo ecologico

Leggere la dichiarazione ambientale sulla confezione.

Quantità eccessive di detersivo, brillantante e sale possono compromettere l'efficacia del lavaggio e determinano un maggiore impatto ambientale.

Avvia la lavastoviglie quando è piena

Risparmia energia e acqua utilizzando la lavastoviglie a pieno carico (vedi numero di coperti standard). In caso di odori sgradevoli, utilizza il programma Risciacquo per sciacquare i piatti.

Eeguire i programmi a temperature inferiori

Se le stoviglie sono solo lievemente sporche, è possibile selezionare un programma che prevede una temperatura inferiore.

Selezionare il programma di lavaggio – Eco

Questo programma è adatto per il lavaggio di piatti sporchi senza residui di cibo ostinati ed è il programma più efficace in termini di consumo combinato di energia e acqua. Si utilizza per valutare la conformità alla legislazione UE in materia di ecodesign.

Il programma di lavaggio delle stoviglie è progettato per un lavaggio efficace utilizzando il minor quantitativo possibile di energia e di acqua. Il programma lava ad una temperatura bassa per un tempo lungo.

Selezionare l'opzione – Apertura porta

Con l'opzione Apertura porta, che apre automaticamente la porta della lavastoviglie, si ottengono migliori risultati di asciugatura. Attendere che la lavastoviglie indichi che il programma è terminato e che le stoviglie si siano raffreddate prima di vuotare la lavastoviglie. (Se la lavastoviglie è ad incasso, gli arredi circostanti devono essere resistenti ad eventuale formazione di condensa.)

Allacciamento alla presa d'acqua fredda

Se l'edificio è riscaldato con gasolio, elettricità o gas, allacciare la lavastoviglie alla presa d'acqua fredda.

Collegare alla presa d'acqua calda

Se l'edificio è riscaldato tramite un sistema a elevata efficienza energetica come teleriscaldamento, energia solare o geotermica, allacciare la lavastoviglie alla presa di acqua calda (max. 70 °C). L'allacciamento all'acqua calda riduce il consumo di energia della lavastoviglie.

NOTA!

Non superare la temperatura consentita per l'acqua di mandata. Alcuni materiali utilizzati in certi tipi di pentole non sono resistenti alle alte temperature. Fare riferimento a *Stoviglie delicate* nel capitolo *Caricamento della lavastoviglie*.

Stoviglie delicate

Alcuni utensili da cucina non sono lavabili in lavastoviglie. I motivi possono essere molteplici. Alcuni materiali non tollerano le alte temperature, altri possono essere danneggiati dai detersivi per lavastoviglie.

Prestare particolare attenzione, per esempio, a manufatti, decorazioni fragili, oggetti in cristallo/vetro, argento, rame, stagno, alluminio, legno e plastica. Controllare che rechino la marcatura "lavaggio in lavastoviglie".

Decorazioni delicate

I piatti con decorazioni applicate sopra lo smalto (le decorazioni sono ruvide al tatto) non dovrebbero essere lavati in lavastoviglie.

Cristallo/Vetro

Quando si utilizza il brillantante, l'asciugatura è più veloce e si ottiene un risultato migliore. Anche il risultato del lavaggio sarà migliore, con stoviglie pulite e senza macchie.

Oggetti in vetro dipinto a mano e oggetti antichi e molto fragili non devono essere lavati in lavastoviglie.

Argento

Gli oggetti d'argento e di acciaio inossidabile non devono entrare a contatto, in quanto l'argento potrebbe scolorirsi.

Per evitare segni e ossidazione, separare le stoviglie fatte in metalli diversi, come argento, acciaio inossidabile e alluminio.

Alluminio

Le pentole di alluminio di buona qualità possono essere lavate in lavastoviglie, anche se a lungo andare perderanno parte della loro brillantezza.

Posate con manici incollati

Alcuni tipi di colla non sono compatibili con il lavaggio in lavastoviglie. Quando ciò accade, i manici possono allentarsi.

Il caricamento influisce sui risultati di lavaggio

Caricare i piatti con attenzione per ottenere i migliori risultati di lavaggio e asciugatura con il minor consumo possibile di energia e acqua. Se la lavastoviglie viene caricata in maniera ottimale, tutte le superfici delle stoviglie vengono lavate e asciugate accuratamente.

- Tutte le superfici sporche devono essere rivolte verso l'interno e verso il basso.
- Le stoviglie non vanno posizionate una dentro all'altra o una sull'altra.
- Posizionare le stoviglie concave, come tazze, in modo che l'acqua di risciacquo possa colare. Questo è importante anche per oggetti di plastica.
- Assicurarsi che piccoli oggetti non possano cadere attraverso il cesto lavastoviglie; metterli nel cassetto delle posate superiore.

NOTA!

Verificare che i bracci irroratori possano ruotare senza ostacoli.

I cesti della lavastoviglie

La lavastoviglie è provvista di un cassetto posate superiore, un cesto superiore e un cesto inferiore con cestello posate.

Caricamento della lavastoviglie

L'aspetto dei cesti può variare in base alla configurazione della lavastoviglie.

Cassetto posate superiore

Nel cassetto posate superiore trovano posto anche mestoli, fruste, posate da portata e utensili simili.

Non posizionare stoviglie alte nel cassetto posate superiore. Possono bloccare il braccio irroratore superiore.

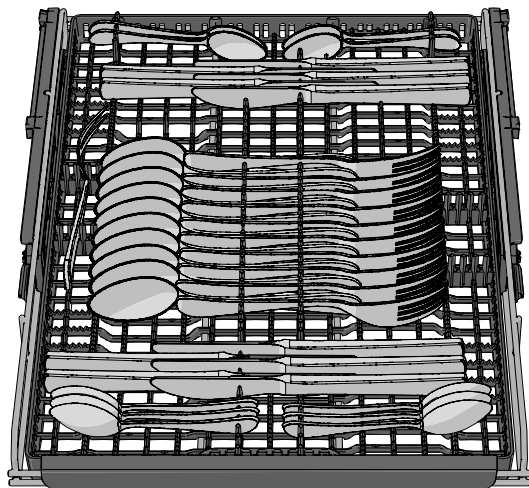

Sollevamento del cassetto posate superiore

1. Estrarre il cassetto posate superiore.
2. Per sollevare il cassetto posate superiore, tirare in avanti le due leve di bloccaggio collocate su ogni lato.

Abbassamento del cassetto posate superiore

1. Accertarsi che il cesto superiore sia collocato nella posizione più bassa.
2. Estrarre il cassetto posate superiore.
3. Per abbassare il cassetto posate superiore, far scorrere verso il basso le due leve di bloccaggio collocate su ogni lato.

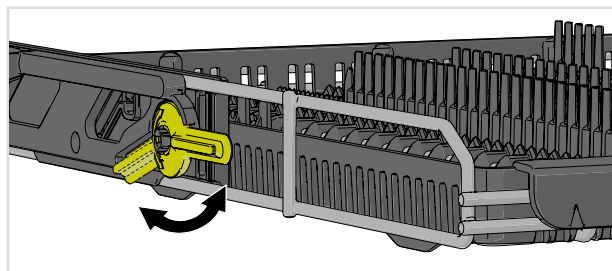

Cesto superiore

Collocare bicchieri, tazze, ciotole, piattini e sotto-tazza nel cesto superiore. Tutte le superfici sporche devono essere rivolte verso l'interno e verso il basso. I calici da vino si devono collocare sul ripiano per calici e i coltelli nel portacoltelli a destra.

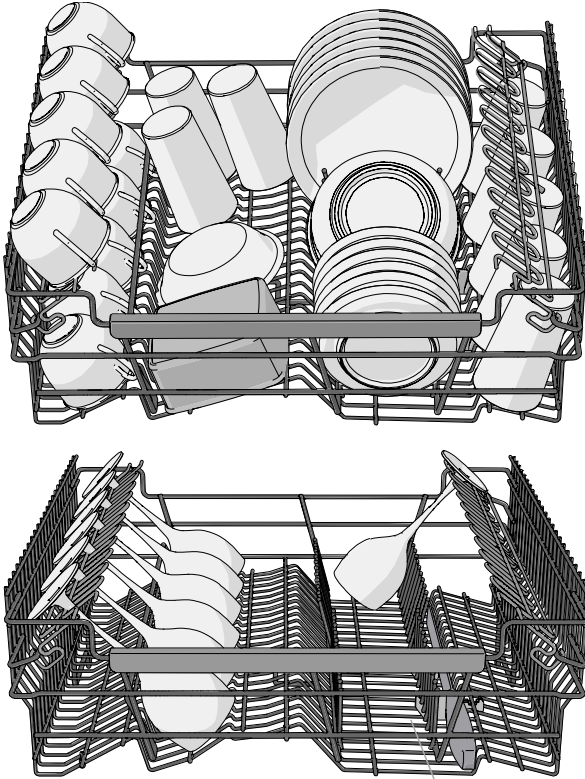

Portacoltelli

Sollevamento del cesto superiore

1. Estrarre il cesto superiore.
2. Afferrare i lati del cesto superiore con entrambe le mani e sollevare il cesto.

Abbassamento del cesto superiore

1. Estrarre il cesto superiore.
2. Afferra i lati del cesto superiore con entrambe le mani e spingi le due leve di bloccaggio per abbassare il cesto superiore.

Caricamento della lavastoviglie

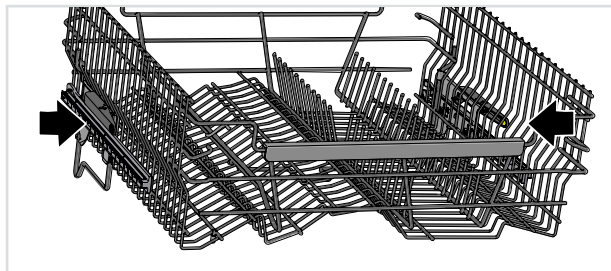

Cesto inferiore

Posizionare i piatti, i piatti da frutta, i piatti da portata, le pentole e le posate (nel cestello posate) nel cesto inferiore.

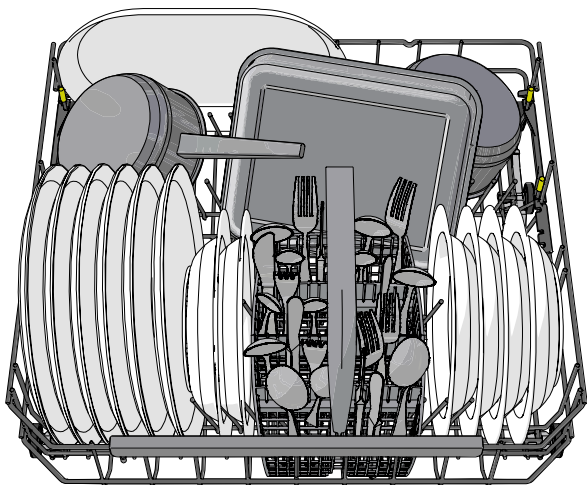

Supporti stoviglie reclinabili

I supporti stoviglie reclinabili si possono regolare per adattarsi alle stoviglie. Sbloccare i supporti stoviglie spingendoli verso l'interno prima di riposizionarli. I supporti stoviglie si possono anche sistemare in posizione orizzontale per rendere più agevole il caricamento di pentole e ciotole.

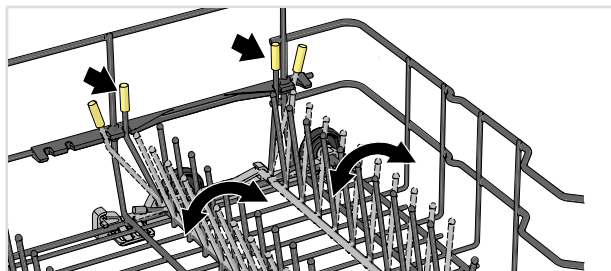

Caricamento della lavastoviglie

Power zone adattabili

Le due power zone adattabili della lavastoviglie si possono aprire in due diverse posizioni oppure chiudere.

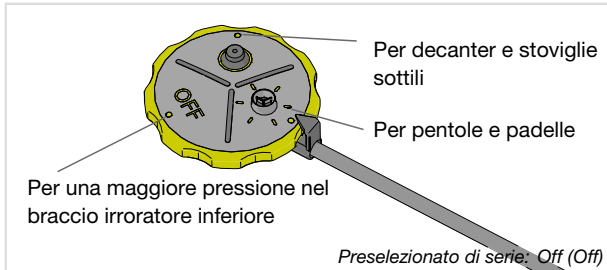

Lasciare aperte le power zone per un maggiore flusso d'acqua nelle posizioni in cui sono state collocate, ad esempio, pentole e padelle o decanter e stoviglie sottili. Chiudere le power zone della lavastoviglie per ottenere una maggiore pressione di irrorazione nel braccio irroratore inferiore.

Accessorio

Acquista un supporto per decanter o bottiglie. Questo accessorio si può acquistare dal rivenditore presso cui è stata acquistata la lavastoviglie.

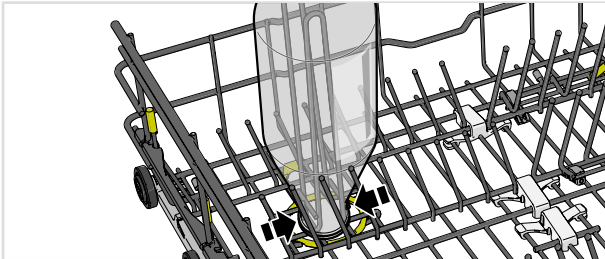

Lavaggio di piatti grandi

Il cesto inferiore si può regolare per piatti con un diametro di 25-39 cm spostando i supporti stoviglie reclinabili per aumentare la distanza tra le file dei denti.

Caricamento della lavastoviglie

Accessorio

E' possibile acquistare un ripiano per calici con spazio per sei bicchieri da vino¹⁾ alti. Il ripiano per calici è concepito per assicurare risultati di lavaggio e asciugatura ottimali per bicchieri da vino alti. Il ripiano per calici si colloca nella sezione posteriore del cesto inferiore. Questo accessorio è disponibile presso il rivenditore della tua lavastoviglie.

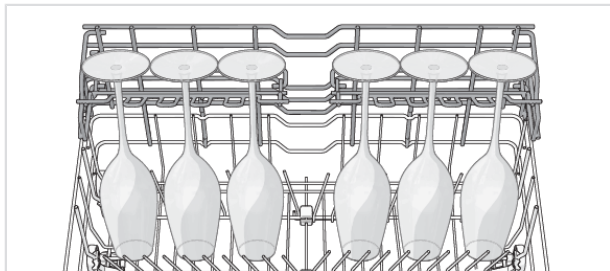

Cestello posate

Posizionare le posate con i manici rivolti verso il basso, fatta eccezione per i coltelli, e tenerli distanziati il più possibile. Assicurarsi che i cucchiaini non si sovrappongano l'uno all'altro.

Per sfruttare al meglio le prestazioni dell'esclusiva zona di irradiazione, appositamente ideata, la posizione migliore per il cestello portaposate è al centro, nella parte anteriore del cesto inferiore.

⚠ AVVISO!

Coltelli e altri oggetti appuntiti devono essere posizionati orizzontalmente negli appositi cestelli posate della lavastoviglie.

Sezione reclinabile per oggetti di piccole dimensioni

Il cestello posate è dotato di una sezione ribaltabile al centro per oggetti di piccole dimensioni o con manici stretti, (come gli accessori delle fruste elettriche).

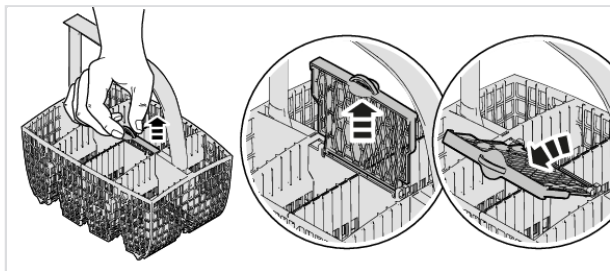

¹⁾ Altezza: max. 25 cm, Diametro: max. 7,5 cm

Accessorio

Acquista un mini cestello posate. Il cestello posate extra è flessibile e può essere smontato e fissato al cestello inferiore o al cestello posate grande per creare un cestello posate extra large. Questo accessorio è disponibile dov'è stata acquistata la lavastoviglie.

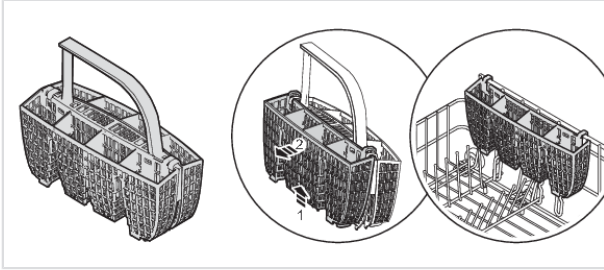

Utilizzo della lavastoviglie

Aggiungere il detersivo

Attenersi alle istruzioni di dosaggio riportate sulla confezione del detersivo. Questa lavastoviglie è dotata di un addolcitore d'acqua, pertanto utilizzare soltanto le dosi di detersivo e di brillantante previste per acque dolci.

Quantità eccessive di detersivo possono compromettere l'efficacia del lavaggio e comportano un impatto ambientale superiore.

Contenitore detersivo

Quando si aggiunge detersivo, il contenitore detersivo deve essere asciutto.

Se si utilizza detersivo per lavastoviglie in polvere o liquido, aggiungere una piccola quantità di detersivo nel contenitore del detersivo per prelavaggio.

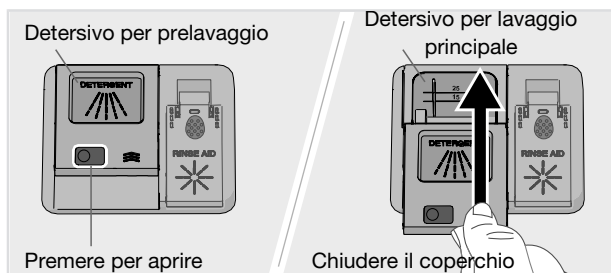

NOTA!

Utilizzare esclusivamente detersivo specifico per lavastoviglie. Non devono essere utilizzati detersivi liquidi per piatti in quanto la schiuma prodotta impedisce il funzionamento efficace della lavastoviglie.

Detersivo multifunzione

Sul mercato sono presenti molti tipi di detersivo multifunzione. Leggere accuratamente le indicazioni per questi prodotti.

Attivare l'impostazione TAB quando si utilizza un detersivo multifunzione che contiene brillantante.

Per i programmi brevi (meno di 75 minuti), non si consiglia l'impiego di detersivo in pastiglie. In questi casi, è preferibile l'utilizzo di detersivi liquidi o in polvere.

NOTA!

Si ottengono risultati ottimali di lavaggio e asciugatura usando detersivo per lavastoviglie normale insieme con brillantante erogato separatamente e sale.

Contattare il produttore del detersivo in caso di domande in merito.



On/Off

Aprire la porta e premere . Aprire anche il rubinetto dell'acqua se è chiuso.

PROG Selezionare il programma

Eco è sempre preselezionato. Per selezionare un programma, premere PROG finché il programma desiderato non viene visualizzato sul display.

Scegliere un programma in base al tipo di stoviglie e a quanto sono sporche.

Eco

Questo programma è adatto per il lavaggio di piatti sporchi senza residui di cibo ostinati ed è il programma più efficace in termini di consumo combinato di energia e acqua. Si utilizza per valutare la conformità alla legislazione UE in materia di ecodesign.

Ulteriori informazioni sul lavaggio ecologico sono riportate nel capitolo *Lavaggio ecologico*.

In caso di stoviglie molto sporche e grasso, è necessario selezionare un programma con temperature più elevate.

Automatico

La lavastoviglie è in grado di misurare il livello di sporcizia delle stoviglie e di regolare di conseguenza il consumo e la temperatura dell'acqua. Dopo la prima installazione, il programma deve essere eseguito per cinque volte prima di adattarsi completamente e di garantire i risultati migliori.

Intensivo

Programma ad alta temperatura per eliminare il grasso da stoviglie molto sporche come padelle, casseruole e pirofile da forno. Se la lavastoviglie non è completamente piena, si possono aggiungere altri piatti e stoviglie.

Rapido pro²⁾

Programma rapido ed efficace adatto per residui di cibo che si sono leggermente seccati. (Questo programma non è adatto per residui di cibi bruciati, come nel caso delle pirofile da forno).

L'opzione Apertura porta è importante per garantire i migliori risultati di asciugatura.

²⁾ Se combinato con Rapido, la durata del programma viene ridotta (39 minuti).

Utilizzo della lavastoviglie



A tempo

Il programma si adatta al tempo di esecuzione o di fine specificato. Quando si sceglie questo programma è importante selezionare una durata adeguata al livello di sporchezza delle stoviglie.

Premere  per impostare la durata del programma desiderata.

0:15-0:45	Stoviglie leggermente sporche
1:00-1:30	Stoviglie normalmente sporche
2:00-2:30	Stoviglie molto sporche



Igienizzante

Questo è il programma ideale da utilizzare per le stoviglie la cui igiene richiede estrema attenzione, ad esempio biberon e taglieri. La temperatura è elevata sia durante il lavaggio principale sia durante il risciacquo finale.



Risciacquo

Utilizzato per sciacquare le stoviglie in attesa di caricare completamente la lavastoviglie.



Auto-pulizia

Programma di auto-pulizia per la pulizia antibatterica della vasca lavastoviglie, dei bracci irroratori e degli irroratori.

Questo programma va eseguito (senza stoviglie nella macchina) utilizzando normale detergente per lavastoviglie o acido citrico. Sul mercato esistono anche detergenti speciali per lavastoviglie. Per la rimozione dei depositi di calcare, vedere *Vasca della lavastoviglie* nel capitolo *Cura e pulizia*.



Selezionare una modalità

Premere  per scorrere le modalità programma disponibili. Il simbolo delle modalità programma disponibili è leggermente illuminato e diventa più luminoso dopo l'attivazione di una modalità programma. (Le modalità programma selezionabili dipendono dal programma).

►► Rapido

La durata del programma viene accorciata, ma la lavastoviglie consuma più energia.



Green



La lavastoviglie consuma meno energia e acqua.



Notte

Livello di rumorosità più basso durante il programma di lavaggio. La durata del programma viene estesa.

Selezione delle opzioni

Le opzioni disponibili sono leggermente illuminate. Selezionare le opzioni (, ) per attivarle. Dopo l'attivazione le opzioni diventano più luminose. (Le opzioni selezionabili dipendono dal programma).

Apertura porta

La porta della lavastoviglie si apre automaticamente, riducendo la durata del programma e migliorando i risultati di asciugatura. Attendere che la lavastoviglie indichi che il programma è terminato e che le stoviglie si siano raffreddate prima di svuotare la lavastoviglie. (In caso di lavastoviglie a incasso, gli arredi circostanti devono essere resistenti all'eventuale formazione di condensa).

Il tempo di asciugatura dell'opzione Apertura porta varia (da 5 a 90 minuti) in base al modello, al programma e alla temperatura del risciacquo finale.

L'opzione Apertura porta è preselezionata per alcuni programmi.



NOTA!



Per ottenere i migliori risultati di asciugatura, non aprire la porta prima che sia terminata la fase di asciugatura e la macchina si sia spenta automaticamente.

AVVISO!

La porta della lavastoviglie non deve essere bloccata o chiusa quando viene aperta automaticamente, per evitare di danneggiare il suo meccanismo di blocco. Attendere almeno 5 minuti prima di chiudere la porta.



Partenza ritardata

Quando si seleziona Partenza ritardata, la lavastoviglie si avvia 1-24 ore dopo che è stato premuto   e la porta è chiusa.

1. Premere  una volta per attivare Partenza ritardata. Per impostare il numero di ore desiderato, premere il tasto più volte, o mantenerlo premuto.
2. Premere   e chiudere la porta. Il timer avvierà un conto alla rovescia e la lavastoviglie si attiverà al termine del periodo di ritardo selezionato.

Se si desidera annullare l'opzione Partenza ritardata aprire lo sportello, quindi premere e tenere premuto   per tre secondi.

Start/Stop

Premere   fino a quando sul display compare "Programma Avviato". Ciò indica che la lavastoviglie è pronta per essere avviata. Chiudere lo sportello correttamente, in caso contrario la lavastoviglie non si avvia.

Se la lavastoviglie non viene avviata o la porta non viene chiusa entro 2 minuti dall'ultima azione sul pannello comandi, la macchina si spegne.

Per avviare la lavastoviglie a distanza, fare riferimento al capitolo *ConnectLife*.

Utilizzo della lavastoviglie

Interruzione o modifica dei programmi

Se si desidera cambiare programma dopo aver avviato la lavastoviglie, aprire la porta e tenere premuto il tasto ▶ □ per tre secondi. Se il coperchio dell'erogatore di detersivo si è aperto, aggiungere altro detersivo. Scegliere quindi un nuovo programma, premere ▶ □ e chiudere la porta.

Tempo residuo

Una volta scelto un programma, una modalità e le opzioni, viene visualizzato quanto è durato il programma l'ultima volta che è stato utilizzato.

Status Light

Lo Status Light posizionata in basso sulla porta della lavastoviglie fornisce informazioni tramite 3 diversi colori.

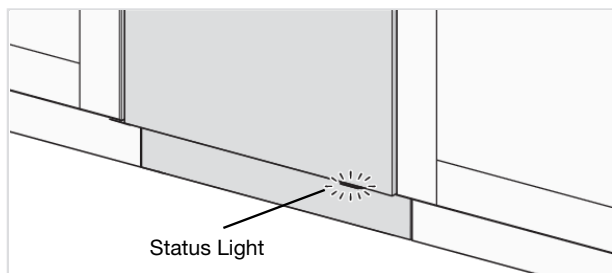

Blu: Caricare altre stoviglie

Il programma è partito, ma è ancora possibile caricare altre stoviglie.

Rosso - Non caricare altre stoviglie

Non dovrebbero essere caricate altre stoviglie (rischio di lavaggio con scarsi risultati).

Verde - Estrarre le stoviglie

Il programma di lavaggio è terminato. La spia di stato rimane accesa per 15 minuti.

Rosso lampeggiante

Una spia lampeggiante indica che la porta è stata aperta durante un programma in corso. Se lampeggia quando la porta è chiusa, si è verificato un errore. Fare riferimento al capitolo *Ricerca dei guasti*.

Blu/verde lampeggiante

La Status Light lampeggia in blu/verde per indicare che l'avvio a distanza è attivato.

Aggiungere altre stoviglie³⁾

Aprire la porta. La lavastoviglie si arresta automaticamente. Aggiungere le stoviglie e chiudere la porta. Dopo poco la lavastoviglie ripartirà con il programma.

Se il programma di lavaggio è stato avviato a distanza, il programma interrotto riprenderà una volta chiusa la porta. Con l'app *ConnectLife* è possibile monitorare la lavastoviglie e interrompere un programma a distanza, che però non potrà più essere riavviato a distanza.

³⁾ Non caricare altre stoviglie se la Status Light è accesa in rosso.

Interruzione di corrente

Se la lavastoviglie si spegne a causa di un'interruzione di corrente mentre è in corso un programma di lavaggio, il programma riprenderà una volta ripristinata l'alimentazione. Se l'alimentazione si interrompe durante l'asciugatura, il programma verrà interrotto.

Se il programma di lavaggio è stato avviato a distanza e non è terminato, il programma riprenderà quando viene ripristinata l'alimentazione. Con l'app *ConnectLife* è possibile monitorare la lavastoviglie e interrompere un programma a distanza, che però non potrà più essere riavviato a distanza.

Se la porta è aperta per più di 2 minuti durante l'asciugatura, il programma verrà interrotto.

Al termine dei programmi

La fine del programma è indicata da un breve segnale acustico. Il capitolo *Impostazioni* descrive come modificare questa funzione.

Inoltre, la fine del programma è indicata dalla luce verde dello Status Light.

Quando viene aperta la porta della lavastoviglie a programma terminato, il display visualizza "Programma finito".

La lavastoviglie si spegne automaticamente al termine del programma. Chiudere il rubinetto dell'acqua dopo ogni utilizzo (se richiesto dalla compagnia assicurativa).

I migliori risultati di asciugatura











- Caricare completamente la lavastoviglie.
- Posizionare le stoviglie concave, come tazze, in modo che l'acqua di risciacquo possa colare. Questo è importante anche per oggetti di plastica.
- Rabboccare il brillantante o aumentare l'impostazione per la dose di brillantante.
- Attivare l'opzione Apertura porta.
- Lasciare raffreddare le stoviglie prima di vuotare la lavastoviglie.

Svuotamento della lavastoviglie

Quando è calda, la porcellana è più fragile. Lasciare che i piatti si raffreddino in lavastoviglie prima di vuotarla.

Scaricare per primo il cesto inferiore per evitare che eventuali gocce d'acqua cadano dal cesto superiore sulle stoviglie nel cesto inferiore.

Tabella di programma

Programmi	Modalità programma / Opzione	Numero di prelavaggi	Lavaggio principale	Numero di risciacqui	Risciacquo finale	Valori di consumo ¹⁾				Consumo di acqua, (litri)
						Acqua fredda ²⁾		Acqua calda ³⁾		
						Tempo di lavaggio (appross. ore:min)	Energia approssimativa (kWh)	Tempo di lavaggio (appross. ore:min)	Energia approssimativa (kWh)	
 Eco 4)	 5)		49 °C	2	47 °C	3:15	0,64	3:05	0,3	9,2
 Automatico	 5)	1-2	50-65 °C	2-3	60 °C	2:10-3:10	0,9-1,4	1:50-2:50	0,6-1,0	11,5-18,5
 Intensivo		2	70 °C	2	70 °C	2:50	1,6	2:30	1,2	16,0
 Rapido pro	 5)		60 °C	3	65 °C	0:59	1,1	0:59	0,7	14,5
 A tempo		0-2	<65 °C	2	<65 °C	0:15-2:30	0,3-1,4	0:15-2:30	0,2-1,0	10,0-16,5
 Igienizzante			70 °C	2	70 °C	1:05	1,3	0:45	0,9	10,5
 Risciacquo				1		0:07	0,01	0:07	0,01	3,5
 Auto-pulizia			70 °C	2	70 °C	1:05	1,0	0:45	0,6	10,0

1) I consumi variano a seconda della temperatura dell'acqua in ingresso, della temperatura ambientale, dal carico, dalle funzioni aggiuntive selezionate e altro. I valori del programma Eco sono precisi, gli altri sono indicativi.

2) Collegamento alla presa d'acqua fredda, circa 15 °C.

3) Collegamento alla presa d'acqua calda, circa 60 °C.

4) Questo programma è adatto per il lavaggio di piatti sporchi senza residui di cibo ostinati ed è il programma più efficace in termini di consumo combinato di energia e acqua. Si utilizza per valutare la conformità alla legislazione UE in materia di ecodesign.

5) Apertura porta

ConnectLife è una piattaforma per la casa intelligente che connette persone, dispositivi e servizi. L'applicazione ConnectLife include servizi digitali avanzati e soluzioni senza pensieri che consentono agli utenti di monitorare e controllare gli elettrodomestici, ricevere notifiche da uno smartphone e aggiornare il software (le funzionalità supportate possono variare a seconda dell'elettrodomestico e della regione/Paese in cui ci si trova).

Per collegare il proprio dispositivo smart, c'è bisogno di una rete Wi-Fi domestica (sono supportate solo reti a 2,4 GHz) e di uno smartphone dotato dell'applicazione ConnectLife.





Per scaricare l'applicazione ConnectLife scansionare il codice QR o cercare ConnectLife nel proprio app store preferito.

1. Installare l'applicazione ConnectLife e creare un account.
2. Nell'applicazione ConnectLife andare al menu »*Aggiungi dispositivi*« e selezionare il tipo di dispositivo appropriato. Scansionare quindi il codice QR (si trova sulla targhetta dell'elettrodomestico; è possibile anche inserire il numero AUID/SN manualmente).
3. L'applicazione guida quindi attraverso l'intero processo di connessione dell'elettrodomestico allo smartphone.
4. Una volta connesso, l'elettrodomestico può essere gestito a distanza tramite l'applicazione mobile.



Connettersi a una rete ed effettuare l'associazione

Connettere la lavastoviglie alla rete wireless e associarla a uno smartphone/tablet. (E' possibile farlo anche attraverso il menù Impostazioni della lavastoviglie).

- Nell'applicazione ConnectLife andare al menu »*Aggiungi dispositivi*« e selezionare il tipo di dispositivo appropriato. Scansionare quindi il codice QR (si trova sulla targhetta dell'elettrodomestico; è possibile anche inserire il numero AUID/SN manualmente).
- Aprire la porta della lavastoviglie e premere .
- Sul pannello comandi della lavastoviglie, premere  per attivare il modulo Wi-Fi.
- Sul pannello comandi della lavastoviglie: premere e mantenere premuto  per 3 secondi per avviare la procedura *Configurazione connessione*.

Simbolo di rete sul display

Lampeggiante 0,5 sec acceso/spento La lavastoviglie è pronta per la connessione alla rete wireless o l'associazione con uno smartphone/tablet.

Lampeggiante 1,0 sec acceso/spento La lavastoviglie è connessa alla rete wireless.

Acceso

La lavastoviglie è connessa alla rete wireless e al cloud.

Comando a distanza della lavastoviglie

Il simbolo di rete della lavastoviglie  viene visualizzato sul display quando la lavastoviglie è associata a uno smartphone/tablet. Per monitorare la lavastoviglie e modificare le impostazioni è possibile utilizzare l'app *ConnectLife*.

Avvio a distanza della lavastoviglie

Per avviare la lavastoviglie a distanza, premere . Sul display della lavastoviglie viene visualizzato Avvio a distanza attivato. Chiudere la porta. La Status Light lampeggia in blu/verde, a indicare che l'avvio a distanza è attivato.

Nell'app *ConnectLife* selezionare e avviare un programma.



Se la porta non viene chiusa entro 2 minuti, la macchina si spegne.

NOTA!

La lavastoviglie si può sempre utilizzare senza l'app. Quando si preme il pannello comandi della lavastoviglie, i comandi dell'app *ConnectLife* vengono bloccati per 10 secondi.



Associare più dispositivi

Associare più dispositivi/utenti alla lavastoviglie. (Per farlo è possibile utilizzare anche il menù Impostazioni della lavastoviglie).

- Nell'applicazione *ConnectLife* andare al menu »*Aggiungi dispositivi*« e selezionare il tipo di dispositivo appropriato. Scansionare quindi il codice QR (si trova sulla targhetta dell'elettrodomestico; è possibile anche inserire il numero AUID/SN manualmente).
- Aprire la porta della lavastoviglie e premere .
- Sul pannello comandi della lavastoviglie: premere e mantenere premuto  per 4 secondi per avviare la procedura *Aggiungi dispositivo*.



Disattiva Wi-Fi attuale / Attiva Wi-Fi attuale

Dopo aver effettuato la connessione della lavastoviglie alla rete locale, è possibile selezionare *Disattiva Wi-Fi attuale* per disattivarla. Selezionare *Attiva Wi-Fi attuale* per riconnettersi alla stessa rete. (Per farlo è possibile utilizzare anche il menù Impostazioni della lavastoviglie).

- Sul pannello comandi della lavastoviglie: premere e mantenere premuto  per 8 secondi per selezionare *Disattiva Wi-Fi attuale*. Premere brevemente  per selezionare *Attiva Wi-Fi attuale* nuovamente.

Elimina tutti i dispositivi



Rimuovere tutti i dispositivi/utenti connessi. (Per farlo è possibile utilizzare anche il menù Impostazioni della lavastoviglie).

- Sul pannello comandi della lavastoviglie: tenere premuto  fino a quando il simbolo *Aggiungi dispositivo* non appare sul display. Una volta iniziato il conto alla rovescia, tenere premuto  per 3 secondi. *Elimina tutti i dispositivi* indica che tutti i dispositivi/utenti sono stati cancellati.

Altre domande? Visitaci su www.connectlife.io o contattaci all'indirizzo hello@connectlife.io.

Impostazioni





Aprire la porta e premere .

Per aprire il menù Impostazioni della lavastoviglie, premere **PROG** finché sul display non viene visualizzato  Impostazioni e confermare la selezione con .

Per uscire dal menù Impostazioni della lavastoviglie, selezionare Esci e confermare la selezione con .



Impostazioni	Alternative	
1. Lingua	È possibile scegliere la lingua del display.	
2. Rete Stato Wi-Fi	Sul display viene visualizzato l'attuale Stato Wi-Fi. Connettere la lavastoviglie alla rete wireless per poter controllare a distanza la lavastoviglie con l'app <i>ConnectLife</i> .	
Connessione Wi-Fi	<i>Disattiva Wi-Fi attuale/Attiva Wi-Fi attuale</i> Dopo aver effettuato la connessione della lavastoviglie alla rete locale, è possibile selezionare <i>Disattiva Wi-Fi attuale</i> per disattivarla. Selezionare <i>Attiva Wi-Fi attuale</i> per riconnettersi alla stessa rete.	
Configurazione connessione	Collegare la lavastoviglie alla rete wireless e associarla allo smartphone/tablet. <ul style="list-style-type: none">• Nell'applicazione <i>ConnectLife</i> andare al menu »<i>Aggiungi dispositivi</i>« e selezionare il tipo di dispositivo appropriato. Scansionare quindi il codice QR (si trova sulla targhetta dell'elettrodomestico; è possibile anche inserire il numero AUID/SN manualmente).• Selezionare <i>Configurazione connessione</i>.	
Aggiungi dispositivo	Associare più dispositivi/utenti alla lavastoviglie. <ul style="list-style-type: none">• Nell'applicazione <i>ConnectLife</i> andare al menu »<i>Aggiungi dispositivi</i>« e selezionare il tipo di dispositivo appropriato. Scansionare quindi il codice QR (si trova sulla targhetta dell'elettrodomestico; è possibile anche inserire il numero AUID/SN manualmente).• Selezionare <i>Aggiungi dispositivo</i>.	
Elimina tutti i dispositivi	Selezionare <i>Elimina tutti i dispositivi</i> per rimuovere tutti i dispositivi/utenti connessi.	
Ripristino impostazioni Wi-Fi di serie	Selezionare <i>Ripristino impostazioni Wi-Fi di serie</i> per ripristinare le impostazioni predefinite di serie.	
Esci	Selezionare <i>Esci</i> per uscire dal menù di Rete, premere  .	

Impostazioni	Alternative	
3. Blocco di sicurezza automatico	<i>On/Off</i>	<p>Per impedire ai bambini di avviare la lavastoviglie si può attivare l'impostazione Blocco di sicurezza automatico.</p> <p>Per disattivare o attivare temporaneamente l'impostazione Blocco di sicurezza automatico, mantenere premuto  e  per tre secondi.</p>
4. Display	<i>Logo On/Off</i>	Impostazione per nascondere il logo visualizzato sul display.
	<i>Contrasto 1/2/3/4</i>	Per regolare il contrasto del display.
	<i>Programma Info schermo T/S</i>	<p>È possibile scegliere le informazioni da visualizzare sul display.</p> <p> T-Text (Testo)</p> <p> S-Symbol (Simbolo)</p>
5. Suono	<i>Conferma 0/1/2/3</i>	Un segnale acustico conferma che il pannello comandi è stato premuto.
	<i>Notifica 0/1/2/3</i>	<p>Il segnale acustico indica il termine del programma di lavaggio.</p> <p><i>I messaggi di errore sono sempre accompagnati da un segnale acustico.</i></p>
6. Brillantante	<i>0/1/2/3/4/5</i>	<p>Impostazione del dosaggio di brillantante. L'erogatore di brillantante può essere regolato tra 0 (Off) e 5 (Dosaggio elevato).</p> <p>Aumentare la dose di brillantante:</p> <ul style="list-style-type: none"> • Se sulle stoviglie sono presenti tracce di calcare. <p>Ridurre la dose di brillantante:</p> <ul style="list-style-type: none"> • Se sulle stoviglie è presente una patina bluastra appiccicosa. • Se sulle stoviglie sono presenti striature. • Se si forma schiuma. Se la vostra acqua è molto dolce, il brillantante può essere diluito con acqua in proporzione 50:50.

Impostazioni

Impostazioni	Alternative	
7. Durezza acqua	0/1/2/3/4/5/6/7/8/9	<p>Regolare l'addolcitore d'acqua. Selezionare l'impostazione in base alla durezza dell'acqua. L'impostazione deve essere corretta!</p> <p>Fare riferimento a <i>Durezza acqua</i> nel capitolo <i>Prima di effettuare il primo lavaggio</i>.</p> <p>Per un approvvigionamento idrico con una durezza superiore a 5 °dH (9 °fH / 6 °eH / 0,9 mmol/l), riempire con sale.</p> <p><i>Se l'acqua ha una durezza inferiore a 6 °dH (10 °fH / 7 °eH / 1,0 mmol/l), selezionare 0. L'addolcitore d'acqua è disattivato e non è necessario aggiungere sale.</i></p>
8. TAB (Detersivo multifunzione)	<i>On/Off</i>	<p>Attivare questa impostazione quando si utilizza un detersivo multifunzione che contiene brillantante.</p> <p>Questa impostazione riduce il dosaggio di brillantante e determina la frequenza con cui viene rigenerato l'addolcitore d'acqua incorporato nella lavastoviglie.</p>
9. Super risciacquo	<i>On/Off</i>	<p>La funzione Super risciacquo consente di risciacquare le stoviglie altre due volte.</p> <p>La durata del programma è prolungata e la lavastoviglie consuma più energia e acqua.</p> <p><i>È attivato nei seguenti programmi:</i></p> <p><i>Intensivo</i> <i>Rapido pro</i> <i>Igienizzante</i></p>
10. Illuminazione interna allo spegnimento	<i>On/Off</i>	<p>Selezionare se la luce interna deve essere accesa quando la lavastoviglie è spenta e la porta è aperta. (Se è selezionato ☺, la luce interna sarà sempre accesa quando è aperta la porta).</p>
11. Errore lettura		<p>Qualsiasi messaggio di errore.</p> <p><i>Quando si contatta il centro di assistenza di fiducia all'utente verrà chiesto di indicare i messaggi di errore più recenti.</i></p>
12. Ripristina impostazioni di serie		<p>Ripristina tutte le impostazioni ai valori predefiniti di serie.</p> <p>Selezionare Ripristina impostazioni di serie e premere ▶ □.</p>
13. Esci		<p>Per uscire dal menù Impostazioni della lavastoviglie, selezionare Esci e premere ☰.</p>

* Aggiungere brillantante

Quando è necessario rabboccare il contenitore del brillantante, il simbolo apparirà sul display.

Vedere il capitolo *Prima di effettuare il primo lavaggio*.

§ Aggiungere sale

Quando è necessario rabboccare la vaschetta del sale, il simbolo apparirà sul display.

Vedere il capitolo *Prima di effettuare il primo lavaggio*.

Pulire i filtri

Filtro a maglia larga

Il filtro a maglia larga trattiene i frammenti di cibo che non possono passare attraverso il tubo di scarico. Vuotare il filtro a maglia larga quando necessario. Si consiglia di pulire il filtro ad intervalli regolari a seconda della frequenza di utilizzo della lavastoviglie.

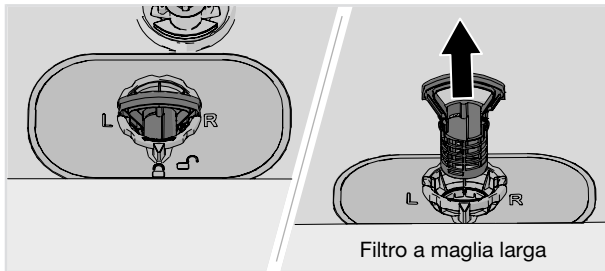

1. Sollevare il filtro a maglia larga dalla maniglia.
2. Pulire il filtro a maglia larga.
3. Reinscrivere il filtro a maglia larga. Premere in basso finché non scatta in posizione di blocco.

Cura e pulizia

Filtro a maglia fine

I detriti che si accumulano sul filtro a maglia fine vengono automaticamente risciacquati durante ogni lavaggio. Pulire il filtro a maglia fine quando necessario. Si consiglia di pulire il filtro ad intervalli regolari a seconda della frequenza di utilizzo della lavastoviglie.

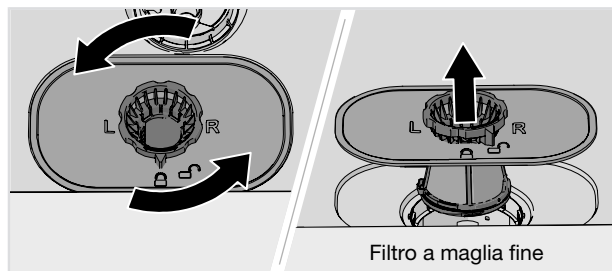

1. Ruotare l'anello di serraggio in senso antiorario e sollevare il filtro a maglia fine verso l'alto.
2. Pulire il filtro a maglia fine.
3. Reinserrire il filtro a maglia fine e ruotare l'anello di serraggio in senso orario fino alla posizione di blocco. Controllare che i bordi sigillino correttamente.
Ricordarsi di reinserire il filtro a maglia larga.

NOTA!

I risultati del lavaggio potrebbero essere mediocri a causa dei filtri a maglia fine e maglia grossa montati non correttamente. La lavastoviglie non deve essere utilizzata senza filtri!



Pulizia dei bracci irroratori

Talvolta i fori e i supporti possono bloccarsi. Rimuovere mediante un ago o un oggetto simile qualsiasi frammento accumulato. I bracci irroratori sono dotati di fori anche nella parte inferiore.

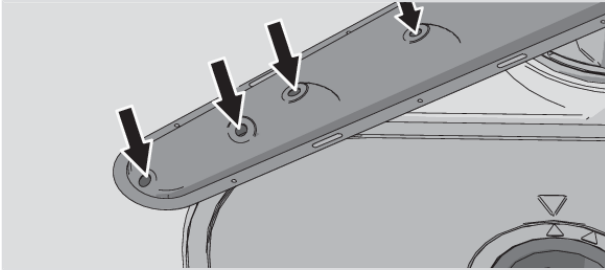

Per facilitare la pulizia è possibile rimuovere i bracci irroratori. Ricordarsi di rimontarli saldamente al loro posto.

Braccio irroratore per il cassetto delle posate

- Estrarre il cassetto posate superiore. Spingere verso l'alto il braccio irroratore per il cassetto delle posate ruotandolo in senso antiorario per sbloccarlo.

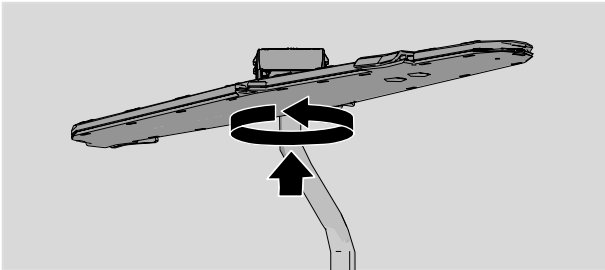

Braccio irroratore superiore

- Estrarre il cesto superiore.
- Per rimuovere il braccio irroratore dal cesto superiore, svitare in senso antiorario i supporti del braccio.

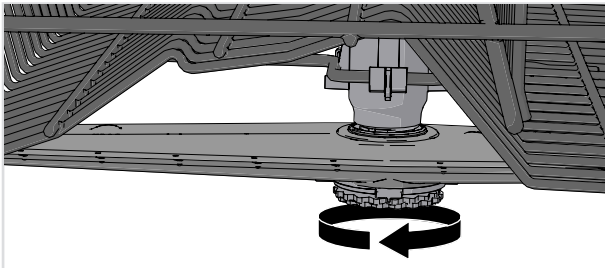

Braccio irroratore inferiore

- Tirare il braccio irroratore inferiore in senso verticale per sganciarlo.

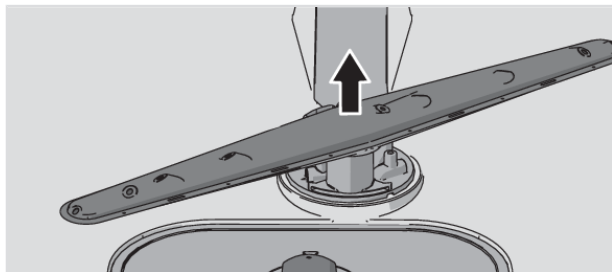

Pulire l'esterno della lavastoviglie

Porta e guarnizione della porta

Aprire la porta. Pulire regolarmente i lati della porta e la sua guarnizione con un panno leggermente umido. Pulire la guarnizione della porta sul bordo anteriore inferiore della lavastoviglie con una spazzola per stoviglie.

Pannello comandi

Mantenere il pannello comandi pulito. Se necessario, pulirlo con un panno asciutto o leggermente umido. Non utilizzare in nessun caso detersivi, poiché potrebbero graffiare le superfici.

Avviare Auto-pulizia

Vasca della lavastoviglie

La vasca della lavastoviglie è in acciaio inox e si mantiene pulita con il normale utilizzo (se usata regolarmente).

Se l'acqua della zona è dura, nella lavastoviglie si possono accumulare depositi di calcare. Se ciò dovesse accadere, eseguire il programma Auto-pulizia con due cucchiaini di acido citrico nel contenitore detersivo (senza stoviglie in macchina). Sul mercato esistono anche detersivi speciali per lavastoviglie.

Rimuovere eventuali ostruzioni

Sbloccare la pompa di scarico

Se la lavastoviglie contiene ancora acqua al termine del programma, qualcosa potrebbe bloccare la pompa di scarico, provocando il messaggio di errore Err uscita acqua oppure Errore pompa scarico BLCD.

1. Spegnerla macchina premendo ⏻ e rimuovere la spina dalla presa a parete.
2. Rimuovere il filtro a maglia larga e il filtro a maglia fine.
3. Togliere l'acqua dalla vasca lavastoviglie.
4. Per ispezionare la pompa di scarico, rimuovere il tappo giallo di protezione a destra dello scarico inferiore. (Usare le pinze se necessario).
5. Ruotare a mano la pala della pompa collocata dietro al fermo della pompa di scarico. Rimuovere con attenzione eventuali oggetti appuntiti come i vetri.
6. Riposizionare il fermo della pompa di scarico assieme ai filtri a maglia larga e a maglie sottile.
7. Inserire nuovamente la spina nella presa di corrente.

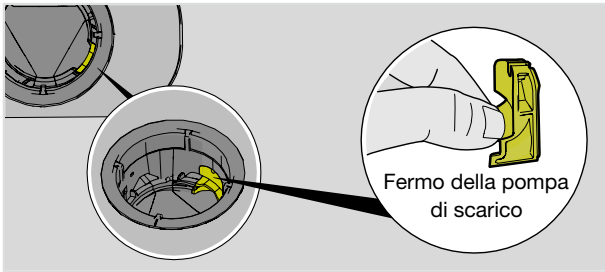

NOTA!

Non dimenticare di riposizionare il fermo della pompa di scarico.

Sbloccare il filtro del tubo di ingresso dell'acqua

Piccole particelle nell'acqua di mandata possono causare l'ostruzione del filtro esterno sul tubo di ingresso dell'acqua, generando il messaggio di errore Err ingresso acqua.

1. Spegnere la macchina premendo  e rimuovere la spina dalla presa a parete.
2. Chiudere il rubinetto dell'acqua.
3. Svitare il tubo di ingresso dell'acqua
4. Rimuovere con cautela il filtro esterno dal tubo di ingresso dell'acqua e pulirlo.
5. Riposizionare il filtro e controllare che la guarnizione sia posizionata correttamente.
6. Avvitare il tubo di ingresso dell'acqua saldamente in posizione.
7. Collegare la macchina alla presa a parete e aprire il rubinetto dell'acqua. Lasciare che la pressione si stabilizzi e controllare che la connessione sia a tenuta stagna.

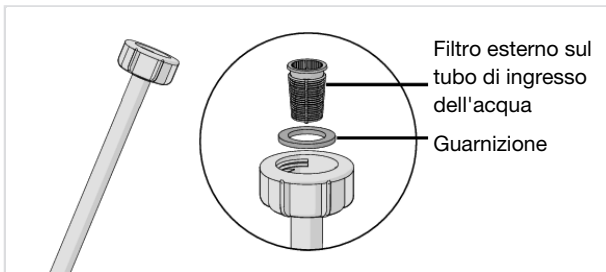

Magazzinaggio invernale/Trasporto

Conservare la lavastoviglie a temperature che non scendano al di sotto dello zero ed evitare grandi distanze di trasporto con temperature esterne estremamente basse. Trasportare la lavastoviglie in posizione verticale o sdraiata su un fianco.

Prima di trasportare una lavastoviglie usata o prima di una sosta prolungata è necessario prima rimuovere l'acqua dalla macchina. Eseguire il programma Auto-pulizia.

Ricerca dei guasti

Messaggi di errore		Azione
F10	Traboccamento 1	Sbloccare la pompa di scarico. Fare riferimento al capitolo <i>Cura e pulizia</i> . Se il problema persiste, contattare il centro di assistenza locale.
F11	Err uscita acqua	Fare riferimento a "L'acqua rimane all'interno della lavastoviglie" alla voce "Problema" nella tabella di seguito. Se il problema persiste, contattare il centro di assistenza locale.
F12	Err ingresso acqua 1	Verificare che il rubinetto dell'acqua sia aperto. Controllare che il filtro esterno sul tubo di ingresso dell'acqua non sia ostruito. Fare riferimento a <i>Sbloccare il filtro del tubo di ingresso dell'acqua</i> nel capitolo <i>Cura e pulizia</i> . Se il problema persiste, contattare il centro di assistenza locale.
F40	Perdita valvola ingresso	Chiudere il rubinetto dell'acqua e contattare il centro assistenza di zona.
F41	Err riscaldatore 1	Chiudere il rubinetto dell'acqua. Rimuovere la spina dalla presa a parete e contattare il centro di assistenza di zona.
F45	Err deviatore	Contattare il centro di assistenza di zona.
F52	Err livello acqua	Pulire il filtro a maglia larga e il filtro a maglia fine. Controllare che il filtro esterno sul tubo ingresso acqua non sia ostruito. Se il problema persiste, contattare il centro di assistenza di zona.
F54	Traboccamento 2	Chiudere il rubinetto dell'acqua e contattare il centro assistenza di zona. Per evitare perdite d'acqua all'esterno della lavastoviglie, non scollegare la spina dalla presa a parete finché il rubinetto dell'acqua sulla linea di mandata non è stato chiuso!
F56	Err pompa circ	Contattare il centro di assistenza di zona.
F67	Err ingresso acqua 2	Verificare che il rubinetto dell'acqua sia aperto. Controllare che il filtro esterno sul tubo di ingresso dell'acqua non sia ostruito. Fare riferimento a <i>Sbloccare il filtro del tubo di ingresso dell'acqua</i> nel capitolo <i>Cura e pulizia</i> . Se il problema persiste, contattare il centro di assistenza locale.
F68	Errore pompa scarico BLCD	Fare riferimento a "L'acqua rimane all'interno della lavastoviglie" alla voce "Problema" nella tabella di seguito. Se il problema persiste, contattare il centro di assistenza locale.

Premere qualsiasi pulsante per cancellare il messaggio di errore.

Indicazioni generali

Problema	Possibili cause	Azione
Il pannello comandi non risponde quando premuto.	Il pannello comandi è stato premuto troppo presto dopo l'apertura della porta.	Attendere qualche istante e quindi riprovare.
	Blocco di sicurezza o Blocco di sicurezza automatico è attivato.	Vedere il capitolo <i>Istruzioni per la sicurezza</i> .
	La porta è chiusa.	Aprire la porta. Il pannello comandi si attiva per l'uso solo quando la porta è aperta.
	Pannello comandi sporco.	Pulire con un panno asciutto o lievemente umido.
	Il pannello comandi richiede la calibrazione.	Chiudere il rubinetto dell'acqua. Rimuovere la spina dalla presa a parete e attendere 60 secondi. Quindi ricollegare la spina dell'apparecchio alla presa a parete e aprire il rubinetto dell'acqua.
Impossibile chiudere la porta.	I cesti non sono collocati in modo corretto.	Verificare che i cesti siano posizionati orizzontalmente in modo corretto.
		Verificare che i piatti non impediscano ai cesti di scorrere in modo corretto.
	Il blocco della porta non scatta e non chiude.	Controllare il blocco della porta. Se non scatta e non chiude, aprire la porta. Premere e mantenere premuto PROG e  finché il display non inizia a lampeggiare. Attendere che smetta di lampeggiare (60 secondi). Chiudere la porta. Verificare che il blocco della porta sia scattato e la porta sia bloccata.

Ricerca dei guasti

Problema	Possibili cause	Azione
La lavastoviglie non si avvia.	Non è stato premuto ▶ □.	Premere ▶ □ finché il display non visualizza "Programma Avviato".
	La porta non è chiusa correttamente.	Controllare.
	La lavastoviglie è stata aperta per aggiungere più piatti mentre un programma è in corso.	Chiudere la porta e aspettare. Dopo un po' la lavastoviglie ri-prenderà il programma.
	Il blocco della porta non è scattato e non ha chiuso.	Controllare il blocco della porta. Se non è scattato e non ha chiuso, aprire la porta. Premere e mantenere premuto PROG e  finché il display non inizia a lampeggiare. Attendere che smetta di lampeggiare (60 secondi). Chiudere la porta. Verificare che il blocco della porta sia scattato, la porta sia bloccata e la lavastoviglie si avvii.
	Verificare se è stata selezionata l'opzione Partenza ritardata.	Se si vuole annullare l'opzione Partenza ritardata, tenere premuto il tasto ▶ □ per tre secondi.
	La spina non è inserita nella presa a parete.	Controllare.
	È scattato un fusibile/interruttore di corrente.	Controllare.

Problema	Possibili cause	Azione
Le stoviglie non sono pulite.	I bracci irroratori non ruotano.	Verificare che le stoviglie non stiano bloccando i bracci irroratori.
	Fori del braccio irroratore o cuscinetti bloccati.	Pulire i bracci irroratori. Fare riferimento al capitolo <i>Cura e pulizia</i> .
	Programma di lavaggio non adatto.	Selezionare un programma ad alta temperatura per rimuovere il grasso da piatti molto sporchi, ad esempio Intensivo.
	Dosaggio del detersivo errato.	Dosare il detersivo in base alla durezza dell'acqua. Quantità eccessive o scarse di detersivo comportano risultati di lavaggio non soddisfacenti.
	Il detersivo è vecchio. Il detersivo è un prodotto deperibile.	Evitare di acquistare confezioni eccessivamente grandi.
	Le stoviglie sono caricate in modo errato.	Non coprire le stoviglie con ciotole o stoviglie simili di grandi dimensioni. Evitare di collocare bicchieri molto alti negli angoli dei cesti. Fare riferimento al capitolo <i>Caricamento della lavastoviglie</i> .
	I bicchieri e le tazze si sono rovesciati durante l'esecuzione del programma.	Collocare le stoviglie in modo stabile.
	I filtri sono otturati.	Pulire il filtro a maglia larga e il filtro a maglia fine.
	I filtri non sono montati correttamente.	Verificare che i filtri siano montati correttamente. Fare riferimento al capitolo <i>Cura e pulizia</i> .
Il fermo della pompa di scarico è assente.	Verificare che il tappo giallo di protezione a destra nello scarico inferiore sia al suo posto. Vedere il capitolo <i>Cura e pulizia</i> .	

Ricerca dei guasti

Problema	Possibili cause	Azione
Macchie sull'acciaio inossidabile o sull'argento.	Alcuni alimenti, come senape, maionese, limone, aceto, sale e salse, se a contatto prolungato nel tempo con stoviglie in acciaio inossidabile, possono provocare la formazione di macchie.	Se la lavastoviglie non viene attivata immediatamente, sciacquare le stoviglie con residui di questo tipo di alimenti. Utilizzare a questo scopo il programma Risciacquo.
	Tutti i tipi di acciaio inossidabile possono macchiare l'argento, se vi entrano in contatto durante il lavaggio. Anche l'alluminio può macchiare le stoviglie.	Per evitare segni e ossidazione, separare le stoviglie fatte in metalli diversi, come argento, acciaio inossidabile e alluminio.
Macchie o patine sulle stoviglie.	Impostazione del dosaggio del brillantante errata.	Vedere il capitolo <i>Impostazioni</i> .
	L'impostazione TAB è attivata e viene utilizzato un detersivo multifunzione con caratteristiche di asciugatura insufficienti.	Cambiare detersivo multifunzione o disattivare l'impostazione TAB e rabboccare il sale e il brillantante. Vedere Brillantante nel capitolo <i>Impostazioni</i> .
	La vaschetta del sale è vuota.	Rabboccare il sale. Vedere il capitolo <i>Cura e pulizia</i> .
	Impostazioni dell'addolcitore d'acqua errate.	Vedere Durezza acqua nel capitolo <i>Impostazioni</i> .
	L'addolcitore d'acqua perde sale.	Verificare che il coperchio del vano sale sia serrato correttamente. In caso contrario, contattare il centro di assistenza di zona.
Sulle stoviglie è presente una patina bluastro appiccicosa.	Temperature troppo elevate e/o quantità eccessive di detersivo possono causare danneggiamenti al cristallo. Purtroppo non è possibile porre rimedio a questo problema, ma solo prevenirlo.	Lavare i cristalli a basse temperature e con moderate quantità di detersivo. Contattare il produttore del detersivo.
	Il dosaggio del brillantante impostato è eccessivo.	Ridurre il dosaggio. Vedere il capitolo <i>Impostazioni</i> . Se l'acqua è molto dolce, si consiglia di diluire il brillantante 50:50 con acqua.
Macchie dopo il lavaggio.	Le macchie di rossetto e tè/caffè possono essere difficili da rimuovere.	Utilizzare un detersivo con un agente sbiancante.

Problema	Possibili cause	Azione
Residui di detersivo nel contenitore dopo il lavaggio.	Il contenitore del detersivo era umido quando è stato aggiunto detersivo.	Quando si aggiunge detersivo, il contenitore detersivo deve essere asciutto.
	Lo scomparto del detersivo è bloccato.	Verificare che le stoviglie non impediscano l'apertura dello scomparto del detersivo.
Si avverte un tintinnio durante il lavaggio.	I piatti non sono posizionati in modo corretto o i bracci irroratori non stanno ruotando.	Verificare che le stoviglie siano collocate in modo ben saldo. Far girare i bracci irroratori per accertarsi che possano ruotare liberamente.
L'acqua rimane all'interno della lavastoviglie.	I filtri sono otturati.	Pulire il filtro a maglia larga e il filtro a maglia fine.
	I filtri non sono montati correttamente.	Verificare che i filtri siano montati correttamente. Fare riferimento al capitolo <i>Cura e pulizia</i> .
	Residui nella pompa di scarico.	Pulire la pompa di scarico. Vedere il capitolo <i>Cura e pulizia</i> .
	Il fermo della pompa di scarico è assente.	Verificare che il tappo giallo di protezione a destra nello scarico inferiore sia al suo posto. Vedere il capitolo <i>Cura e pulizia</i> .
	Tubo di scarico piegato.	Verificare che il tubo sia privo di pieghe e curve strette.
	Tubo di scarico bloccato.	Scollegare il tubo di scarico dove si collega al sifone del lavello. Controllare che non ci siano detriti ad ostruire e che l'allacciamento abbia un diametro interno di almeno 14 mm.
Cattivo odore all'interno della lavastoviglie.	Sporczia attorno alle guarnizioni e agli angoli.	Pulire con una spazzola per stoviglie e un detersivo poco schiumoso.
	Sono stati selezionati programmi a bassa temperatura per un periodo di tempo prolungato.	Eseguire un programma ad alta temperatura una o due volte al mese. Oppure eseguire il programma di auto-pulizia. Fare riferimento alla sezione Auto-pulizia nel capitolo <i>Utilizzo della lavastoviglie</i> .

Ricerca dei guasti

Problema	Possibili cause	Azione
Depositi di grasso nella lavastoviglie.	Sono stati selezionati programmi a bassa temperatura per un periodo di tempo prolungato.	Selezionare un programma ad alta temperatura per rimuovere il grasso da piatti molto sporchi, ad esempio Intensivo. Oppure eseguire un programma di auto-pulizia una o due volte al mese. Fare riferimento alla sezione Auto-pulizia nel capitolo <i>Utilizzo della lavastoviglie</i> .
Le stoviglie non sono abbastanza asciutte.	L'opzione Apertura porta non è attivata.	Attivare l'opzione Apertura porta.
	La lavastoviglie non è completamente carica.	Caricare completamente la lavastoviglie.
	Il brillantante deve essere rabboccato o il dosaggio impostato è insufficiente.	Rabboccare il brillantante o aumentare l'impostazione per la dose di brillantante.
	L'impostazione TAB è attivata e viene utilizzato un detersivo multifunzione con caratteristiche di asciugatura insufficienti.	Cambiare detersivo multifunzione o disattivare l'impostazione TAB e rabboccare il sale e il brillantante. Vedere Brillantante nel capitolo <i>Impostazioni</i> .

Wi-Fi

Problema	Possibili cause	Azione
Il simbolo di rete della lavastoviglie  non viene visualizzato sul display.	La lavastoviglie non è connessa alla rete wireless.	Connettere la lavastoviglie alla rete wireless. Fare riferimento al capitolo <i>ConnectLife</i> .
	Connessione Wi-Fi è disattivata.	Attivare Connessione Wi-Fi. Fare riferimento a <i>Disattiva Wi-Fi attuale / Attiva Wi-Fi attuale</i> nel capitolo <i>ConnectLife</i> .
Configurazione connessione Non riuscita	La lavastoviglie non riesce ad accedere alla rete wireless. Oppure il router non è connesso a Internet.	Verificare che il router sia connesso a Internet.
		Assicurarsi che la rete wireless utilizzi 2,4 GHz e sia visibile. Se il segnale è troppo debole, provare ad avvicinare il router alla lavastoviglie. Fare riferimento anche a Ricerca dei guasti su www.connectlife.io . Se il problema persiste, contattare il centro di assistenza di zona.
Aggiungi dispositivo Non riuscita	Lo smartphone/tablet non è connesso alla rete wireless o il router non è connesso a Internet.	Verificare che il router sia connesso a Internet.
		Verificare che lo smartphone/tablet sia connesso alla rete wireless.
		Fare riferimento anche a Ricerca dei guasti su www.connectlife.io . Se il problema persiste, contattare il centro di assistenza di zona.
La lavastoviglie viene visualizzata come disconnessa nell'app <i>ConnectLife</i> .	Connessione Wi-Fi è disattivata.	Attivare Connessione Wi-Fi. Fare riferimento a <i>Disattiva Wi-Fi attuale / Attiva Wi-Fi attuale</i> nel capitolo <i>ConnectLife</i> .
		Fare riferimento anche a Ricerca dei guasti su www.connectlife.io . Se il problema persiste, contattare il centro di assistenza di zona.

Ricerca dei guasti

Problema	Possibili cause	Azione
Aggiornamento software non riuscito.	La connessione di rete è stata interrotta oppure la lavastoviglie si è spenta a causa di un'interruzione di corrente.	Assicurarsi che l'alimentazione non sia interrotta e che la connessione di rete sia stabile prima di riprovare. Se il problema persiste, contattare il centro di assistenza locale.

È importante leggere e seguire, nella loro interezza, le istruzioni e i consigli illustrati di seguito. Eseguire l'installazione e i collegamenti in conformità al manuale di installazione aggiuntivo.

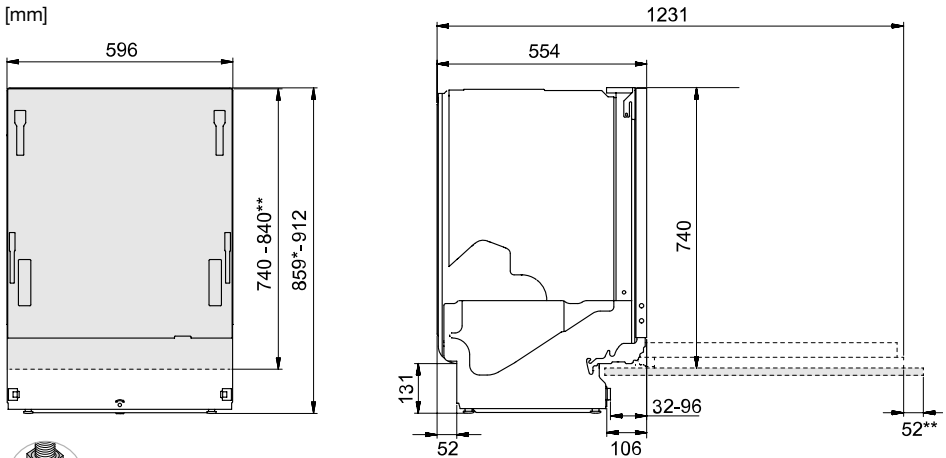

*Rimuovere i dadi di bloccaggio in caso di installazione in un vano di dimensioni 860-861 mm.

**Lunghezza dell'anta della porta.

Anta della porta con aperture a scorrimento, che consentono all'anta di scorrere verso l'alto/il basso quando si apre la porta della lavastoviglie.

Dimensioni nominali. Le misure effettive possono variare.

Istruzioni per la sicurezza

- I collegamenti all'impianto elettrico, idrico e allo scarico devono essere eseguiti da installatori qualificati.
- Relativamente all'impianto idrico, elettrico e allo scarico agire sempre nel rispetto delle norme applicabili.
- Attenzione durante l'installazione! Indossare guanti protettivi! Devono essere sempre presenti due persone!
- Per prevenire danneggiamenti derivanti da eventuali perdite d'acqua, collocare un vassoio protettivo sul pavimento sotto la lavastoviglie.
- Prima di avvitare la lavastoviglie in posizione, testarla eseguendo il programma Risciacquo. Verificare che la lavastoviglie si riempia d'acqua e si scarichi. Verificare inoltre che non siano presenti perdite da nessun collegamento.

AVVISO!

Durante l'installazione della lavastoviglie, interrompere l'erogazione dell'acqua.

Durante le attività di installazione, la spina deve rimanere scollegata oppure l'alimentazione della presa a parete staccata.

Installazione

Configurazione

- Le dimensioni di incasso e di collegamento sono incluse nel manuale di istruzioni di installazione aggiuntivo. Prima di cominciare l'installazione, verificare la correttezza di tutte le dimensioni. Si noti che l'altezza della porta è regolabile per allinearla con gli sportelli degli altri mobili.
- Accertarsi che l'area in cui la lavastoviglie deve essere installata sia solida. Agire sui piedini regolabili per ottenere l'altezza desiderata. Serrare i controdadi.
- Se la lavastoviglie è ad incasso, gli arredi circostanti devono essere resistenti ad eventuale formazione di condensa.
- Montare la pellicola di protezione sotto il piano di lavoro e lungo il bordo. La funzione della pellicola è proteggere il piano di lavoro dall'umidità. (La pellicola è inserita nel sacchetto di plastica incluso).
- Verificare che la macchina sia installato in modo che la porta si apra liberamente, altrimenti il blocco della porta potrebbe non funzionare.
- Si ricorda che le molle della porta potrebbero richiedere la regolazione dopo il montaggio di un'anta di copertura. Regolare le molle sinistra e destra della porta in maniera uniforme finché non è perfettamente equilibrata.

Allacciamento dello scarico

Questa lavastoviglie è adatta per l'installazione in una vano rialzato (per raggiungere un'altezza di lavoro ergonomica). Ciò significa che la lavastoviglie può essere posizionata in modo che il tubo di scarico scorra a un livello inferiore rispetto al fondo della lavastoviglie, ad esempio indirizzandolo direttamente a uno scarico a pavimento.

È anche possibile collegare il tubo di scarico a un raccordo sul sifone del lavello. Il raccordo deve avere un diametro interno di almeno 14 mm.

Il tubo di scarico può essere allungato fino a un massimo di 2,5 m (la lunghezza totale del tubo di scarico non deve superare i 4,5 m). Tutti i giunti e le tubazioni di collegamento devono avere un diametro interno di almeno 14 mm.

Nessun componente del tubo di scarico deve essere collocato al di sopra di 950 mm dalla parte inferiore della lavastoviglie.

Collegare il tubo di scarico con una fascetta stringitubo. Accertarsi che il tubo di scarico non presenti schiacciamenti.

Allacciamento all'alimentazione dell'acqua

Utilizzare solamente il tubo di ingresso dell'acqua fornito con la lavastoviglie. Non riusare tubi vecchi o diversi.

Il tubo di alimentazione deve essere dotato di un rubinetto dell'acqua. Il rubinetto dell'acqua deve essere facilmente accessibile, in modo da poter chiudere l'acqua se è necessario spostare la lavastoviglie.

Una volta completata l'installazione, aprire il rubinetto dell'acqua e aspettare che la pressione si stabilizzi. Controllare che tutti gli allacciamenti siano a tenuta stagna.

Allacciamento alla presa d'acqua fredda

Se l'edificio è riscaldato con gasolio, elettricità o gas, allacciare la lavastoviglie alla presa d'acqua fredda.

Collegare alla presa d'acqua calda

Se l'edificio è riscaldato tramite un sistema a elevata efficienza energetica come teleriscaldamento, energia solare o geotermica, allacciare la lavastoviglie alla presa di acqua calda (max. 70 °C). L'allacciamento all'acqua calda riduce il consumo di energia della lavastoviglie.

NOTA!

Non superare la temperatura consentita per l'acqua di mandata. Alcuni materiali utilizzati in certi tipi di pentole non sono resistenti alle alte temperature. Fare riferimento a *Stoviglie delicate* nel capitolo *Caricamento della lavastoviglie*.

Collegamento elettrico

Le informazioni relative al collegamento elettrico si trovano sulla targhetta del numero di serie: le specifiche qui espresse devono corrispondere all'alimentazione elettrica.

La lavastoviglie deve essere collegata ad una presa con messa a terra.

La presa elettrica a parete dovrà essere collocata all'esterno dell'area di installazione, in modo da risultare facilmente accessibile dopo l'installazione della lavastoviglie. Non utilizzare prolunghie!

Informazioni sul prodotto

Sulla targhetta di identificazione è presente un codice QR. Eseguire la scansione del codice per visualizzare le informazioni sul prodotto.

Contattare il centro di assistenza locale

Leggere il capitolo *Ricerca dei guasti* prima di contattare il centro di assistenza. Se si è verificato un problema che non è possibile risolvere, rivolgersi al centro di assistenza più vicino per ottenere aiuto professionale, visita il sito www.asko.com. Il nostro sito web riporta anche informazioni sulla disponibilità dei ricambi e sulle riparazioni che gli utenti possono eseguire autonomamente.

Quando si contatta il centro assistenza, fornire i dettagli sulla targhetta di identificazione. Includere il numero di articolo (1) e il numero di serie (2).

Si ricorda che riparazioni non professionali possono esporre l'utente a rischi di sicurezza e invalidare la garanzia.

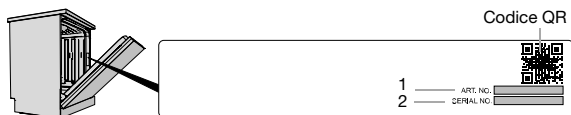

Nr. di cicli

Premere e mantenere premuto **PROG** e  per 3 secondi per visualizzare Nr. di cicli sul display.

Dati tecnici

Altezza:	859-912 mm
Larghezza:	596 mm
Profondità:	554 mm
Peso:	55 kg ¹⁾
Numero di coperti standard:	14 ²⁾
Pressione dell'acqua:	0,03-1,0 MPa
Collegamento elettrico:	Vedere la targhetta con l'indicazione del tipo.
Potenza nominale:	Vedere la targhetta con l'indicazione del tipo.

¹⁾ Il peso può variare a seconda delle diverse specifiche.

²⁾ Conforme allo standard EN 60436.

Informazioni per i consumatori

Le informazioni sul tuo elettrodomestico sono disponibili all'indirizzo <https://global.asko.com/energy-label>. È inoltre possibile trovare informazioni nel database di registrazione dei prodotti dell'UE per l'etichettatura energetica, EPREL. Scansiona il codice QR sull'etichetta energetica fornita con la lavastoviglie (o vai a <https://eprel.ec.europa.eu> e cerca il nome del modello).

Questo apparecchio è dotato di una sorgente luminosa/sorgenti luminose nella classe di efficienza energetica D. Le sorgenti luminose sono disponibili come ricambi e possono essere sostituite, senza danneggiare la lavastoviglie, dal centro di assistenza locale o da un professionista qualificato.

Informazioni per l'ente di collaudo

Le informazioni su questo prodotto sono disponibili nell'European Product Database for Energy Labelling, EPREL e si possono anche richiedere via e-mail all'indirizzo dishwashers@appliance-development.com.

La richiesta deve includere i dati riportati sulla targhetta del numero di serie. Indicare il numero dell'articolo (1), il numero di serie (2) e il nome del modello (3).

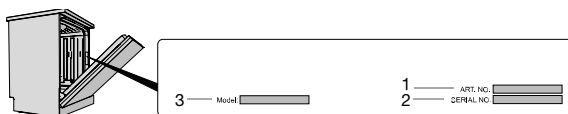

Dichiarazione di conformità

Con la presente dichiariamo che questo elettrodomestico è conforme alle direttive europee pertinenti ed ai requisiti delle norme pertinenti.

ASKO

Inspired by Scandinavia

WWW.ASKO.COM



866934-a6

Ci riserviamo il diritto di apportare modifiche.