

Sommario

La tua lavastoviglie	2	Ricerca dei guasti	16
Istruzioni per la sicurezza	3	Informazioni tecniche	19
Prima di effettuare il primo lavaggio	4	Installazione	20
Caricamento della lavastoviglie	5	Assistenza	24
Utilizzo della lavastoviglie	8	Informazioni per l'ente di collaudo	25
Impostazioni	12	Appunti personali	26
Cura e pulizia	14	Guida rapida	28

La tua lavastoviglie

Aprire lo sportello e premere l'interruttore principale.

La prima volta che la lavastoviglie viene accesa, sul display appare **"Welcome to your new ASKO. This is a first time set up."** È importante scegliere le impostazioni corrette per garantire buoni risultati di lavaggio. Vedere pagina 4.

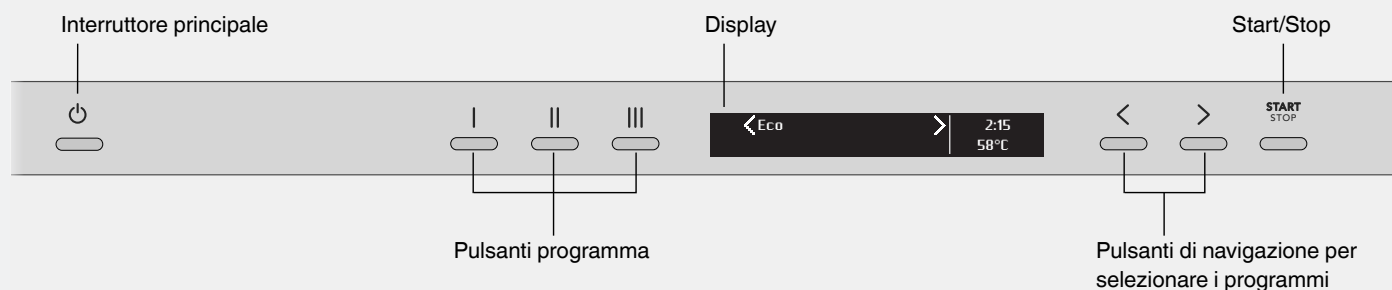

Istruzioni per la sicurezza

- Leggere le istruzioni per l'uso e conservarle in un luogo sicuro.
- Numero di coperti standard: 13
- Mai utilizzare la lavastoviglie per scopi diversi da quelli specificati in queste istruzioni d'uso.
- Non caricare la porta della lavastoviglie o i cesti con oggetti che non siano stoviglie.
- Mai lasciare la porta della lavastoviglie aperta in quanto qualcuno potrebbe inciamparvi.
- Utilizzare esclusivamente detersivo specifico per lavastoviglie.
- Questa apparecchiatura può essere utilizzata da bambini a partire da 8 anni di età e da adulti con capacità fisiche o mentali ridotte, perdite di memoria o mancanza di esperienza e competenza. Queste persone non devono comunque essere lasciate senza supervisione durante l'uso dell'apparecchiatura oppure devono essere istruite in merito all'uso della stessa e comprendere i rischi che comporta. La pulizia e la manutenzione dell'apparecchiatura non devono essere affidate a bambini senza la supervisione di un adulto.
- La sostituzione dei cavi di alimentazione danneggiati deve essere effettuata esclusivamente da un elettricista qualificato.
- Usare la lavastoviglie solo in ambienti di tipo domestico per il lavaggio di stoviglie domestiche. Qualsiasi altro tipo di utilizzo è vietato.
- Mai collocare stoviglie con residui di solvente all'interno della lavastoviglie: sussiste il rischio di esplosione. Nemmeno stoviglie contenenti cenere, cera o lubrificanti possono essere lavate in lavastoviglie.
- Tenere d'occhio i bambini. Non permettere che i bambini utilizzino la lavastoviglie o ci giochino. Prestare la massima attenzione quando la porta è aperta. Piccole quantità di detersivo potrebbero rimanere al suo interno! Avviare sempre la lavastoviglie subito dopo l'aggiunta di detersivo.

AVVISI!

I coltelli e gli altri oggetti appuntiti devono essere posizionati nel cestello posate con le punte rivolte verso il basso o orizzontalmente in altri cesti.

AVVISI!

Sorvegliare i bambini: il detersivo per lavastoviglie è corrosivo!

Installazione

Vedere il capitolo Installazione.

Magazzinaggio invernale/Trasporto

Conservare la lavastoviglie a temperature che non scendano al di sotto dello zero ed evitare grandi distanze di trasporto con temperature esterne estremamente basse. Trasportare la lavastoviglie in posizione verticale o sdraiata su un fianco.

Funzione di protezione contro il traboccamento

La protezione antitraboccamento inizia ad estrarre acqua dalla lavastoviglie e, se il livello dell'acqua al suo interno supera quello normale, interrompe l'erogazione d'acqua. Se si attiva la protezione antitraboccamento, arrestare l'erogazione d'acqua e contattare l'assistenza.

Materiali di imballaggio

L'imballaggio protegge il prodotto durante il trasporto. Il materiale di imballaggio è riciclabile. Separare i diversi materiali di imballaggio per ridurre il consumo di materie prime e i rifiuti. Il rivenditore può ritirare l'imballaggio per riciclarlo o indirizzarvi al centro di riciclaggio più vicino. L'imballaggio comprende:

- Cartone ondulato costituito da materiale riciclato fino al 100%..
- Polistirene espanso (EPS) senza cloro o fluoro.
- Supporti in legno non trattato.
- Plastica protettiva in polietilene (PE).

Smaltimento

La lavastoviglie è prodotta ed etichettata in vista del suo smaltimento.

Quando la lavastoviglie ha raggiunto il termine della propria durata operativa e deve essere smaltita, deve essere immediatamente resa inutilizzabile. Estrarre il cavo di alimentazione e tagliarlo il più corto possibile.

Contattare l'autorità locale competente per informazioni relative al luogo e alla modalità di smaltimento della propria lavastoviglie.

Prima di effettuare il primo lavaggio

1. Controllo della durezza dell'acqua

Al fine di ottenere ottimi risultati di lavaggio, la lavastoviglie deve essere alimentata con acqua dolce (acqua povera di calcare). Le acque calcaree lasciano infatti una patina biancastra sulle stoviglie e sulla lavastoviglie stessa.

La durezza dell'acqua è espressa nella scala di durezza dell'acqua tedesca (°dH) o francese (°fH).

Se la durezza dell'acqua di mandata è oltre 4°dH (6°fH), l'acqua deve essere addolcita. Ciò avviene in automatico con l'ausilio dell'addolcitore d'acqua integrato. Per assicurare il funzionamento ottimale dell'addolcitore d'acqua, questo deve essere regolato in base alla durezza dell'acqua. Dopo aver regolato l'addolcitore d'acqua, utilizzare dosaggi di detersivo e brillantante adeguati per acqua dolce.

Per verificare la durezza dell'acqua nella tua zona, rivolgiti al gestore dell'impianto idrico locale.

Annotare la durezza dell'acqua: _____

Scala tedesca di durezza dell'acqua	Scala francese di durezza dell'acqua	Impostazione consigliata
0-3°dH	0-5°fH	0
4-5°dH	6-9°fH	1
6-8°dH	10-14°fH	2
9-11°dH	15-20°fH	3
12-14°dH	21-25°fH	4
15-19°dH	26-34°fH	5
20-24°dH	35-43°fH	6
25-29°dH	44-52°fH	7
30-39°dH	53-70°fH	8
40°dH	71°fH	9

Se la durezza dell'acqua è oltre 20°dH (36°fH), si consiglia di collegare un addolcitore d'acqua esterno.

AVVISO!

L'acqua dura lascia una patina bianca sulle stoviglie e all'interno della lavastoviglie. Quindi è importante scegliere l'impostazione giusta per l'addolcitore d'acqua! Vedi Durezza acqua.

Non azionare mai la lavastoviglie con la vaschetta del sale vuota, se la durezza dell'acqua è oltre 4°dH (6°fH).

2. Impostazioni di base

Aprire lo sportello e premere l'interruttore principale.

"Welcome to your new ASKO. This is a first time set up." appare sul display. È importante scegliere le impostazioni corrette per garantire buoni risultati di lavaggio.

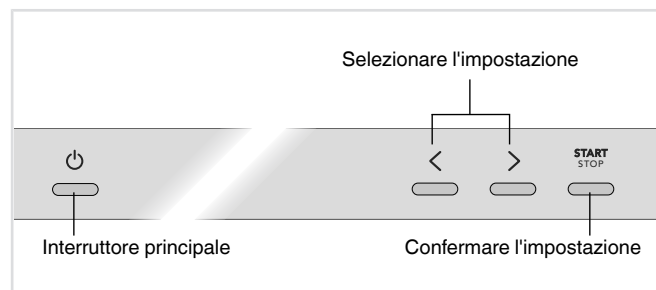

Impostazioni

1. Language (Lingua)

Selezionare la lingua da visualizzare sul display.

2. Brillantante 0/1/2/3/4/5/TAB

Quando si utilizza il brillantante, l'asciugatura è più veloce e si ottiene un risultato migliore. Anche il risultato del lavaggio sarà migliore, con stoviglie pulite e senza macchie.

Selezionare il dosaggio del brillantante. L'erogatore di brillantante può essere regolato tra 0 (Off) e 5 (Dosaggio elevato).

Quando si utilizza un detersivo multifunzione che contiene brillantante, è possibile attivare l'impostazione TAB. Ulteriori informazioni sul detersivo multifunzione si trovano al capitolo Utilizzo della lavastoviglie.

Preselezionato in fabbrica: 5

Aggiungere brillantante

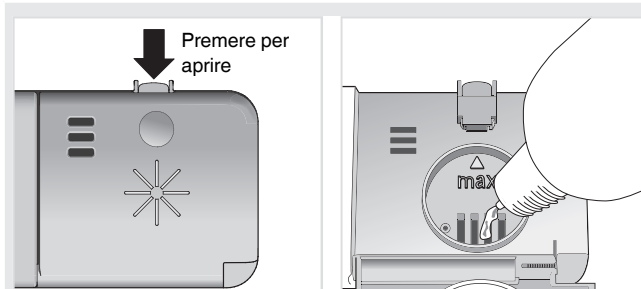

1. Aprire il coperchio del contenitore del brillantante.
2. Rabboccare con attenzione il brillantante solo fino al livello contrassegnato **max**.
3. Pulire ogni eventuale schizzo di prodotto attorno al contenitore.
4. Chiudere saldamente il coperchio.

Caricamento della lavastoviglie

3. Durezza acqua 0/1/2/3/4/5/6/7/8/9

Regolare l'addolcitore d'acqua. Selezionare l'impostazione in base alla durezza dell'acqua. L'impostazione deve essere corretta!

Non dimenticare di mettere il sale nel vano del sale dopo aver impostato l'addolcitore d'acqua su 1 - 9.

Se l'acqua ha una durezza inferiore a 4° dH (6° fH), selezionare 0. L'addolcitore d'acqua viene disattivato e non è necessario il sale. Preselezionato in fabbrica: 6

✳ Aggiungere sale

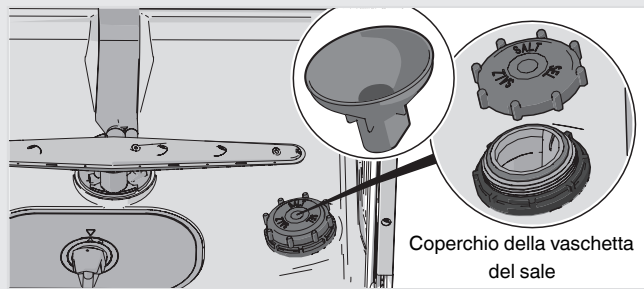

1. Svitare il coperchio della vaschetta del sale.
2. Posizionare l'imbuto fornito in dotazione con la lavastoviglie nel foro di riempimento della vaschetta del sale. Come prima cosa, versare circa 1 l d'acqua.
3. Quindi aggiungere il sale, fino a un massimo di 1,0 kg, finché la vaschetta non è piena. Utilizzare sale grosso o sale specifico per lavastoviglie.
4. Rimuovere il sale in eccesso per poter avvitare saldamente il coperchio della vaschetta.

Per evitare macchie di ruggine è necessario avviare un programma di lavaggio immediatamente dopo l'aggiunta di sale.

Per modificare l'impostazione prescelta, vedere il capitolo Impostazioni.

Lavaggio ecologico

Non risciacquare con acqua corrente

Limitarsi ad asportare dalle stoviglie i residui di cibo più grandi prima di caricare la lavastoviglie.

Scegliere un detersivo ecologico

Leggere la dichiarazione ambientale sulla confezione.

Avviare i programmi soltanto a pieno carico

Per risparmiare energia elettrica, prima di avviare un programma, attendere che la lavastoviglie sia completamente carica. In caso di cattivo odore, mentre si aspetta che la lavastoviglie sia piena, utilizzare il programma Risciacquo per risciacquare le stoviglie.

Eseguire i programmi a temperature inferiori

Se le stoviglie sono solo lievemente sporche, è possibile selezionare un programma che prevede una temperatura inferiore.

Selezionare ECO

Questo programma è studiato per il lavaggio di stoviglie normalmente sporche ed è il più efficiente in termini di consumo idrico ed energetico.

Il programma di lavaggio delle stoviglie è progettato per un lavaggio efficace utilizzando il minor quantitativo possibile di energia e di acqua. Il programma lava ad una temperatura bassa per un tempo lungo.

Al termine del programma, aprire leggermente la porta

Si ottengono migliori risultati di asciugatura aprendo leggermente la porta quando il programma è terminato. (Se la lavastoviglie è ad incasso, gli arredi circostanti devono essere resistenti ad eventuale formazione di condensa.)

Allacciamento alla presa d'acqua fredda

Se l'edificio è riscaldato con gasolio, elettricità o gas, allacciare la lavastoviglie alla presa d'acqua fredda.

Allacciamento alla presa d'acqua calda

Se l'edificio è riscaldato utilizzando un metodo efficiente come teleriscaldamento, energia solare o geotermica, allacciare la lavastoviglie alla presa di acqua calda (max. 70 °C). L'allacciamento all'acqua calda riduce i tempi di lavaggio e il consumo di energia della lavastoviglie.

NOTA!

Non superare la temperatura consentita per l'acqua in ingresso. Alcuni materiali utilizzati in certi tipi di pentole non resistono a temperature elevate.

Stoviglie delicate

Alcuni utensili da cucina non sono compatibili con il lavaggio in lavastoviglie. Le cause possono essere molteplici. Alcuni materiali non tollerano le alte temperature, altri possono essere danneggiati dai detersivi.

Prestare particolare attenzione, per esempio, a manufatti, decorazioni fragili, oggetti in cristallo/vetro, argento, rame, stagno, alluminio, legno e plastica. Controllare che rechino la marcatura "lavaggio in lavastoviglie".

Decorazioni delicate

I piatti con decorazioni applicate sopra lo smalto (le decorazioni sono ruvide al tatto) non dovrebbero essere lavati in lavastoviglie.

Cristallo/Vetro

Lavare articoli fragili di cristallo/vetro, come cristallo di Orrefors, utilizzando il programma di lavaggio delicato Cristalli. Ricordarsi di usare una piccola quantità di detersivo e di posizionare gli oggetti in modo che non si tocchino tra di loro durante il lavaggio.

Quando si utilizza il brillantante, l'asciugatura è più veloce e si ottiene un risultato migliore. Anche il risultato del lavaggio sarà migliore, con stoviglie pulite e senza macchie.

Oggetti in vetro dipinto a mano e oggetti antichi e molto fragili non devono essere lavati in lavastoviglie.

Argento

Gli oggetti d'argento e di acciaio inossidabile non devono entrare a contatto, in quanto l'argento potrebbe scolorirsi.

Alluminio

Le pentole di alluminio di buona qualità possono essere lavate in lavastoviglie, anche se a lungo andare perderanno parte della loro brillantezza.

Posate con manici incollati

Alcuni tipi di colla non sono compatibili con il lavaggio in lavastoviglie. Quando ciò accade, i manici possono allentarsi.

Punti da considerare

- Tutte le superfici sporche devono essere rivolte verso l'interno e verso il basso.
- Le stoviglie non vanno posizionate una dentro all'altra o una sull'altra.
- Posizionare le stoviglie concave, come tazze, in modo che l'acqua di risciacquo possa colare. Questo è importante anche per oggetti di plastica.
- Assicurarsi che piccoli oggetti non possano cadere attraverso il cesto lavastoviglie; metterli nel cestello posate.

NOTA!

Verificare che i bracci irroratori possano ruotare senza ostacoli.

I cestelli della lavastoviglie

La lavastoviglie è dotata di un cesto superiore e un cesto inferiore con cestello posate.

L'aspetto dei cesti può variare in base alla configurazione della lavastoviglie.

Cesto superiore

Posizionare bicchieri, tazze, ciotole, piatti da frutta e i piattini nel cesto superiore. Tutte le superfici sporche devono essere rivolte verso l'interno e verso il basso! Posizionare i calici nel ripiano apposito e i coltelli nel portacoltelli sulla destra.

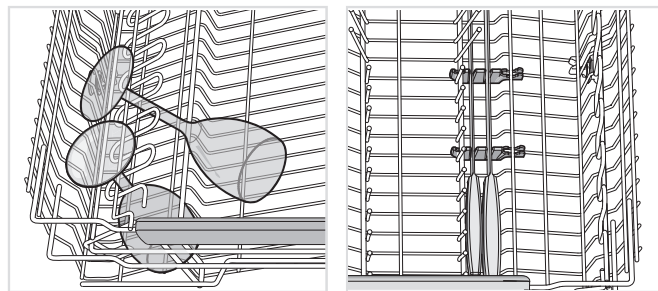
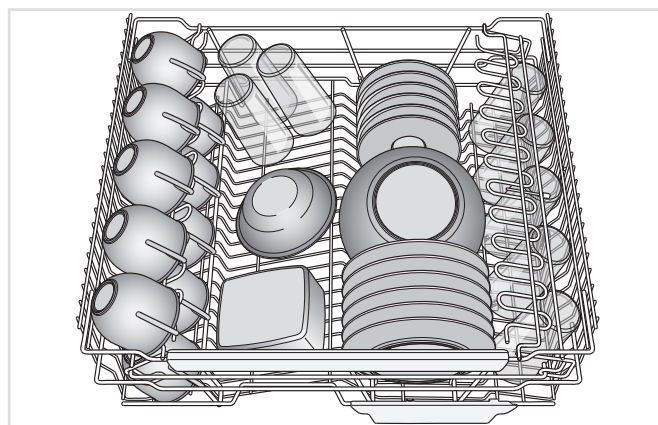

Sollevamento del cesto superiore

1. Estrarre il cesto superiore.
2. Afferrare i lati del cesto superiore con entrambe le mani e sollevare il cesto.

Abbassamento del cesto superiore

1. Estrarre il cesto superiore.
2. Per abbassare il cesto superiore, estrarre le due leve di bloccaggio collocate su ogni lato del cesto.

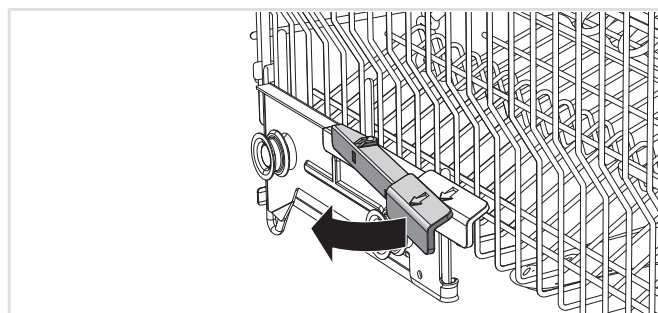

Cesto inferiore

Posizionare i piatti, i piatti da frutta, i piatti da portata, le pentole e le posate (nel cestello posate) nel cesto inferiore.

Posizionare pentole e padelle nella parte posteriore destra del cesto inferiore per sfruttare al meglio le prestazioni di lavaggio dell'erogatore

posteriore (WideSpray™), ideato appositamente per questo tipo di stoviglie.

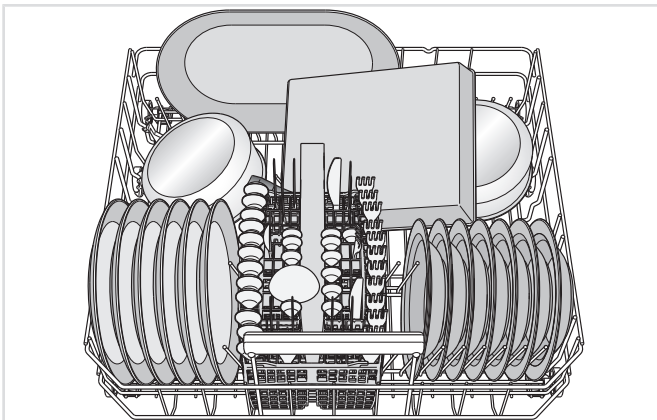

Rastrelliere reclinabili

Quando si lavano le pentole, abbassare le rastrelliere reclinabili per i piatti. Prima di regolarne la posizione, liberare le rastrelliere reclinabili premendo il fermo verso l'interno.

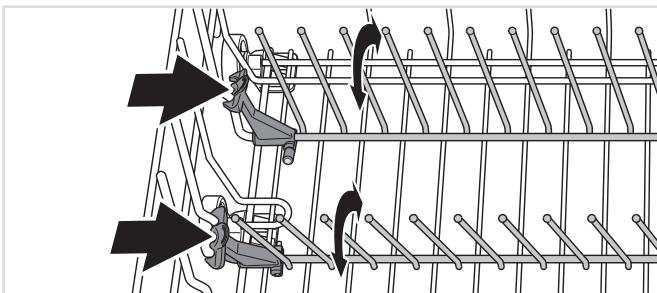

Lavaggio di piatti grandi

Spostare le rastrelliere reclinabili e i relativi supporti per aumentare la distanza tra le file di denti in modo da adattare il cesto inferiore ai piatti con diametro maggiore di 25 cm.

Accessorio

Acquista un ripiano per calici con spazio per sei bicchieri da vino¹⁾ alti. Il ripiano per calici è concepito per assicurare risultati di lavaggio e asciugatura ottimali per bicchieri da vino alti. Il ripiano per calici si colloca nella sezione posteriore del cesto inferiore. Questo accessorio è disponibile presso il rivenditore della tua lavastoviglie.

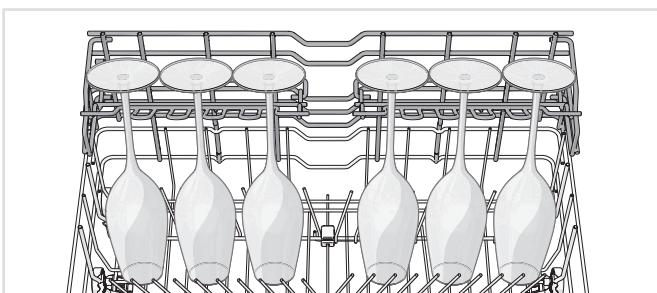

Cestello posate

Posizionare le posate con i manici rivolti verso il basso, fatta eccezione per i coltelli, e tenerli distanziati il più possibile. Assicurarsi che i cucchiaini non si sovrappongano l'uno all'altro.

Per sfruttare al meglio le prestazioni dell'esclusivo erogatore (Power Zone Cutlery™), appositamente ideato, la posizione migliore per il cestello portaposate è al centro, nella parte anteriore del cesto inferiore.

! AVVISO!

I coltelli e gli altri oggetti appuntiti devono essere posizionati nel cestello posate con le punte rivolte verso il basso o orizzontalmente in altri cesti.

Sezione reclinabile per oggetti di piccole dimensioni

Il cestello posate è dotato di una sezione ribaltabile al centro per oggetti di piccole dimensioni o con manici stretti, come gli accessori delle fruste elettriche.

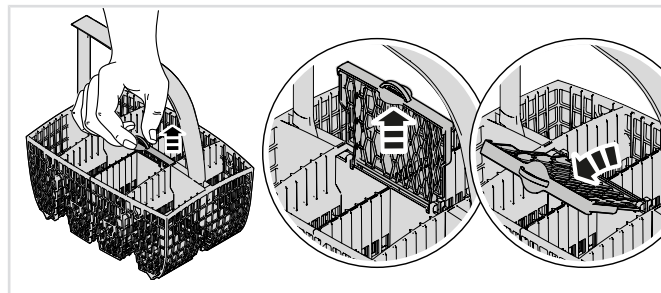

Cestello posate con coperchio

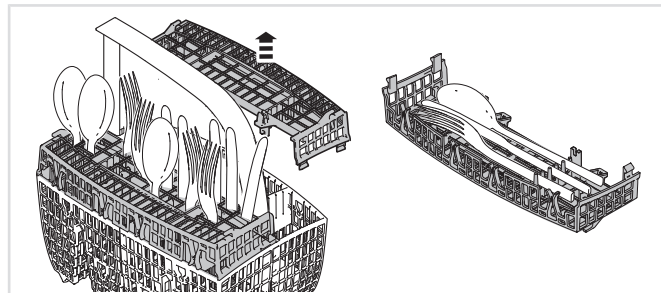

Il coperchio del cestello posate può essere rimosso e utilizzato, ad esempio, come cestello posate aggiuntivo nel cesto superiore (vedere di seguito).

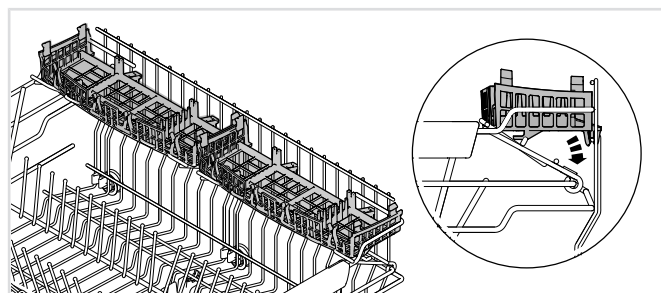

Accessorio

Acquistare un cestello posate supplementare. Il cestello posate supplementare è flessibile e può essere smontato e fissato al cesto inferiore o al cestello posate per creare un cestello posate molto grande. Questo accessorio è disponibile presso il rivenditore della tua lavastoviglie.

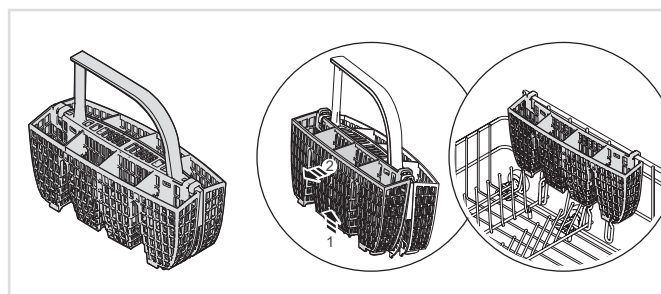

¹⁾ Altezza: max. 25 cm, Diametro: max. 7,5 cm

Utilizzo della lavastoviglie

Aggiungere il detersivo

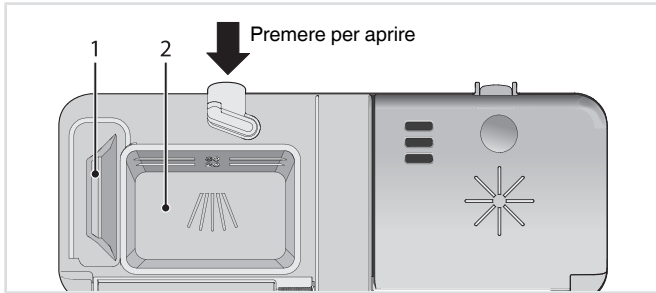

1. Vaschetta per il detersivo del prelavaggio
2. Vaschetta per il detersivo del lavaggio principale

La quantità di detersivo da inserire varia a seconda della durezza dell'acqua.

Attenersi alle istruzioni di dosaggio riportate sulla confezione del detersivo. Questa lavastoviglie è dotata di un addolcitore d'acqua, pertanto utilizzare soltanto le dosi di detersivo e di brillantante previste per acque dolci.

Quantità eccessive di detersivo possono compromettere l'efficacia del lavaggio e comportano un impatto ambientale superiore.

Quando si aggiunge detersivo, il contenitore detersivo deve essere asciutto. Sono presenti una vaschetta per il prelavaggio e una per il lavaggio principale. Se si usa detersivo in polvere o liquido, aggiungere una piccola quantità di detersivo nella vaschetta del prelavaggio. Se si hanno domande sul detersivo, contattare il produttore del detersivo.

NOTA!

Utilizzare esclusivamente detersivo specifico per lavastoviglie. Non devono essere utilizzati detersivi liquidi per piatti in quanto la schiuma prodotta impedisce il funzionamento efficace della lavastoviglie.

Pastiglie per lavastoviglie

Se lo sportellino dell'erogatore si chiude con difficoltà, dividere la pastiglia in due. Se lo sportellino è eccessivamente serrato e non riesce ad aprirsi correttamente, esiste il rischio che il detersivo non venga rilasciato in modo appropriato.

NOTA!

Per i programmi brevi (meno di 75 minuti), non si consiglia l'impiego di detersivo in pastiglie. In questi casi, è preferibile l'utilizzo di detersivi liquidi o in polvere.

Detersivo multifunzione

Sul mercato sono presenti molti tipi di detersivo multifunzione. Leggere accuratamente le indicazioni per questi prodotti.

Quando si utilizza un detersivo multifunzione che contiene brillantante, è possibile attivare l'impostazione TAB. Si noti che il vano del sale deve essere comunque riempito di sale.

NOTA!

Si ottengono risultati ottimali di lavaggio e asciugatura usando detersivo per lavastoviglie normale assieme a brillantante erogato separatamente e sale.

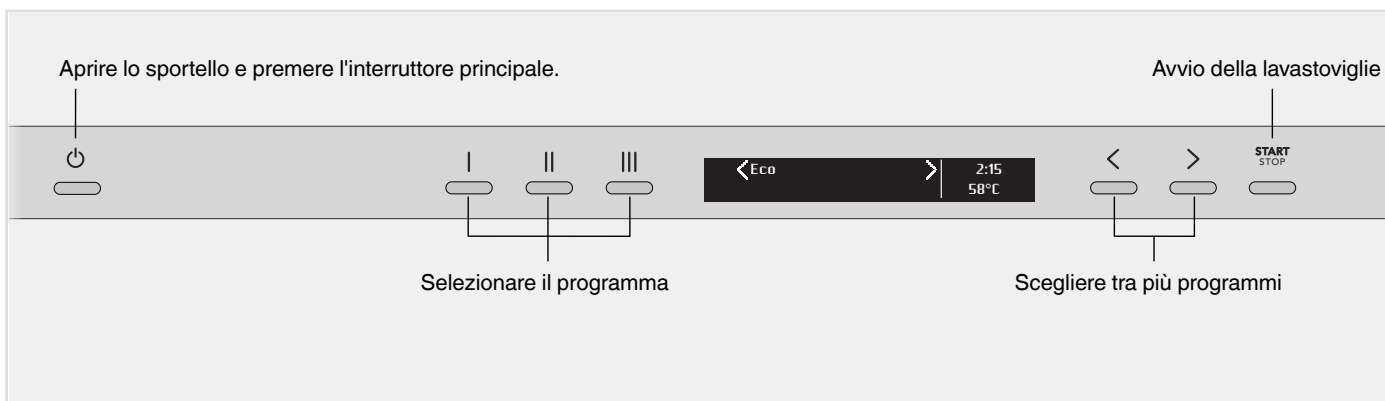

🔌 L'interruttore principale

Aprire lo sportello e premere l'interruttore principale. Aprire anche il rubinetto dell'acqua se è chiuso.

Selezione del programma

ECO è sempre preselezionato. Per selezionare un altro programma, premere uno dei pulsanti del programma I, II o III. Per selezionare un programma è anche possibile premere il pulsante di navigazione < o > fino a quando il programma desiderato viene visualizzato sul display.

Scegliere un programma in base al tipo di stoviglie e a quanto sono sporche.

ECO

Questo programma è studiato per il lavaggio di stoviglie normalmente sporche ed è il più efficiente in termini di consumo idrico ed energetico.

Quotidiano

Un programma efficace per un uso quotidiano adatto per residui di cibo leggermente secchi. (Questo programma non è adatto per avanzi di cibi bruciati, come ad esempio per le pirofile da forno.)

Cristalli

Questo programma è destinato al lavaggio di bicchieri delicati che sono appena stati utilizzati e quindi non richiedono un programma particolarmente potente. È anche possibile lavare porcellana. Vedere anche Stoviglie delicate nel capitolo Caricamento della lavastoviglie.

Intensivo

Programma per stoviglie molto sporche come padelle, casseruole e stoviglie da forno. Se queste stoviglie non riempiono completamente la lavastoviglie, è possibile aggiungere piatti e simili.

Lavaggio rapido

Questo programma è utilizzato per stoviglie in porcellana e bicchieri leggermente sporchi, come le tazzine da caffè.

Risciacquo

Utilizzato per sciacquare le stoviglie in attesa di caricare completamente la lavastoviglie.

I Normale²⁾

Programma potente per l'utilizzo quotidiano, in grado di rimuovere residui incrostati, ma non progettato per la rimozione di cibo bruciato, come nelle stoviglie da forno. Questo programma garantisce il massimo effetto di risciacquo ed ha una durata superiore rispetto al programma Quotidiano.

II Sani A²⁾

Questo programma è ideale in situazioni che prevedono elevati requisiti di igiene. La temperatura del lavaggio principale è di 60 °C. Il risciacquo finale è a 85 °C per 4 minuti.

III Sani B²⁾

Se si desidera un programma più rapido che soddisfi ogni esigenza in termini di igiene, scegliere il programma Sani B. La temperatura del lavaggio principale è di 60 °C. Il risciacquo finale è a 85 °C per 4 minuti.

Auto-pulizia

Programma di auto-pulizia per la pulizia antibatterica della vasca lavastoviglie, dei bracci irroratori e degli irroratori.

Questo programma va eseguito (senza stoviglie nella macchina) utilizzando normale detergente per lavastoviglie o acido citrico. Sul mercato esistono anche detergenti speciali per lavastoviglie. Per la rimozione dei depositi di calcare, vedere La vasca lavastoviglie nel capitolo Cura e pulizia.

START STOP Avvio della lavastoviglie

Premere Start/Stop fino a quando sul display compare "Prog Avviato chiud porta". Ciò indica che la lavastoviglie è pronta per essere avviata. Chiudere lo sportello correttamente, in caso contrario la lavastoviglie non si avvia.

Se la lavastoviglie non viene avviata o la porta non viene chiusa entro 2 minuti dall'ultima pressione di un pulsante, la macchina si spegne.

Tempo residuo

Una volta scelto un programma, viene visualizzato quanto è durato il programma l'ultima volta che è stato utilizzato.

Dopo aver avviato la lavastoviglie, il display mostra il tempo residuo del programma. Il tempo residuo è aggiornato dopo il riscaldamento dell'acqua prima del risciacquo finale.

Questo momento può variare leggermente di volta in volta a seconda della temperatura dell'acqua di alimentazione, della quantità di stoviglie, della temperatura ambiente e di altri fattori.

Durante la prima esecuzione di ogni programma, il tempo residuo indicato potrebbe essere leggermente fuorviante in quanto la lavastoviglie sta solo eseguendo una valutazione. Quando il programma viene eseguito una seconda volta, la lavastoviglie calcolerà il tempo residuo sulla base della durata del precedente programma.



²⁾ Selettore Programmi I / II / III. I programmi pre-assegnati ai tasti programma possono essere cambiati. Vedere il capitolo Impostazioni.

Indicatore di stato

L'indicatore di stato sul display anteriore fornisce informazioni tramite diversi colori.

Attivare l'impostazione Info display front. Vedere il capitolo Impostazioni.

Blu: Caricare altre stoviglie

Il programma è partito, ma è ancora possibile caricare altre stoviglie.

Rosso - Non caricare altre stoviglie

Non dovrebbero essere caricate altre stoviglie (rischio di lavaggio con scarsi risultati).

La spia rossa lampeggiante indica un problema. Fare riferimento anche al capitolo Ricerca dei guasti.

Verde - Estrarre le stoviglie

Il programma di lavaggio è terminato. Spia in standby per 60 minuti.

Interruzione o modifica dei programmi

Se si desidera cambiare programma dopo aver avviato la lavastoviglie, aprire la porta e tenere premuto il tasto Start/Stop per tre secondi. Se il coperchio dell'erogatore di detersivo si è aperto, aggiungere altro detersivo. Scegliere quindi un nuovo programma, premere Start/Stop e chiudere la porta.

Se si desidera aggiungere altre stoviglie

Aprire la porta. La lavastoviglie si arresta automaticamente. Aggiungere le stoviglie e chiudere la porta. Dopo poco la lavastoviglie ripartirà con il programma.

Se la lavastoviglie viene spenta a causa di un'interruzione dell'alimentazione

Se il programma di lavaggio non era terminato, il programma interrotto continuerà non appena l'alimentazione elettrica verrà ripristinata.

NOTA!

Durante l'asciugatura, se manca l'alimentazione o la porta viene aperta per più di 2 minuti, il programma termina in quel momento.

Al termine dei programmi

Quando un programma è terminato, sul display compare l'indicazione "END".

La fine del programma è segnalata da un breve segnale acustico. Il capitolo Impostazioni descrive come cambiare questa funzione.

La lavastoviglie si spegne automaticamente alla fine del programma. Chiudere il rubinetto dell'acqua dopo ogni utilizzo.

Come ottenere i migliori risultati di asciugatura

- Caricare completamente la lavastoviglie.
- Posizionare le stoviglie concave, come tazze, in modo che l'acqua di risciacquo possa colare. Questo è importante anche per oggetti di plastica.
- Rabboccare il brillantante o aumentare la dose di brillantante.
- Al termine del programma, aprire leggermente la porta.
- Lasciare raffreddare le stoviglie prima di vuotare la lavastoviglie.

Svuotamento della lavastoviglie

Quando è calda, la porcellana è più fragile. Lasciare che i piatti si raffreddino in lavastoviglie prima di vuotarla.

Scaricare per primo il cesto inferiore per evitare che eventuali gocce d'acqua cadano dal cesto superiore sulle stoviglie nel cesto inferiore.

Tabella dei programmi

Programma	Prelavaggi	Lavaggio principale	Numero di risciacqui	Risciacquo finale	Valori di consumo ¹⁾					
					Acqua fredda ²⁾			Acqua calda ³⁾		
					Tempo di lavaggio (appross. ore:min)	Energia approssimativa (kWh)	Tempo di lavaggio (appross. ore:min)	Energia approssimativa (kWh)	Tempo di lavaggio (appross. ore:min)	Energia approssimativa (kWh)
ECO ⁴⁾	1	51 °C	3	51 °C	4:30	0,92	4:10	0,5	13,3	
Quotidiano	2	60 °C	2	65 °C	1:55	1,2	1:35	0,6	16	
Cristalli		45 °C	2	50 °C	1:40	0,8	1:20	0,5	9,5	
Intensivo	2	70 °C	2	70 °C	2:55	1,7	2:35	1,2	15	
Lavaggio rapido		35 °C	2	25 °C	0:20	0,2	0:20	0,2	9	
Risciacquo			1	--- °C	0:07	0,01	0:07	0,01	3,5	
Normale	2	60 °C	2	65 °C	2:25	1,2	2:05	0,6	14	
Sani A	1	60 °C	2	85 °C	1:35	1,9	1:20	1,3	13	
Sani B	1	60 °C	2	85 °C	1:00 ⁵⁾	1,9	0:45 ⁵⁾	1,3	12	

1) I consumi variano a seconda della temperatura dell'acqua in ingresso, della temperatura ambientale, dal carico, dalle funzioni aggiuntive selezionate e altro.

2) Collegamento alla presa d'acqua fredda, circa 15 °C.

3) Collegamento alla presa d'acqua calda, circa 60 °C.



4) Questo è il programma di lavaggio standard utilizzato per redigere le informazioni relative all'etichettatura energetica. È studiato per il lavaggio di stoviglie normalmente sporche ed è il programma che garantisce la maggiore efficienza in termini di consumo idrico ed energetico.

5) Tempo di lavaggio massimo per lavaggi ripetuti.

Impostazioni

Aprire Menu impostazioni della lavastoviglie

Aprire lo sportello e premere l'interruttore principale di alimentazione fino a quando il display non si illumina.

Per aprire il Menu impostazioni della lavastoviglie, premere i pulsanti di navigazione:  x 3,  x 3

Per uscire da Menu impostazioni della lavastoviglie, selezionare Esci e confermare la selezione con Start/Stop.

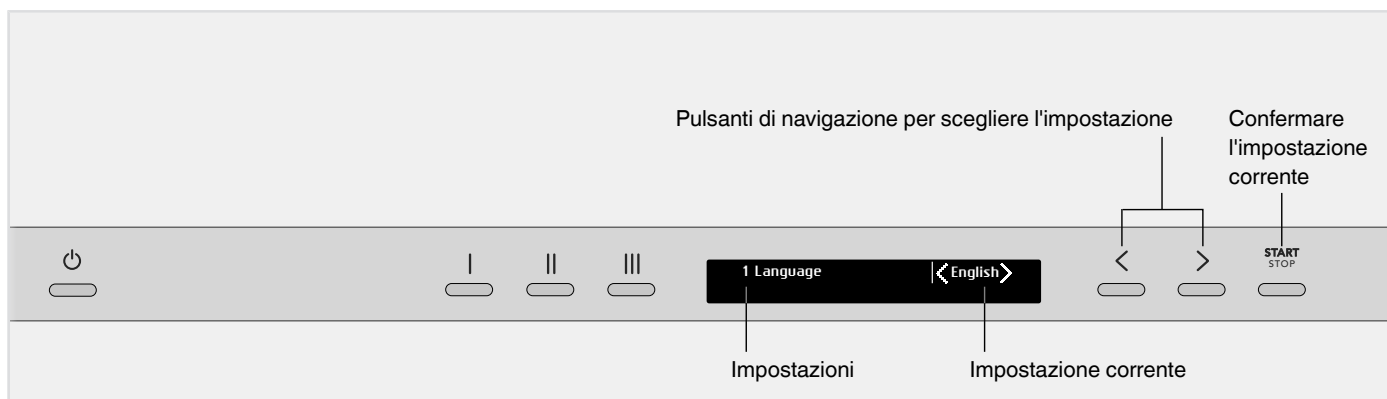

Impostazioni	Opzioni	
1. Lingua	English/Svenska/Dansk/Norsk/Suomi/ Nederlands/Français/Deutsch/Italiano/ Русский/Español/Português/Sloven./ Eesti/Latviešu/Lietuvių/Hrvatski/Polish/ 简体中文 / 繁體中文 / 日本語	È possibile scegliere la lingua del display.
2. Scelta programmi	ECO On/Off / I / II / III Quotidiano On/Off / I / II / III Cristalli On/Off / I / II / III Intensivo On/Off / I / II / III Lavaggio rapido On/Off / I / II / III Risciacquo On/Off / I / II / III Normale On/Off / I / II / III Sani A On/Off / I / II / III Sani B On/Off / I / II / III Auto-pulizia On/Off / I / II / III	I programmi nella lista possono essere resi visibili o nascosti. Scegliere tra On e Off. (ECO non può essere nascosto nel menu.) I programmi sono pre-assegnati ai tasti programma; I Normale II Sani A III Sani B Per cambiare i programmi assegnati ai tasti, selezionare il programma desiderato dal menu e poi selezionare I, II o III.
3. Blocco sicurezza	On/Off	È possibile attivare il blocco di sicurezza (blocco dei tasti) per impedire ai bambini di avviare la lavastoviglie. I > Per attivare o disattivare temporaneamente il blocco di sicurezza, premere e tenere premuto il selettore di programma 1 e il pulsante di navigazione destro per tre secondi.
4. Impost display	Contrasto disp sup 1/2/3/4 Logo display sup On/Off Info display front 1/2	Per regolare il contrasto del display superiore. Impostazione per nascondere il logo visualizzato sul display. È possibile scegliere le informazioni che sono visualizzate sul display frontale. 1 Indicatore di stato Off Tempo rimasto ³⁾ 2 Indicatore di stato On Tempo rimasto + Stato ⁴⁾
5. Suono conferma	0/1/2/3	Questo suono viene utilizzato per confermare la pressione di ogni tasto.
6. Volume allarme	0/1/2/3	Il segnale acustico indica il termine del programma di lavaggio. I messaggi di errore sono sempre accompagnati da un segnale acustico.

³⁾ Sani A, Sani B: Tempo rimasto + Stato

⁴⁾ Sani A, Sani B: Tempo rimasto + Stato + Temperatura

Impostazioni	Opzioni																																		
7. Brillantante 	0/1/2/3/4/5/TAB	Impostazione del dosaggio di brillantante. L'erogatore di brillantante può essere regolato tra 0 (Off) e 5 (Dosaggio elevato). Aumentare la dose di brillantante: <ul style="list-style-type: none"> • Se sulle stoviglie sono presenti tracce di calcare. Ridurre la dose di brillantante: <ul style="list-style-type: none"> • Se sulle stoviglie è presente una patina bluastra appiccicosa. • Se sulle stoviglie sono presenti striature. • Se si forma schiuma. Se la vostra acqua è molto dolce, il brillantante può essere diluito con acqua al 50%. Quando si utilizza un detersivo multifunzione che contiene brillantante, è possibile attivare l'impostazione TAB.																																	
8. Unità temp	°C/°F	Le temperature possono essere mostrate in °C (Celsius) o °F (Fahrenheit).																																	
9. Durezza acqua	0/1/2/3/4/5/6/7/8/9	Regolare l'addolcitore d'acqua. Selezionare l'impostazione in base alla durezza dell'acqua. L'impostazione deve essere corretta! <table border="1" data-bbox="880 797 1473 1339"> <thead> <tr> <th>Scala tedesca di durezza dell'acqua</th> <th>Scala francese di durezza dell'acqua</th> <th>Impostazione consigliata</th> </tr> </thead> <tbody> <tr><td>0-3°dH</td><td>0-5°fH</td><td>0</td></tr> <tr><td>4-5°dH</td><td>6-9°fH</td><td>1</td></tr> <tr><td>6-8°dH</td><td>10-14°fH</td><td>2</td></tr> <tr><td>9-11°dH</td><td>15-20°fH</td><td>3</td></tr> <tr><td>12-14°dH</td><td>21-25°fH</td><td>4</td></tr> <tr><td>15-19°dH</td><td>26-34°fH</td><td>5</td></tr> <tr><td>20-24°dH</td><td>35-43°fH</td><td>6</td></tr> <tr><td>25-29°dH</td><td>44-52°fH</td><td>7</td></tr> <tr><td>30-39°dH</td><td>53-70°fH</td><td>8</td></tr> <tr><td>40°dH</td><td>71°fH</td><td>9</td></tr> </tbody> </table> Non dimenticare di mettere il sale nel vano del sale dopo aver impostato l'addolcitore d'acqua su 1 - 9. <i>Se l'acqua ha una durezza inferiore a 4° dH (6° fH), selezionare 0. L'addolcitore d'acqua viene disattivato e non è necessario il sale.</i>	Scala tedesca di durezza dell'acqua	Scala francese di durezza dell'acqua	Impostazione consigliata	0-3°dH	0-5°fH	0	4-5°dH	6-9°fH	1	6-8°dH	10-14°fH	2	9-11°dH	15-20°fH	3	12-14°dH	21-25°fH	4	15-19°dH	26-34°fH	5	20-24°dH	35-43°fH	6	25-29°dH	44-52°fH	7	30-39°dH	53-70°fH	8	40°dH	71°fH	9
Scala tedesca di durezza dell'acqua	Scala francese di durezza dell'acqua	Impostazione consigliata																																	
0-3°dH	0-5°fH	0																																	
4-5°dH	6-9°fH	1																																	
6-8°dH	10-14°fH	2																																	
9-11°dH	15-20°fH	3																																	
12-14°dH	21-25°fH	4																																	
15-19°dH	26-34°fH	5																																	
20-24°dH	35-43°fH	6																																	
25-29°dH	44-52°fH	7																																	
30-39°dH	53-70°fH	8																																	
40°dH	71°fH	9																																	
Esci		Per uscire da Menu impostazioni della lavastoviglie, selezionare Esci e confermare la selezione con Start/Stop.																																	

Cura e pulizia

Aggiungere brillantante

Quando è necessario rifornire il contenitore del brillantante, sul display apparirà il simbolo sopra indicato.

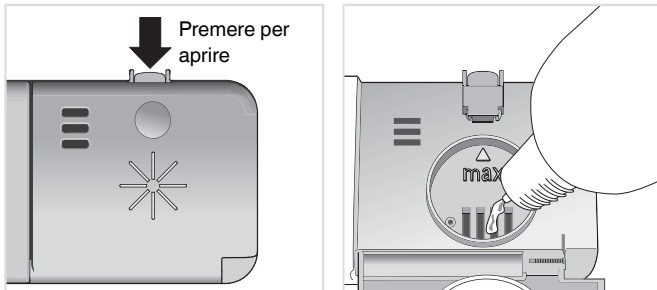

1. Aprire il coperchio del contenitore del brillantante.
2. Rabboccare con attenzione il brillantante solo fino al livello contrassegnato **max**.
3. Pulire ogni eventuale schizzo di prodotto attorno al contenitore.
4. Chiudere saldamente il coperchio.

Dopo aver rifornito la vaschetta, potrebbe trascorrere qualche minuto prima dello spegnimento della spia.

Aggiungere sale

Quando è necessario rifornire la vaschetta del sale, sul display apparirà il simbolo sopra indicato.

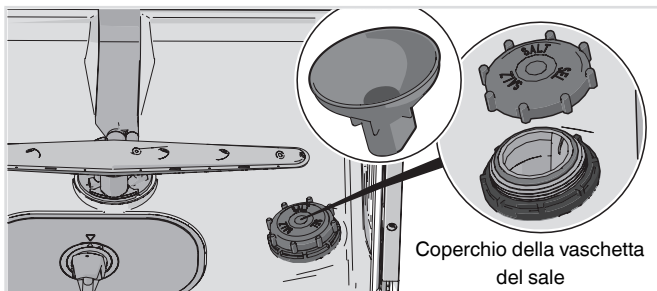

Quando il sale è terminato, svitare il coperchio e riempire nuovamente la vaschetta. L'acqua è necessaria soltanto al primo riempimento! Pulire e chiudere. Avviare un programma in modo che ogni residuo di sale all'interno della lavastoviglie venga ben risciacquato.

Dopo aver rifornito la vaschetta, potrebbe trascorrere qualche minuto prima dello spegnimento della spia.

AVVISO!

Per evitare macchie di ruggine è necessario avviare un programma di lavaggio immediatamente dopo l'aggiunta di sale.

Mai versare detersivo per lavastoviglie nella vaschetta del sale. In questo modo l'addolcitore d'acqua viene danneggiato.

Filtro a maglia larga

Il filtro a maglia larga trattiene i frammenti di cibo che non possono passare attraverso il tubo di scarico. Svuotare il filtro a maglia larga quando necessario.

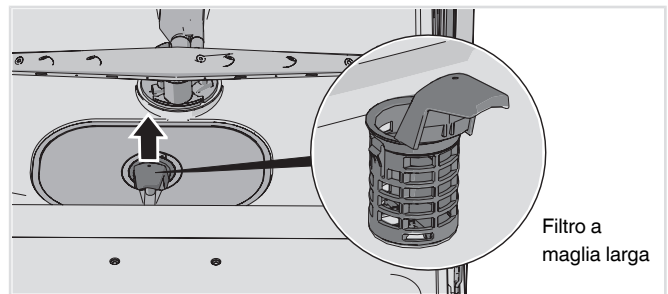

1. Sollevare il filtro a maglia larga dalla maniglia.
2. Pulire il filtro a maglia larga. Ricordarsi di riposizionarlo!

Filtro a maglia fine

I detriti che si accumulano sul filtro a maglia fine vengono automaticamente risciacquati durante ogni lavaggio. Pulire il filtro a maglia fine quando necessario.

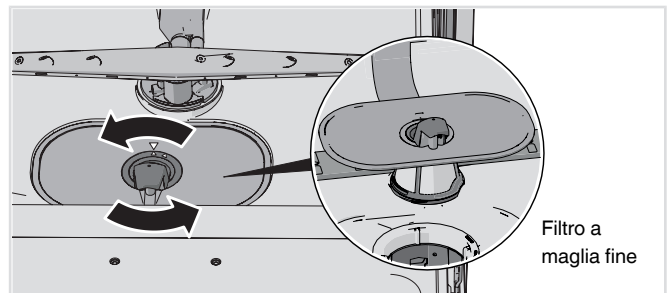

1. Ruotare la maniglia in senso antiorario.
2. Sollevare il filtro utilizzando la maniglia. Staccare il filtro a maglia larga per pulire il filtro a maglia fine.
3. Rimontare partendo dall'ultimo elemento smontato. Durante il posizionamento del filtro a maglia fine, verificare che i bordi siano serrati in modo adeguato.
4. Bloccare il filtro in posizione ruotando la maniglia in senso orario fino alla posizione di blocco. La maniglia dovrebbe essere rivolta verso l'esterno della lavastoviglie.

NOTA!

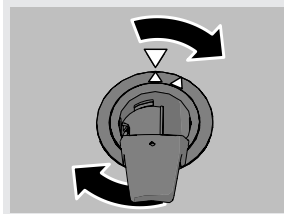

I risultati del lavaggio potrebbero essere scarsi a causa dei filtri non montati correttamente. Notare che la lavastoviglie non deve essere utilizzata senza filtri!

NOTA!

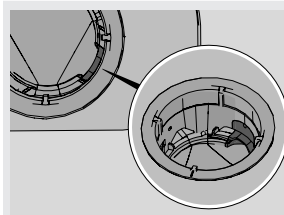

Verificare che il fermo colorato situato a destra del drenaggio inferiore sia al suo posto.

Bracci irroratori

Talvolta i fori e i supporti possono bloccarsi. Rimuovere mediante un ago o un oggetto simile qualsiasi frammento accumulato. I bracci irroratori sono dotati di fori anche nella parte inferiore.

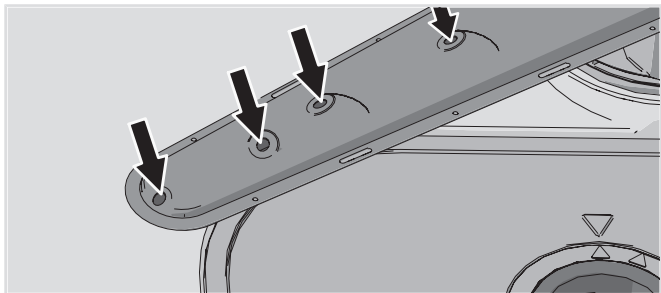

Per facilitare la pulizia è possibile rimuovere i bracci irroratori. Ricordarsi di rimontarli saldamente al loro posto.

Braccio irroratore superiore

1. Estrarre il cesto superiore.
2. Per rimuovere il braccio irroratore dal cesto superiore, svitare in senso antiorario i supporti del braccio.

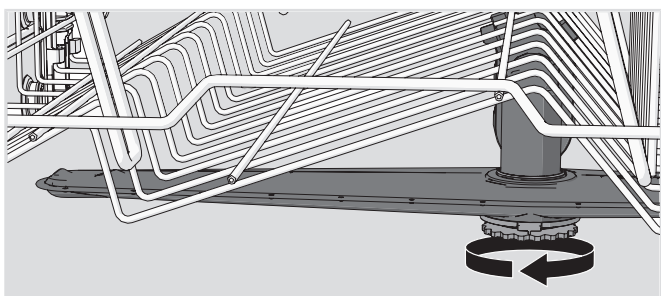

Braccio irroratore inferiore

- Tirare il braccio irroratore inferiore in senso verticale per sganciarlo.

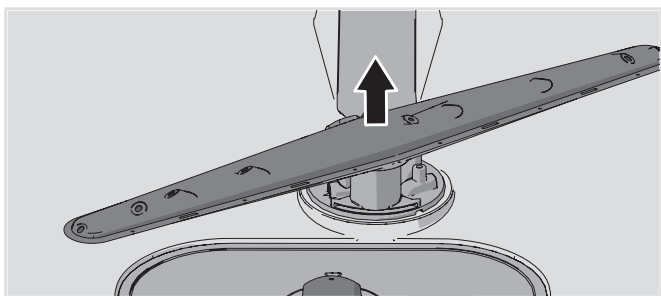

La porta e la guarnizione

Pulire regolarmente i lati della porta e la guarnizione. Utilizzare un panno umido (con un po' di detergente, se necessario).

Pannello anteriore

Tenere i pulsanti puliti e privi di grasso. Pulirli con un panno asciutto o leggermente umido. Non utilizzare detergenti - potrebbero graffiare la superficie. Spegnerla lavastoviglie con l'interruttore principale prima di pulire i pulsanti per evitare di azionarli accidentalmente.

La vasca lavastoviglie

La vasca lavastoviglie è in acciaio inox e si mantiene pulita con il normale utilizzo.

Depositi di calcare

Se l'acqua della zona è dura, nella lavastoviglie si possono accumulare depositi di calcare. Se ciò dovesse accadere, eseguire il programma Auto-pulizia con due cucchiaini di acido citrico nel contenitore detersivo (senza stoviglie in macchina). Sul mercato esistono anche detergenti speciali per lavastoviglie.

Sbloccare la pompa di scarico

Se la lavastoviglie contiene ancora acqua dopo che il programma è finito, qualcosa potrebbe bloccare la pompa di scarico. È facile rimuovere queste ostruzioni.

1. Spegnerla macchina con l'interruttore principale e scollegarla dalla presa a muro.
2. Rimuovere il filtro a maglia larga e il filtro a maglia fine.
3. Togliere l'acqua dalla vasca lavastoviglie.
4. Per controllare la pompa di scarico, rimuovere il fermo colorato sulla destra nello scarico inferiore.
5. Girare a mano la pala della pompa che si trova dietro al fermo della pompa di scarico. Rimuovere le ostruzioni.
6. Riposizionare il fermo della pompa di scarico assieme ai filtri a maglia larga e a maglie sottili.
7. Inserire nuovamente la spina nella presa di corrente.

Se la lavastoviglie continua a non partire e si avverte un ronzio, significa che è stata attivata la protezione antiriboccamento.

- Chiudere il rubinetto di alimentazione.
- Rimuovere la spina dalla presa a parete.
- Contattare l'assistenza.

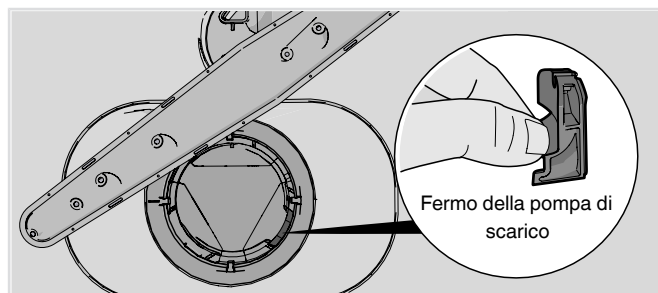

NOTA!

Non dimenticare di riposizionare il fermo della pompa di scarico.

Sbloccare il filtro del tubo di ingresso dell'acqua

Se l'alimentazione d'acqua contiene piccole particelle, il filtro esterno sul tubo di ingresso dell'acqua può bloccarsi, provocando Err ingresso acqua.

1. Spegnerla macchina con l'interruttore principale e scollegarla dalla presa a muro.
2. Chiudere il rubinetto dell'acqua.
3. Svitare il tubo di ingresso dell'acqua
4. Rimuovere con cautela il filtro esterno dal tubo di ingresso dell'acqua e pulirlo.
5. Riposizionare il filtro e controllare che la guarnizione sia posizionata correttamente.
6. Avvitare il tubo di ingresso dell'acqua saldamente in posizione.
7. Collegare la macchina alla presa a parete e aprire il rubinetto dell'acqua. Lasciare che la pressione si stabilizzi e controllare che la connessione sia a tenuta stagna.

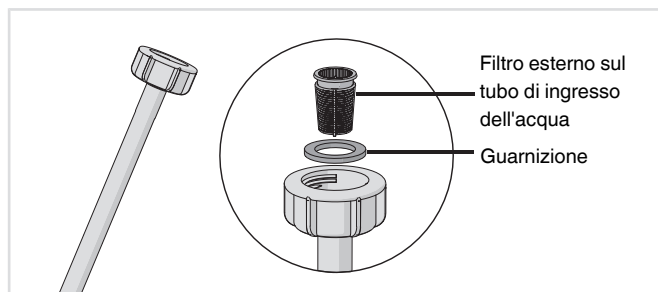

Ricerca dei guasti

Tipo di guasto sul display		Azione
F10	Traboccamento 1	Pulire la pompa di scarico. Vedere il capitolo Cura e pulizia. Se il problema persiste, contattare l'assistenza.
F11	Err uscita acqua	Vedere "L'acqua rimane all'interno della lavastoviglie" nella tabella "Problema" seguente. Se il problema persiste, contattare l'assistenza.
F12	Err ingresso acqua	Verificare che il rubinetto dell'acqua sia aperto. Controllare che il filtro esterno sul tubo di ingresso dell'acqua non sia ostruito. Vedere Sbloccare il filtro del tubo di ingresso dell'acqua nel capitolo Cura e pulizia. Se il problema persiste, contattare l'assistenza.
F40	Perdita valv ingr	Chiudere il rubinetto dell'acqua e contattare l'assistenza.
F41	Err riscaldatore	Rimuovere la spina dalla presa a parete e contattare l'assistenza.
F52	Err livello acqua	Pulire il filtro a maglia larga e il filtro a maglia fine. Controllare che il filtro esterno sul tubo ingresso acqua non sia ostruito. Se il problema persiste, chiamare l'assistenza.
F54	Traboccamento 2	Chiudere il rubinetto dell'acqua e contattare l'assistenza.
F56	Err pompa circ	Contattare l'assistenza.

Premere qualsiasi pulsante per cancellare il messaggio di errore.

Problema	Possibili cause	Azione
Quando vengono premuti, i pulsanti non reagiscono.	I pulsanti sono stati premuti troppo presto dall'apertura della porta.	Attendere qualche istante e quindi riprovare.
	Blocco di sicurezza (blocco dei tasti) attivato.	Vedere il capitolo Impostazioni.
	La porta è chiusa.	Aprire la porta. I pulsanti reagiscono solo quando la porta è aperta.
	I pulsanti sono sporchi.	Pulire con un panno asciutto o lievemente umido.
Impossibile chiudere la porta.	I cesti non sono collocati in modo corretto.	Verificare che i cesti siano posizionati orizzontalmente in modo corretto.
		Verificare che i piatti non impediscano ai cesti di scorrere in modo corretto.
La lavastoviglie non si avvia.	Il tasto di avvio Start/Stop è stato premuto troppo brevemente.	Tenere premuto il tasto Start/Stop fino a che sul display non compare il simbolo "Prog Avviato chiud porta".
	La porta non è chiusa correttamente.	Controllare.
	La lavastoviglie è stata aperta per aggiungere più piatti mentre un programma è in corso.	Chiudere la porta e aspettare. Dopo un po', la lavastoviglie continua il programma.
	È scattato un fusibile/interruttore di corrente.	Controllare.
	La spina non è inserita nella presa a parete.	Controllare.
	Il rubinetto dell'acqua è chiuso.	Controllare.
	Traboccamento/perdita.	Controllare.
	Si avverte un ronzio (pompa di scarico) proveniente dalla lavastoviglie che non si arresta quando l'interruttore di alimentazione principale è spento.	Chiudere il rubinetto dell'acqua. Estrarre la spina e contattare l'assistenza.

Problema	Possibili cause	Azione
Le stoviglie non sono pulite.	I bracci irroratori non ruotano.	Verificare che le stoviglie non stiano bloccando i bracci irroratori.
	Fori del braccio irroratore o cuscinetti bloccati.	Pulire i bracci irroratori. Fare riferimento al capitolo Cura e pulizia.
	Programma di lavaggio non adatto.	Scegliere un programma più lungo.
	Dosaggio del detersivo errato.	Dosare il detersivo in base alla durezza dell'acqua. Quantità eccessive o scarse di detersivo comportano risultati di lavaggio non soddisfacenti.
	Il detersivo è vecchio. Il detersivo è un prodotto deperibile.	Evitare di acquistare confezioni eccessivamente grandi.
	Le stoviglie sono caricate in modo errato.	Non coprire i piatti con ciotole di grandi dimensioni o oggetti simili. Evitare di collocare bicchieri molto alti negli angoli dei cesti.
	I bicchieri e le tazze si sono rovesciati durante l'esecuzione del programma.	Collocare le stoviglie in modo stabile.
	I filtri non sono montati correttamente.	Controllare che la maniglia del filtro sia bloccata nella posizione di arresto. La maniglia deve essere rivolta verso l'esterno dalla lavastoviglie.
	Il fermo della pompa di scarico è assente.	Verificare che il fermo colorato situato a destra del drenaggio inferiore sia al suo posto. Consultare il capitolo Cura e pulizia.
Macchie sull'acciaio inossidabile o sull'argento.	Alcuni alimenti, come senape, maionese, limone, aceto, sale e salse, se a contatto prolungato nel tempo con stoviglie in acciaio inossidabile, possono provocare la formazione di macchie.	Se la lavastoviglie non viene attivata immediatamente, sciacquare le stoviglie con residui di questo tipo di alimenti. Utilizzare a questo scopo il programma Risciacquo.
	Tutti i tipi di acciaio inossidabile possono macchiare l'argento, se vi entrano in contatto durante il lavaggio. Anche l'alluminio può macchiare le stoviglie.	Per evitare segni e ossidazione, separare le stoviglie fatte in metalli diversi, come argento, acciaio inossidabile e alluminio.
Macchie o patine sulle stoviglie.	Impostazione del dosaggio del brillantante errata.	Vedere il capitolo Impostazioni.
	L'impostazione TAB è attivata e viene utilizzato un detersivo multifunzione con caratteristiche di asciugatura insufficienti.	Cambiare detersivo multifunzione o disattivare l'impostazione TAB e rabboccare il sale e il brillantante. Vedere Brillantante nel capitolo Impostazioni.
	La vaschetta del sale è vuota.	Rifornire il sale. Vedere il capitolo Cura e pulizia.
	Impostazioni dell'addolcitore d'acqua errate.	Vedere Durezza acqua nel capitolo Impostazioni.
	L'addolcitore d'acqua perde sale.	Verificare che il coperchio della vaschetta del sale sia serrato in modo adeguato. Altrimenti contattare l'assistenza.
	Temperature troppo elevate e/o quantità eccessive di detersivo possono causare danneggiamenti al cristallo. Purtroppo non è possibile porre rimedio a questo problema, ma solo prevenirlo.	Lavare i cristalli a basse temperature e con moderate quantità di detersivo. Contattare il produttore del detersivo.
Sulle stoviglie è presente una patina bluastra appiccicosa.	Il dosaggio del brillantante impostato è eccessivo.	Ridurre il dosaggio. Vedere il capitolo Impostazioni. Se l'acqua è molto dolce, si consiglia di diluire il brillantante 50:50 con acqua.
Macchie dopo il lavaggio.	Le tracce di rossetto o di tè possono essere difficili da eliminare.	Utilizzare un detersivo con un agente sbiancante.
Residui di detersivo nel contenitore dopo il lavaggio.	Il contenitore del detersivo era umido quando è stato aggiunto detersivo.	Quando si aggiunge detersivo, il contenitore detersivo deve essere asciutto.
	Lo scomparto del detersivo è bloccato.	Verificare che le stoviglie non impediscano l'apertura dello scomparto del detersivo.

Problema	Possibili cause	Azione
Si avverte un tintinnio durante il lavaggio.	I piatti non sono posizionati in modo corretto o i bracci irroratori non stanno ruotando.	Verificare che le stoviglie siano collocate in modo ben saldo. Far girare i bracci irroratori per accertarsi che possano ruotare liberamente.
Sul display appare la dicitura "1 minuto".	Il programma sta impiegando più tempo del previsto.	Nessuna azione. La durata del programma viene memorizzata e la prossima volta che il programma sarà eseguito, verrà visualizzata la durata corretta.
L'acqua rimane all'interno della lavastoviglie.	I filtri sono otturati.	Pulire il filtro a maglia larga e il filtro a maglia fine.
	I filtri non sono montati correttamente.	Controllare che la maniglia del filtro sia bloccata nella posizione di arresto. La maniglia deve essere rivolta verso l'esterno dalla lavastoviglie.
	Residui nella pompa di scarico.	Pulire la pompa di scarico. Vedere il capitolo Cura e pulizia.
	Il fermo della pompa di scarico è assente.	Verificare che il fermo colorato situato a destra del drenaggio inferiore sia al suo posto. Consultare il capitolo Cura e pulizia.
	Tubo di scarico piegato.	Verificare che il tubo sia privo di pieghe e curve strette.
	Tubo di scarico bloccato.	Scollegare il tubo di scarico dove si collega al sifone del lavello. Controllare che non ci siano detriti ad ostruire e che l'allacciamento abbia un diametro interno di almeno 14 mm.
Cattivo odore all'interno della lavastoviglie.	Sporcizia attorno alle guarnizioni e agli angoli.	Pulire con una spazzola per stoviglie e un detersivo poco schiumoso.
	Sono stati selezionati programmi a bassa temperatura per un periodo di tempo prolungato.	Eseguire un programma a temperatura elevata una o due volte al mese. Oppure eseguire il programma di auto-pulizia. Fare riferimento alla sezione Auto-pulizia nel capitolo Utilizzo della lavastoviglie.
Le stoviglie non sono abbastanza asciutte.	La lavastoviglie non è completamente carica.	Caricare completamente la lavastoviglie.
	Il brillantante deve essere rabboccato o il dosaggio impostato è insufficiente.	Rabboccare il brillantante o aumentare la dose di brillantante. Vedere il capitolo Impostazioni.
	L'impostazione TAB è attivata e viene utilizzato un detersivo multifunzione con caratteristiche di asciugatura insufficienti.	Cambiare detersivo multifunzione o disattivare l'impostazione TAB e rabboccare il sale e il brillantante. Vedere Brillantante nel capitolo Impostazioni.
		Al termine del programma, aprire leggermente la porta.

Informazioni tecniche

Informazioni sull'etichettatura energetica

Foglio informativo, in conformità al Regolamento delegato della commissione (UE) N. 1059/2010

ASKO

Nome del modello:	DWCBI231
Numero di coperti standard:	13 ¹⁾
Classe di efficienza energetica:	A++
Consumo energetico annuale(AE _C):	262 kWh l'anno ²⁾
Consumo energetico del ciclo di lavaggio standard(E _t):	0,92 kWh
Consumo energetico	
Modalità Off (P _o):	0,49 W
Modalità Left-on (P _l):	0,49 W
Consumo idrico annuale (AW _C):	3724 litri l'anno ³⁾
Classe di efficienza di asciugatura:	A ⁴⁾
Programma standard:	ECO
Durata del programma per il ciclo di pulizia standard:	270 minuti
Durata della modalità Left-on (T _l):	Infinita
Emissioni di rumore:	46 dB(A) re 1 pW
Struttura:	Prodotto integrato

1) *Conforme allo standard EN 50242.*

2) *Basato su 280 cicli di lavaggio standard con allacciamento all'acqua fredda e consumo conforme alle modalità di risparmio energetico. Il consumo energetico effettivo dipende dalle modalità di utilizzo della lavastoviglie.*

3) *Basato su 280 cicli di lavaggio standard. Il consumo idrico effettivo dipende dalle modalità di utilizzo della lavastoviglie.*

4) *Su una scala da G (minima efficienza) ad A (massima efficienza).*

Dati tecnici

Altezza:	819-872 mm
Larghezza:	596 mm
Profondità:	559 mm
Peso:	50 kg ¹⁾
Pressione dell'acqua:	0,03–1,0 MPa
Collegamento elettrico:	Vedere la targhetta con l'indicazione del tipo.
Potenza nominale:	Vedere la targhetta con l'indicazione del tipo.

1) *Il peso può variare a seconda delle diverse specifiche.*

Installazione

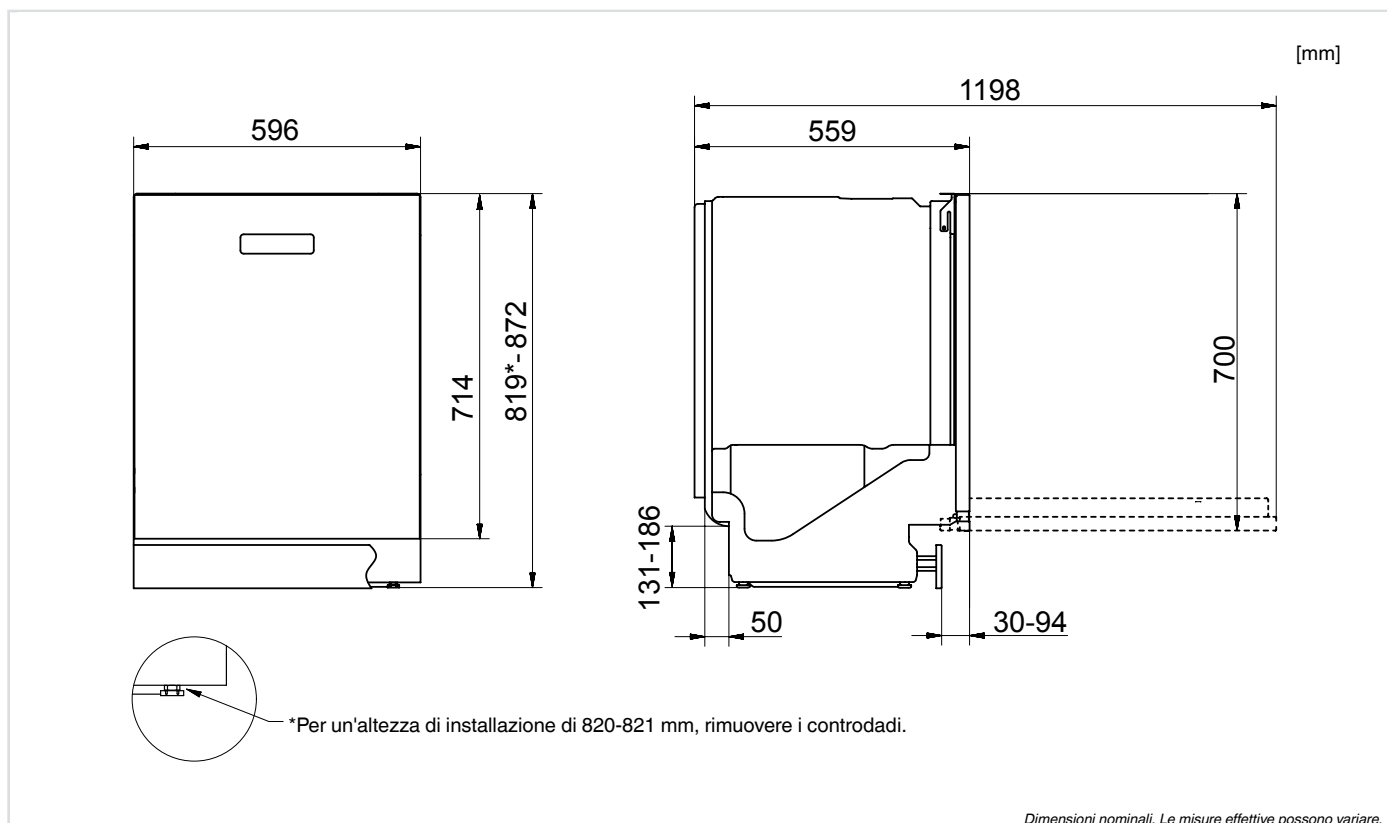

Istruzioni per la sicurezza

- I collegamenti all'impianto elettrico, idrico e allo scarico devono essere eseguiti da installatori qualificati.
- Relativamente all'impianto idrico, elettrico e allo scarico agire sempre nel rispetto delle norme applicabili.
- Attenzione durante l'installazione! Indossare guanti protettivi! Devono essere sempre presenti due persone!
- Per prevenire danneggiamenti derivanti da eventuali perdite d'acqua, collocare un vassoio protettivo sul pavimento sotto la lavastoviglie.
- Prima di avvitare la lavastoviglie in posizione, testarla eseguendo il programma Risciacquo. Verificare che la lavastoviglie si riempia d'acqua e si scarichi. Verificare inoltre che non siano presenti perdite da nessun collegamento.

⚠ AVVISO!

Durante l'installazione della lavastoviglie, interrompere l'erogazione dell'acqua.

Durante le attività di installazione, la spina deve rimanere scollegata oppure l'alimentazione della presa a parete staccata.

Protezione della porta durante il trasporto

Quando si disimballa la lavastoviglie, non dimenticare di rimuovere la protezione per il trasporto della porta.

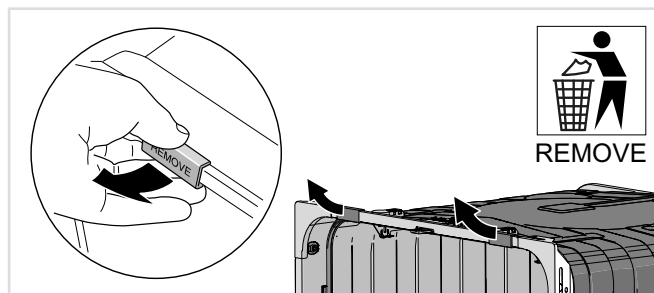

Posizionamento della lavastoviglie

La lavastoviglie può essere installata sottopiano, a posizionamento libero o a incasso parziale.

A. Incasso sotto piano

Si prevede l'installazione della lavastoviglie al di sotto di un piano di lavoro. Le dimensioni dell'incasso sono sotto illustrate. I fori per fili/cavi non necessitano di un diametro superiore ai 38 mm. Accertarsi che i profili dei fori siano regolari e lisci in modo da evitare eventuali danneggiamenti ai tubi di scarico e di entrata e al cavo di alimentazione elettrica.

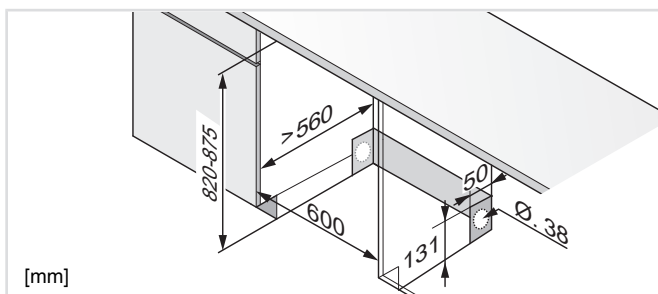

Se la lavastoviglie è ad incasso, gli arredi circostanti devono essere resistenti ad eventuale formazione di condensa.

B. Unità autonoma

Per una installazione libera la lavastoviglie deve essere dotata di staffe anti-ribaltamento. Le due staffe devono essere avvitate in posizione come da illustrazione.

La lavastoviglie viene poi spinta in modo che le staffe si aggancino ai piedini posteriori. Ora la lavastoviglie non si rovescerà se verrà applicata pressione sulla porta aperta. Se la lavastoviglie è a libera installazione devono essere aggiunti pannelli laterali e un piano di lavoro. Gli accessori possono essere acquistati dal rivenditore presso il quale è stata acquistata la lavastoviglie.

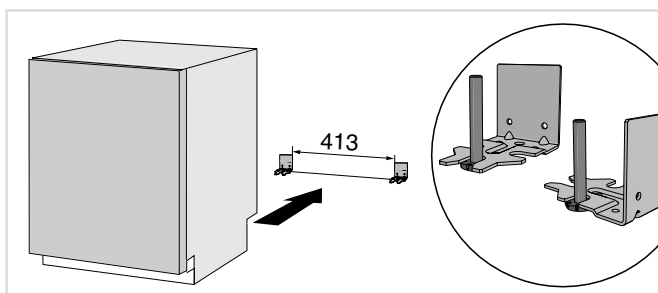

! AVVISO!

Le lavastoviglie a libera installazione devono essere dotate di staffe anti-ribaltamento.

C. Parzialmente incassata

Se la lavastoviglie è posizionata in modo che uno dei lati sia visibile, è necessario installare un pannello. Gli accessori possono essere acquistati dal rivenditore presso il quale è stata acquistata la lavastoviglie.

Fissare la pellicola protettiva

Fissare la pellicola protettiva (imballata nel sacchetto dei documenti) al lato inferiore del piano di lavoro. La pellicola protettiva serve a proteggere il piano di lavoro dall'umidità.

NOTA!

La superficie su cui è applicata la pellicola protettiva deve essere pulita ed asciutta.

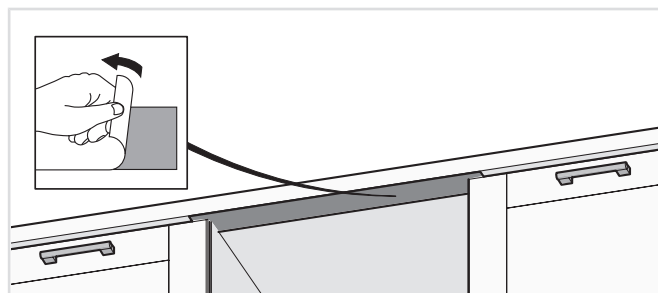

Regolare l'altezza e far scorrere la lavastoviglie in posizione

1. Misurare l'altezza dal pavimento al profilo superiore del piano lavoro.
2. Misurare l'altezza dal pavimento al profilo superiore della lavastoviglie.
3. Inclinare la lavastoviglie leggermente in avanti e regolare il piedino posteriore utilizzando l'apposita vite nella parte anteriore della lavastoviglie. Ruotare in senso orario per ridurre l'altezza e in senso antiorario per aumentarla.

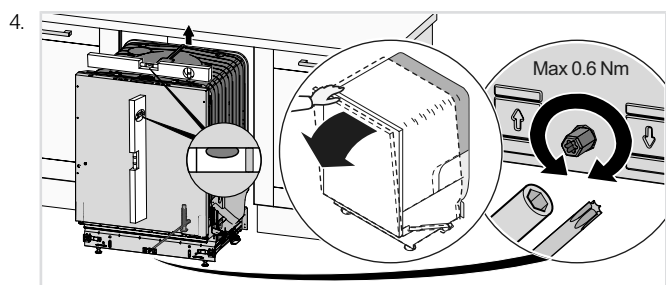

5. Regolare i piedini anteriori ruotandoli in senso orario per sollevare la lavastoviglie e antiorario per abbassarla.

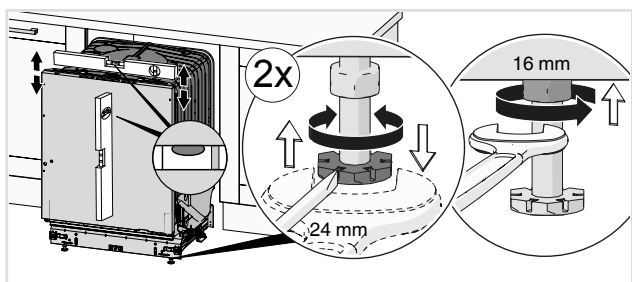

6. Verificare che sia presente un'intercapedine di almeno 3 mm tra il lato inferiore del piano di lavoro e il piano superiore della lavastoviglie.
7. Far scorrere la lavastoviglie in posizione.
 - Una volta fatta scorrere in posizione la lavastoviglie, inserire i tubi flessibili di scarico e di alimentazione.
 - Verificare che sui tubi non siano presenti nodi o pieghe a gomito e che non vi sia nulla in grado di danneggiare i tubi.

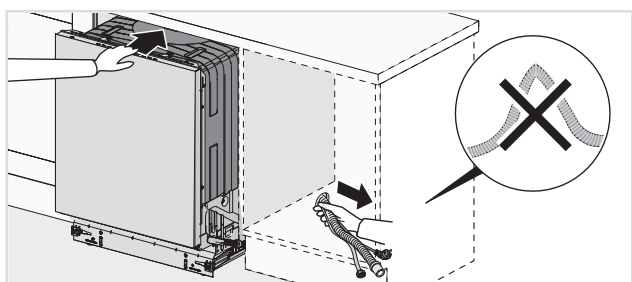

8. Eseguire qualsiasi regolazione finale sui piedini (la lavastoviglie non può essere inclinata di più di 5 mm) e serrare i controdadi sui piedini anteriori.

Allacciamento dello scarico

Questo modello di lavastoviglie è adatto per un'installazione a incasso rialzato (per il raggiungimento di un'altezza di lavoro ergonomica). Ciò significa che la lavastoviglie può essere collocata con il tubo di scarico ad un livello più basso rispetto alla parte inferiore della lavastoviglie, anche direttamente verso uno scarico a pavimento. La lavastoviglie è dotata di un dispositivo antisifone integrato per impedire alla macchina di svuotarsi durante il ciclo di lavaggio.

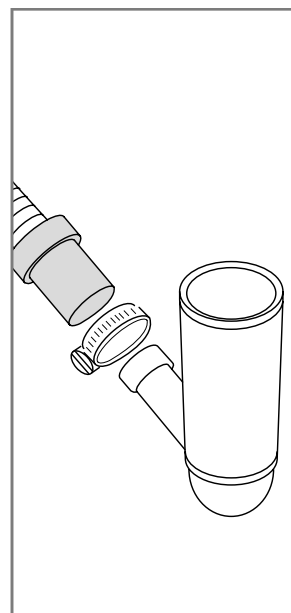
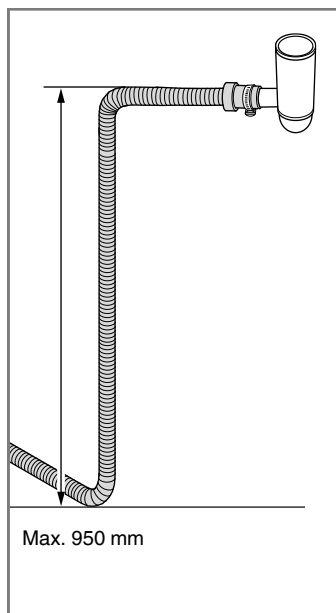
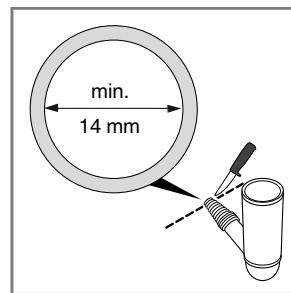
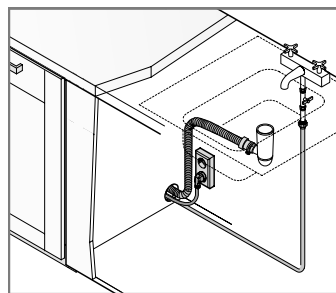

È anche possibile collegare il tubo di scarico a un raccordo sul sifone del lavello. Il raccordo deve avere un diametro interno di almeno 14 mm.

Il tubo di scarico può essere allungato fino a un massimo di 2,5 m (la lunghezza totale del tubo di scarico non deve superare i 4,5 m). Tutti i giunti e le tubazioni di collegamento devono avere un diametro interno di almeno 14 mm. Tuttavia, il tubo di scarico potrebbe essere sostituito con un nuovo tubo privo di giunti.

Nessun componente del tubo di scarico deve essere collocato al di sopra di 950 mm dalla parte inferiore della lavastoviglie.

Collegare il tubo di scarico con una fascetta stringitubo. Accertarsi che il tubo di scarico non presenti schiacciamenti.

Allacciamento all'alimentazione dell'acqua

Utilizzare solamente il tubo di ingresso dell'acqua fornito con la lavastoviglie. Non riusare tubi vecchi o diversi.

Il tubo di alimentazione deve essere dotato di un rubinetto dell'acqua. Il rubinetto dell'acqua deve essere facilmente accessibile, in modo da poter chiudere l'acqua se è necessario spostare la lavastoviglie.

Una volta completata l'installazione, aprire il rubinetto dell'acqua e aspettare che la pressione si stabilizzi. Controllare che tutti gli allacciamenti siano a tenuta stagna.

Allacciamento alla presa d'acqua fredda

Se l'edificio è riscaldato con gasolio, elettricità o gas, allacciare la lavastoviglie alla presa d'acqua fredda.

Allacciamento alla presa d'acqua calda

Se l'edificio è riscaldato utilizzando un metodo efficiente come teleriscaldamento, energia solare o geotermica, allacciare la lavastoviglie alla presa di acqua calda (max. 70 °C). L'allacciamento all'acqua calda riduce i tempi di lavaggio e il consumo di energia della lavastoviglie.

NOTA!

Non superare la temperatura consentita per l'acqua in ingresso. Alcuni materiali utilizzati in certi tipi di pentole non resistono a temperature elevate. Vedere Stoviglie delicate nel capitolo Caricamento della lavastoviglie.

Collegamento elettrico

Le informazioni relative al collegamento elettrico si trovano sulla targhetta del numero di serie: le specifiche qui espresse devono corrispondere all'alimentazione elettrica.

La lavastoviglie deve essere collegata ad una presa con messa a terra.

La presa elettrica a parete dovrà essere collocata all'esterno dell'area di installazione, in modo da risultare facilmente accessibile dopo l'installazione della lavastoviglie. Non utilizzare prolunghe!

La lavastoviglie deve essere collegata a un interruttore differenziale, secondo le vigenti norme di sicurezza.

NOTA!

Gli interventi di riparazione e manutenzione ai fini della sicurezza o per migliorare le prestazioni devono essere effettuati esclusivamente da professionisti qualificati.

Avvitare la lavastoviglie in posizione.

(Applicabile solo per le lavastoviglie a scomparsa)

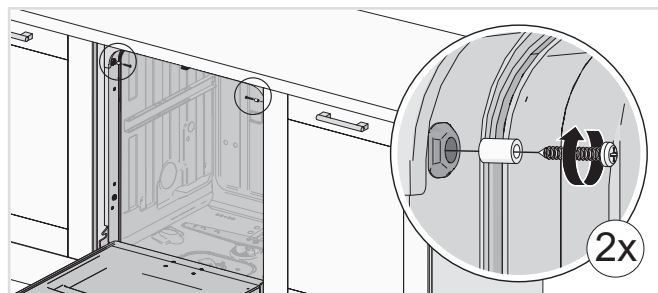

Dopo il fissaggio della macchina, verificare che i piedini anteriori siano ancora a contatto con il pavimento.

Avvitare la lavastoviglie in posizione con due viti supplementari

Se è presente un'intercapedine superiore a 3 mm tra il lato inferiore del piano di lavoro e il bordo superiore della lavastoviglie, la lavastoviglie deve essere avvitata con due viti supplementari.

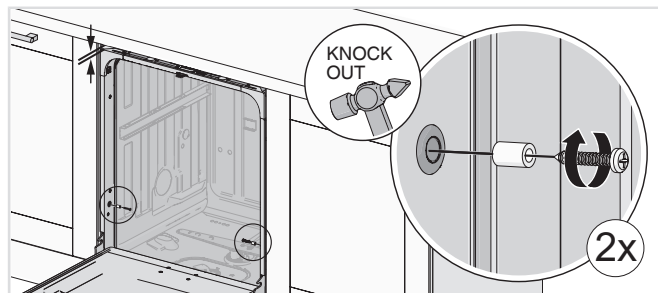

Zoccolo della lavastoviglie

La lavastoviglie è dotata di uno zoccolo.

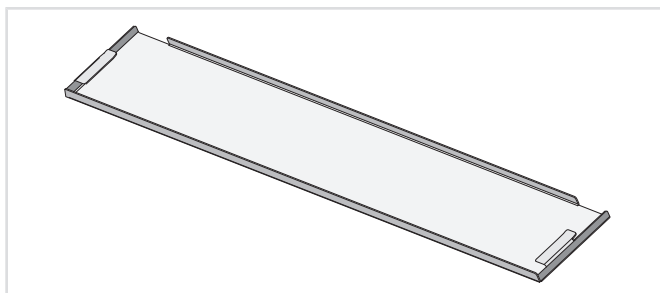

Montare l'isolamento acustico

(solo alcuni modelli)

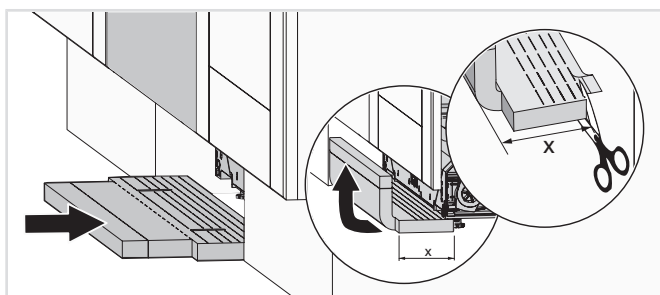

Montare lo zoccolo

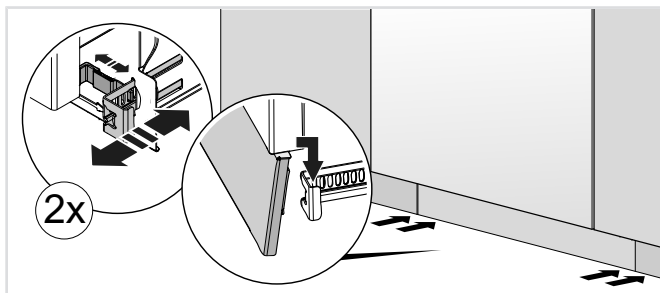

Leggere il capitolo Ricerca dei guasti prima di contattare il servizio di assistenza. Se si verifica un problema che non è possibile risolvere, contattare il centro assistenza più vicino, vedere www.asko.com.

Quando si contatta il centro assistenza, fornire i dettagli sulla targhetta di identificazione. Includere il numero di articolo (1) e il numero di serie (2).

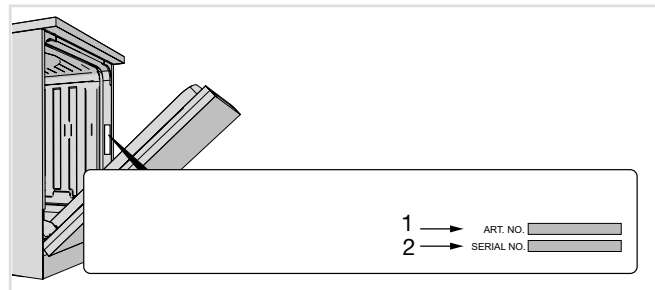

Informazioni per l'ente di collaudo

Richiedere informazioni dall'istituto di prova via e-mail dishwashers@appliance-development.com.

La richiesta dovrebbe includere i dati riportati sulla targhetta del numero di serie. Includere il numero di articolo (1) e il numero di serie (2).

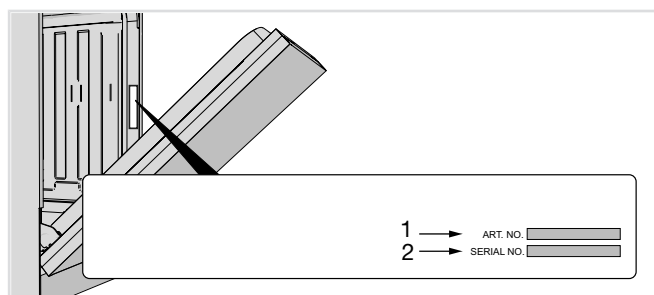

Guida rapida

1.

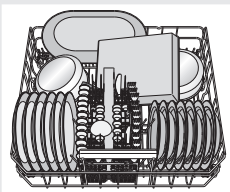

Caricare i cesti

(vedere pagina 5).

Non sciacquare i piatti sotto l'acqua corrente prima di caricarli nella lavastoviglie. Limitarsi ad asportare dalle stoviglie i residui di cibo più grandi prima di caricare la lavastoviglie.

2.

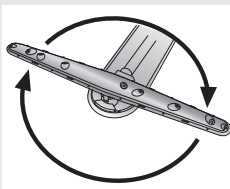

Verificare che i bracci irroratori possano ruotare senza ostacoli

Verificare inoltre che il rubinetto dell'acqua sia aperto.

Non dimenticare! Svuotare il filtro a maglia larga e pulire il filtro a maglia fine, se necessario. (Vedere pagina 14.)

3.

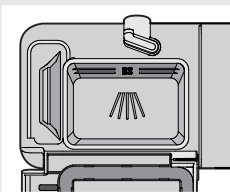

Aggiungere il detersivo

La vaschetta per i detersivi è provvista di due vaschette, una di dimensioni inferiori per il prelavaggio e l'altra per il lavaggio principale. (vedere pagina 8).

4.

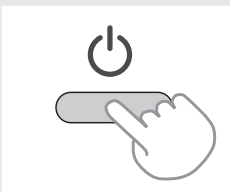

Aprire lo sportello e premere l'interruttore principale

5.



Controllare/aggiungere il brillantante e il sale

Per ottenere buoni risultati di lavaggio e asciugatura, riempire il contenitore del sale e la vaschetta del brillantante (vedere pagina 4).

🔹 Aggiungere brillantante

✳️ Aggiungere sale

6.

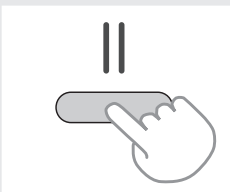

Selezionare un programma

(vedere pagina 9).

7.



Premere Start/Stop chiudere la porta

ASKO