

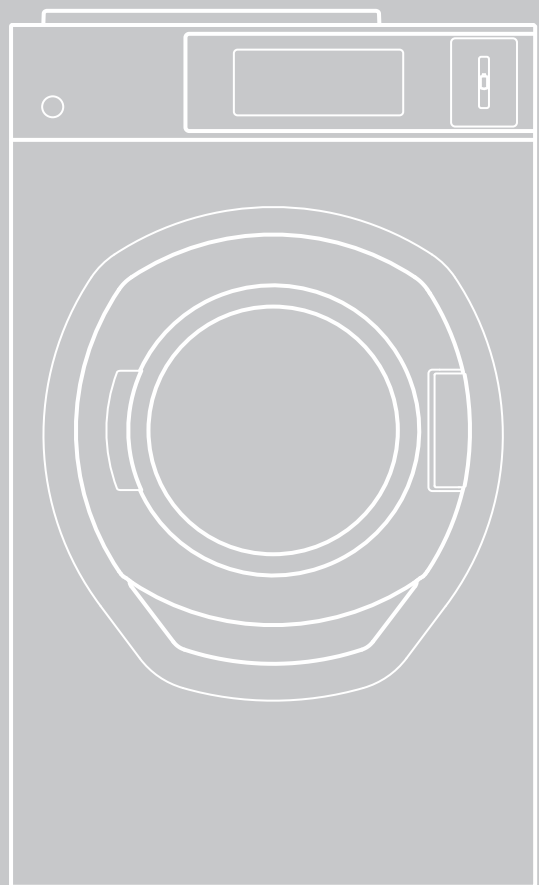

ATTENZIONE – Leggere le istruzioni  
prima di utilizzare l'apparecchio

Istruzioni per l'uso  
Lavatrice professionale

proLine  
W 65 | W 80 | W 100  
W 130 | W 160



## Simboli



Leggere le istruzioni prima di utilizzare l'apparecchio



Utilizzo di protezione per gli occhi



Le avvertenze sono contrassegnate da un triangolo di avvertimento. Indicano come evitare il pericolo imminente.

Le parole di segnalazione indicano la gravità del pericolo che può verificarsi se non viene evitato questo pericolo.



### **Avvertenza**

significa che possono verificarsi danni a persone e lesioni mortali.



### **Attenzione**

significa che possono verificarsi danni materiali.

# Indice

---

<b>Sicurezza e misure preventive</b> .....	4
<b>Riciclo</b> .....	6
<b>Consigli per il lavaggio</b> .....	7
Detersivo .....	7
Lavare ecologicamente .....	8
Consigli per il lavaggio .....	8
<b>Descrizione della macchina</b> .....	9
Pulsante di arresto di emergenza .....	9
Interruttore principale .....	9
Interfaccia .....	9
Pannello di comando e display .....	10
Allacciamenti per pompe dosatrici .....	10
Contenitore per detersivo .....	11
<b>Messa in funzione</b> .....	11
Primo ciclo di lavaggio .....	11
<b>Lavaggio</b> .....	12
Preparare l'apparecchio .....	12
Selezionare il programma .....	12
Avvio del programma .....	13
Aggiungere biancheria .....	13
Arrestare il programma .....	13
Interrompere il programma .....	13
Terminare il programma dopo l'arresto del risciacquo .....	14
Fine programma .....	14
Dopo il lavaggio .....	14
<b>Panoramica dei programmi</b> .....	15
Programmi menù principale .....	15
Programmi di disinfezione .....	16
Programmi WetClean .....	16
Gruppi di programmi ProfiClean .....	17
ProfiClean «Pulitore di edifici» .....	17
ProfiClean «Case di riposo» .....	18
ProfiClean «Esercizi commerciali» .....	18
ProfiClean «Gastronomia» .....	19
ProfiClean «Camping, lavanderia» .....	20
ProfiClean «Centri wellness» .....	20
ProfiClean «Ospedale» .....	21
ProfiClean «Vigili del fuoco» .....	22
Valori di consumo .....	22
Potenza allacciata ridotta .....	22
Raccordo per l'acqua calda .....	22
<b>Gruppi di programmi</b> .....	23
Favoriti .....	23
Disinfezione .....	23
WetClean .....	24
ProfiClean .....	24
<b>Opzioni di programma</b> .....	24
Express .....	24
Prelavaggio .....	24
Intensivo .....	24
Risciacquo+ .....	25
Acqua+ .....	25
Temperatura .....	25
Velocità .....	25
Arresto risciacquo .....	25
1/2 carico .....	25
Ammollo .....	25
Avvio ritardato .....	26
<b>Impostazioni</b> .....	27
Lingua (temporanea) .....	27
Menù Impostazioni .....	27
Altre impostazioni .....	28
<b>Prepaid Card</b> .....	31
Selezionare il programma .....	31
Avviare il programma .....	31
Credito della carta non sufficiente .....	31
Caricare la carta dell'utente .....	31
<b>Pulizia e manutenzione</b> .....	32
Pulire l'apparecchio .....	32
Controllo del flessibile dell'acqua .....	33
Precauzioni antigelo .....	33
Pulizia del contenitore per detersivo .....	34
Pulizia dei filtri nel flessibile d'alimentazione .....	34
<b>Piano di manutenzione</b> .....	35
<b>Anomalie</b> .....	36
<b>Dati tecnici</b> .....	42
<b>Servizio clienti</b> .....	43
Servizio clienti Schulthess .....	43
<b>Garanzia</b> .....	43



Le istruzioni allegate contengono importanti informazioni sull'installazione, l'uso e la sicurezza dell'asciugatrice. Conservarle con cura per gli altri utenti o per i proprietari futuri.

- ▶ Leggere attentamente le istruzioni prima di avviare l'apparecchio.
- ▶ Conservarle in prossimità dello stesso per poterle consultare in qualsiasi momento.
- ▶ Alle istruzioni relative all'installazione e all'utilizzo della macchina devono poter accedere tutte le persone addette al suo esercizio. È altresì necessario accertarsi che esse abbiano letto e compreso tali istruzioni.

Questo apparecchio soddisfa le norme di sicurezza relative agli apparecchi elettrici. Osservare rigorosamente le istruzioni prescritte riguardanti il funzionamento, la manutenzione e il mantenimento in efficienza.

### Uso a norma

La lavatrice deve essere impiegata esclusivamente per il lavaggio e la pulizia la depurazione per via umida, nonché per la centrifuga di tutti i tessuti provvisti dell'apposita etichetta per il relativo trattamento. Può essere utilizzata soltanto per panni che non contengano sostanze chimiche infiammabili o agenti a base di solvente.

In caso di utilizzo non conforme o errato, non ci è possibile assumerci alcuna responsabilità per eventuali danni.

L'apparecchio è destinato esclusivamente a un impiego industriale e indicato per l'uso negli spazi pubblici. L'apparecchio può essere utilizzato da bambini con almeno 8 anni di età e da adulti con ridotte capacità fisiche, sensoriali o mentali, ovvero con scarsa familiarità o conoscenza, soltanto se monitorati o istruiti all'uso sicuro dello stesso e se in grado di comprendere i rischi ivi correlati. I bambini non devono giocare con l'apparecchio. La pulizia e la manutenzione a cura dell'utente non devono essere eseguite da bambini senza supervisione.

### Sicurezza durante l'installazione

Se la lavatrice viene posizionata su una base, dovrà essere fissata conformemente alle descrizioni riportate nelle istruzioni d'installazione, altrimenti potrebbe ribaltarsi e cadere.

La lavatrice deve essere installata e messa in funzione solo dal nostro servizio assistenza o da personale specializzato autorizzato.

- ▶ Non avviare l'apparecchio se presenta danni evidenti.

Afferrando l'apparecchio dai suoi componenti (ad es. lo sportello di carico, copperchio) per sollevarlo, si rischia di danneggiare gli stessi e di ferirsi.

- ▶ Non sollevare l'apparecchio facendo presa sulle parti sporgenti!

### Sicurezza d'uso e funzionamento

- ▶ Accertare che siano state rimosse le sicurezze per il trasporto. Rimontarla provvisoriamente per il successivo trasporto.
- ▶ Utilizzare l'apparecchio soltanto se tutti i pezzi removibili del rivestimento esterno sono montati e quindi non è possibile avere accesso a parti della macchina sotto tensione o rotanti.
- ▶ Toccare l'interruttore principale (e anche altri interruttori e spine elettriche) soltanto con le mani asciutte.
- ▶ Tirare dalla spina, mai dal cavo per evitare di danneggiarlo.
- ▶ Non spruzzare mai acqua sull'apparecchio, né pulire con un dispositivo di pulizia a vapore.
- ▶ Controllare i tubi a intervalli regolari, al fine di poterli sostituire tempestivamente e di evitare danni da acqua.

Le riparazioni devono essere eseguite esclusivamente da personale tecnico qualificato, sostituire i componenti difettosi solo con ricambi originali del costruttore.

Riparazioni eseguite incorrettamente o l'uso di ricambi di terzi possono danneggiare seriamente l'apparecchio ed esporre l'utente a pericoli.

Modifiche all'apparecchio sono possibili solo previo consenso del produttore.

- ▶ Non rimuovere mai i dispositivi di sicurezza e non disattivarli mai tramite modifiche alla macchina.
- ▶ Nel caso in cui il cavo per l'allacciamento alla rete fosse danneggiato, questo deve essere sostituito da un professionista con un cavo di allacciamento adeguato (ottenibile presso il produttore o presso il servizio clienti).
- ▶ Prima di eseguire lavori di manutenzione, interrompere sempre l'alimentazione di corrente (spegnere l'interruttore principale).
- ▶ Se l'apparecchio non viene usato per lungo tempo, deve essere staccato dall'alimentazione di corrente.

Non salire sulla lavatrice, potrebbe ribaltarsi provocando il ferimento della persona.

- ▶ Non salire sulla macchina.
- ▶ Non sedersi, né sorreggersi, né appoggiarsi sul sportello.

Durante il funzionamento, la zona intorno allo sportello di riempimento si muove leggermente.

- ▶ Per evitare lesioni alle mani, si raccomanda di non entrare in contatto con lo sportello di riempimento e con la zona mobile intorno allo sportello nel momento in cui l'apparecchio è in funzione.

Per evitare lesioni alle mani, non inserirle nel tamburo mentre è in rotazione.

- ▶ Non introdurre mai le mani nel tamburo mentre è in rotazione.
- ▶ Attendere che si sia completamente arrestato.

Durante il lavaggio ad alte temperature, il contatto con la liscivia rovente potrebbe causare ustioni.

- ▶ Prima del lavaggio, controllare se il coperchio della pompa è inserito e avvitato saldamente.
- ▶ Non svitare mai il coperchio della pompa a programma di lavaggio in corso.

Durante i lavaggi ad alte temperature può uscire vapore molto caldo dal raccordo di sfiato dietro la macchina

- ▶ Non soffermarsi nella zona dell'apertura di ventilazione mentre la macchina è in funzione.

Dopo un programma di lavaggio interrotto, i panni possono essere ancora molto caldi.

- ▶ Prima di ritirarli, lasciar raffreddare i panni.

L'uso improprio dell'amido e il lavaggio di tessuti contenenti solventi possono dare origine alla formazione di sostanze esplosive.

- ▶ Prima del lavaggio, sciacquare bene i panni a mano in acqua pulita per rimuovere detergenti a base di solventi o sostanze chimiche infiammabili.
- ▶ Non utilizzare solventi previsti per la pulizia chimica. La lavatrice non è a prova di esplosione
- ▶ Aggiungere l'amido soltanto all'ultimo risciacquo (raffinamento), durante tutte le altre fasi di lavaggio sussiste pericolo di esplosione.
- ▶ Non immagazzinare o utilizzare nelle vicinanze della lavatrice benzina, petrolio o altre sostanze facilmente infiammabili.
- ▶ Addolcitori d'acqua, coloranti e decoloranti, così come altri additivi, devono essere espressamente approvati per l'utilizzo in lavastoviglie (vedere indicazioni del produttore nelle istruzioni per l'uso).

Se nei pressi dell'apparecchio si è formata una pozzanghera d'acqua per terra (per la rottura di un tubo, perdita o simili), pulire bene questa e ripararne la causa (vedere **Anomalie**).

Tessuti impermeabili (tende da doccia, ecc.), corpi cavi in tessuto (ad es. scarpe e stivali), come anche piumini, coperte e cuscini, rendono il carico molto sbilanciato durante la centrifuga. Questo può causare una riduzione o interruzione della centrifuga.

- ▶ Nel chiudere lo sportello di inserimento, fare attenzione a non chiudersi dentro le dita.
- ▶ Tenere gli animali domestici lontani dall'apparecchio.
- ▶ Fare attenzione a mantenere l'ambiente del luogo di lavoro pulito e ben controllabile.
- ▶ Non mettere oggetti sulla tavola di copertura della macchina. Durante la centrifuga, questi potrebbero scivolare via e cadere a terra.
- ▶ Riporre detersivi, prodotti ausiliari per il lavaggio e altri additivi in un luogo fresco e asciutto.

## Sicurezza per i bambini

Giocando con la lavatrice, i bambini possono venire esposti a situazioni pericolose per la vita o riportare lesioni.

- ▶ Tenere i bambini sotto i 3 anni lontano dalla lavatrice, salvo nei casi in cui siano costantemente vigilati.
- ▶ Non permettere ai bambini di giocare dentro, sopra o in prossimità della stessa.

I bambini possono restare bloccati dentro l'apparecchio, mettendo a rischio la propria vita. Rendere inutilizzabili gli apparecchi dismessi:

- ▶ Estrarre la spina.
- ▶ Recidere il cavo di alimentazione e al contempo rimuovere la spina.
- ▶ Distruggere la serratura dello sportello.

Giocando, i bambini possono restare avvolti negli imballaggi e nei rispettivi componenti, o in pellicole, ovvero metterseli in testa e restare soffocati.

- ▶ Tenere il materiale d'imballaggio fuori dalla portata dei bambini.

In caso di ingestione, i detersivi e gli altri prodotti di pulizia possono causare l'avvelenamento.

- ▶ Tenere i detersivi e gli additivi lontano dalla portata dei bambini.

## Comportamento in caso di emergenza

- ▶ In caso di emergenza premere immediatamente il pulsante rosso per l'arresto d'emergenza! (vedere **Descrizione della macchina / Tasto d'emergenza**).

## Riciclo

---

### Imballaggio dell'asciugatrice nuova

Tutti i materiali d'imballaggio utilizzati sono compatibili con l'ambiente e riciclabili. L'imballaggio può essere restituito al rivenditore o al fornitore. Attraverso il suo trattamento e recupero si risparmiano materie prime e si riduce il volume dei rifiuti.

- ▶ Smaltire il materiale d'imballaggio secondo le norme.

### Smaltimento del vecchio apparecchio



I vecchi dispositivi contengono materiali preziosi, che devono essere inviati ad un centro di recupero.

- ▶ Non conservare un vecchio apparecchio né gettarlo con i rifiuti normali. I componenti del vecchio apparecchio non possono più essere utilizzati.
- ▶ Assicurarsi che il proprio apparecchio in disuso venga smaltito in modo appropriato. Vi preghiamo di collaborare allo smaltimento o al riciclaggio ecologici dell'apparecchio.
- ▶ Per ulteriori informazioni sul riciclaggio di questo prodotto si rivolga al suo comune, all'azienda addetta alla raccolta dei rifiuti.

# Consigli per il lavaggio

---

## Detersivo

Si possono utilizzare tutti i detersivi comunemente in commercio adatti all'uso in lavatrice, come detersivi in polvere, detersivi compatti (concentrati), pastiglie (Tabs) oppure detersivi liquidi.

Utilizzare detersivi adeguati al tipo di fibra ed ai colori dei tessuti:

- ▶ Detersivo universale per capi bianchi
- ▶ Detersivo per capi colorati
- ▶ Detersivo delicato per capi sintetici, in viscosa e Microfibre
- ▶ Detersivo per lana per capi in lana, seta e abbigliamento pesante

## Dosaggio del detersivo

Osservare i consigli per il dosaggio riportati sulla confezione del detersivo. Badare a che le quantità di dosaggio indicate sulle confezioni siriferiscano normalmente al cestello a pieno carico.

In caso di quantità ridotta di bucato, ridurre il dosaggio (in caso di misurazione automatica del carico, secondo il consiglio visualizzato nel display).

Regola empirica: se si osserva uno strato di schiuma di circa 2 cm al di sopra del bagno di lavaggio, ossia della superficie del bucato, significa che la quantità dosata è corretta.

La corretta quantità di detersivo dipende:

- ▶ dalla durezza dell'acqua
- ▶ dalla quantità di biancheria
- ▶ dal grado di sporcizia della biancheria

## Durezza dell'acqua

La durezza dell'acqua ha un ruolo fondamentale nel lavaggio ed è suddivisa in tre aree:

Gradi	Dolce	Media	Dura
francesi (°fH)	0 – 15	15 – 25	> 25
tedeschi (°dH)	0 – 8	8 – 14	> 14

Se non lo conoscete, chiedere all'amministrazione del vostro comune.

## Quantità di biancheria

In caso di cestello a mezzo carico, ridurre la quantità di detersivo di un terzo.

## Grado di sporcizia

### leggermente sporca

Nessuna sporcizia o macchia riconoscibile, i capi hanno assorbito, ad esempio, soltanto l'odore del corpo.

- ▶ Ridurre la quantità di detersivo rispetto al dosaggio consigliato.
- ▶ Lavare questi tessuti con un programma Espresso (risparmiando così tempo ed energia e non rovinando il bucato).

### mediamente sporca

Sporco visibile e poche macchie leggere.

- ▶ Dosaggio normale, come da dosaggio consigliato.
- ▶ Lavare i tessuti con il programma normale.

### molto sporca

Sporco e macchie chiaramente riconoscibili.

- ▶ Dosaggio superiore a quello consigliato.
- ▶ Eventualmente pretrattare o lasciare in ammollo le macchie.
- ▶ Selezionare i opzioni **Intensivo**, **Prelavaggio** o **Ammollo**.

---

## Avviso

### Troppo poco detersivo

- ▶ si nota solo dopo svariati sottodosaggi
- ▶ la biancheria diventa grigia o non risulta pulita
- ▶ la biancheria diventa dura (rigida)
- ▶ si formano macchie puntiformi, di colore marrone grigiastro sulla biancheria
- ▶ le serpentine potrebbero calcificarsi

### Troppo detersivo

- ▶ risultati di lavaggio meno efficaci
- ▶ eccessiva schiuma nella lavatrice e guasti
- ▶ maggiore consumo e spese di acqua
- ▶ programma di lavaggio più lungo
- ▶ inutili danni ambientali

---

## Versione d'apparecchio con riscaldamento

### «Vapore diretto»

Negli apparecchi con riscaldamento a vapore la quantità di liscivia nel tino aumenta per via della condensazione del vapore.

- ▶ Aumentare di 1/4 la quantità di detersivo.
- ▶ Dosare anche una corrispondente quantità di disinfettante.



## Decalcificatori

Con acqua della durezza «media» e «dura» è possibile utilizzare specifici decalcificatori.

In questo caso dosare il detersivo secondo i dati relativi al grado di durezza «dolce» (rispettare le istruzioni riportate sulla confezione).

- ▶ Per sciogliere meglio i prodotti, introdurre nello stesso scomparto prima il detersivo, quindi il decalcificatore.

## Disinfettante

- ▶ Inserire prodotti disinfettanti soltanto nel scomparto **Prelavaggio**  o **Lavaggio principale** .
- ▶ Usate i prodotti disinfettanti elencati per i programmi di disinfezione.

## Lavare ecologicamente

Il sistema lavaggio più economico e meno nocivo per l'ambiente è quello di caricare la quantità massima di biancheria consentita. I carichi inferiori sono antieconomici e portano al logorio dei panni e della macchina.

### Quantità max. di carico (Biancheria asciutta)

	W65	W80	W100	W130	W160
Capi resistenti e capi colorati	7,0 kg	9,0 kg	11,0 kg	14,0 kg	18,0 kg
Capi sintetici	3,5 kg	4,5 kg	5,5 kg	7,0 kg	9,0 kg
Capi delicati	2,8 kg	3,6 kg	4,4 kg	5,6 kg	7,2 kg
Lana	2,3 kg	3,0 kg	3,6 kg	4,6 kg	5,9 kg

Riempendo eccessivamente la macchina è possibile pregiudicare il risultato del lavaggio e danneggiare i panni.

- ▶ Non superare le quantità massime di carico!

Risparmiate acqua, energia, detersivo e tempo, rinunciando al prelavaggio per panni normalmente sporchi.

## Consigli per il lavaggio

### Selezione dei capi

Controllare i simboli delle etichette relativi al trattamento dei capi.



#### non lavare

- ▶ Non lavare in lavatrice i panni con il seguente simbolo per il trattamento.
- ▶ Selezionare i capi da lavare in base al tipo di tessuto ed alla temperatura.
- ▶ Lavare separatamente i panni bianchi e i colorati, altrimenti i panni bianchi ingrigiscono.
- ▶ Non lavare panni colorati nuovi assieme ad altri panni: pericolo di colorazione degli altri panni!
- ▶ Controllare che i reggiseni siano compatibili con il lavaggio in lavatrice.
- ▶ I capi di maglieria in lana o misto-lana devono riportare il testo «non infeltrisce» o «lavabile in lavatrice». In caso contrario c'è pericolo d'infeltrimento!



#### Attenzione

I tessuti con rinforzi in metallo possono danneggiare parti dell'apparecchio e non devono essere lavati in lavatrice.

- ▶ Lavare i reggiseni con rinforzi in un sacchetto a maglie strette. In questo modo si impedisce che i ferretti si stacchino, cadano attraverso il cestello e provochino danni.



# Descrizione della macchina

---

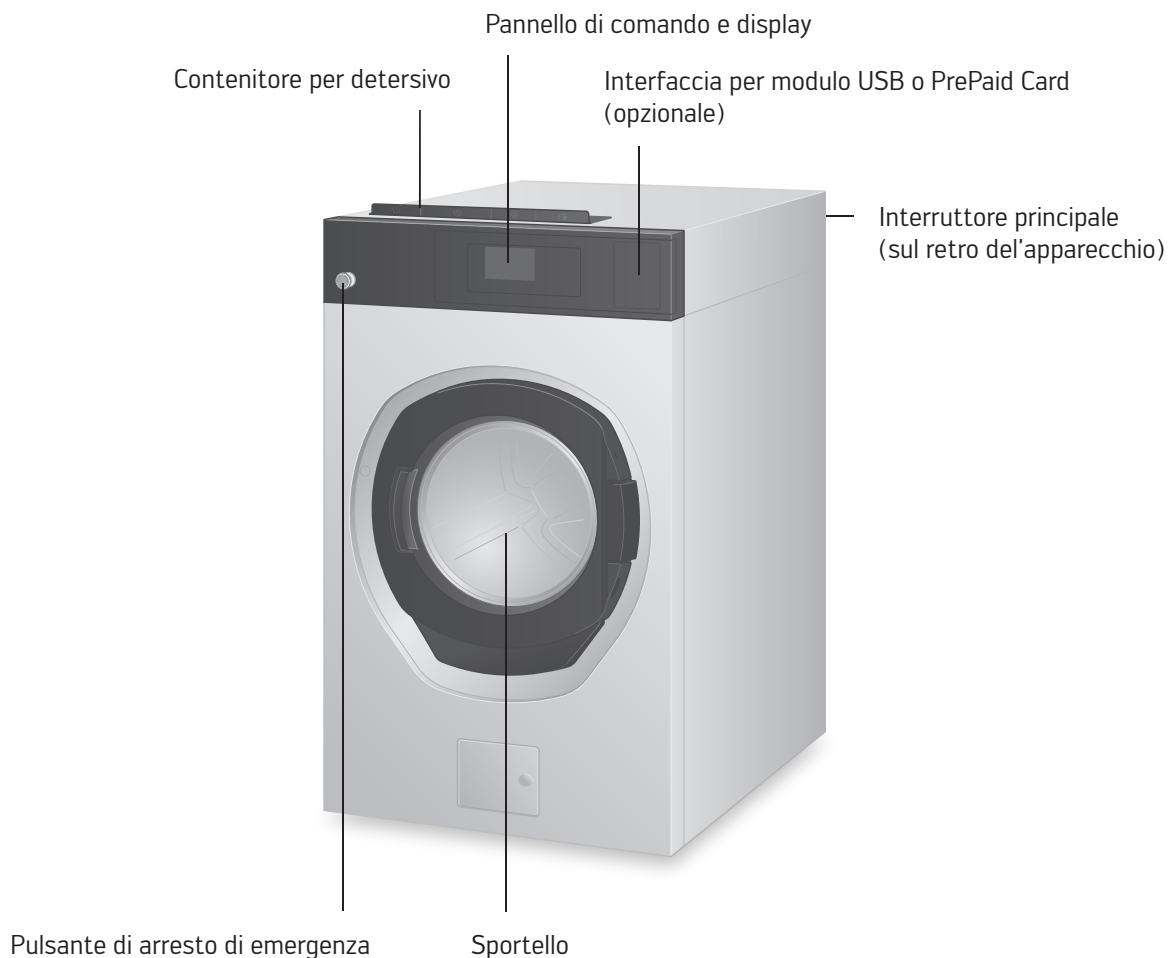

## Pulsante di arresto di emergenza

Il pulsante di arresto di emergenza serve per arrestare subito la lavatrice in caso di pericolo.

Quando si preme il tasto, viene emesso un segnale acustico. Successivamente viene visualizzato il messaggio **Pulsante di arresto di emergenza premuto**.

Il pulsante rimane bloccato e si lascia sbloccare manualmente dopo aver eliminato la causa del pericolo (vedere **Anomalie / Messaggi di guasti**).

### Avviso

- Premere il pulsante per l'arresto di emergenza solo in caso di pericolo. Non utilizzare il tasto di spegnimento di emergenza per fermare la lavatrice in modalità di funzionamento normale.

## Interruttore principale

L'interruttore principale si trova in alto a sinistra sul lato posteriore dell'apparecchio. È possibile bloccare l'interruttore nella posizione **OFF**.

## Interfaccia

### Modulo USB (opzione)

Tramite l'interfaccia USB è possibile inserire nella lavatrice programmi personali (programmi ProfiClean)

### Funzionamento con pompe dosatrici

Tramite l'interfaccia USB è possibile configurare anche i programmi standard Schulthess per il funzionamento con detersivo liquido tramite pompe dosatrici.

- Per scaricare il software **Programma di lavaggio Professional** e il relativo manuale (n. 539 272) invitiamo a visitare [www.schulthess.ch](http://www.schulthess.ch) (Login → Download Center)

## Pannello di comando e display

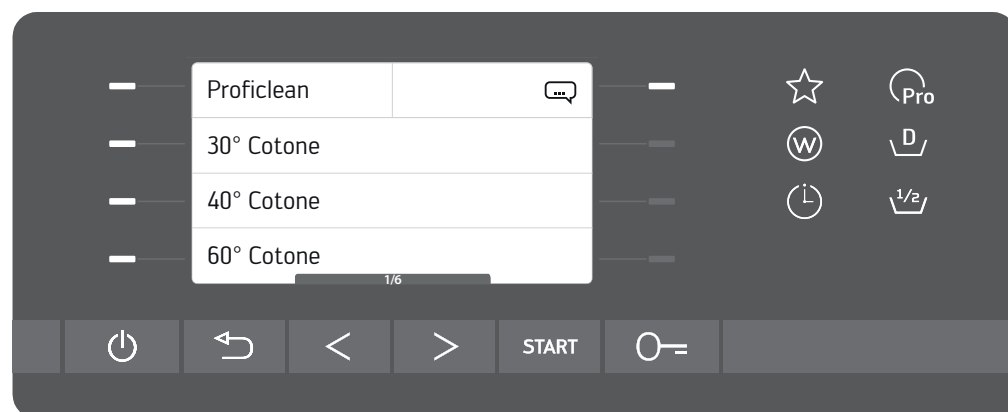

### Display e tasti

	On / Off
	Menù indietro
	Indietro
	Avanti
	Avvio
	Apri sportello
	Lingua (temporanea) / Impostazioni
	Pagina nel menù programma

### Gruppi di programmi

(disponibile solo nel software di controllo «Expert +» )

	Favoriti
	Proficlean
	WetClean
	Disinfezione

### Opzioni di programma

(disponibile solo nel software di controllo «Expert +» )

	Avvio ritardato
	Mezzo carico

## Allacciamenti per pompe dosatrici

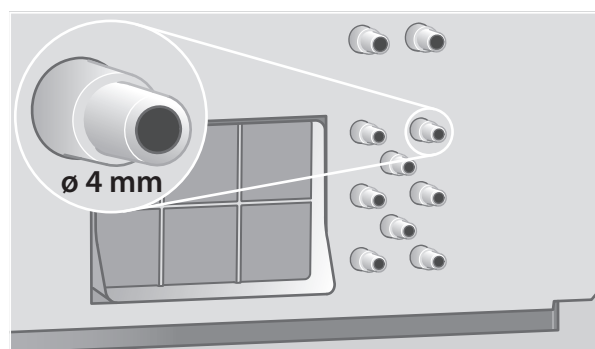

Le pompe dosatrici per il dosaggio automatico del detersivo liquido possono essere allacciate al lato posteriore dell'apparecchio.

Al momento della consegna, gli attacchi non sono continui e vanno perforati per essere collegati alle pompe del detersivo liquido (diametro del foro: 4 mm). Per il comando delle pompe per detersivo liquido è possibile richiedere al produttore uno speciale kit:

### Kit di riequipaggiamento per il funzionamento con pompe dosatrici

No. di prodotto 51101

### Programmare la lavatrice per il dosaggio automatico del detersivo liquido

► vedere relative istruzioni

## Contenitore per detersivo

### Scomparti per detersivo

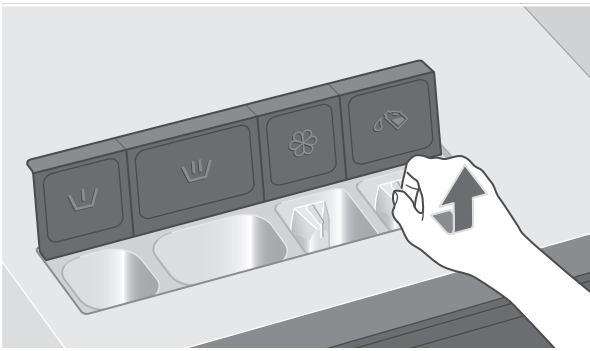

Detersivo per il prelavaggio o per il ammollo



Detersivo per il lavaggio principale, detersivo a componenti, disinfettanti, candeggiante, amido, prodotti decalcificanti



Ammorbidenti e altri additivi per l'ultimo ciclo di lavaggio



Detersivo liquido per il lavaggio principale



### Avvertenza



#### Spruzzi di liscivia

#### Pericolo di ferimento agli occhi

- ▶ Chiudere sempre lo sportello del contenitore per detersivo durante il lavaggio!

### Sbiancanti e disinfettanti

Il cloro può intaccare l'acciaio e provocarne al corrosione.

- ▶ Utilizzare per quanto possibile sbiancanti e disinfettanti a base di ossigeno.
- ▶ Inserire cloro e altri disinfettanti soltanto nel scomparto  e  e programmare il programma di lavaggio.
- ▶ Inserire il cloro soltanto immediatamente prima dell'uso (rischio di corrosione della superficie).

## Messa in funzione

- ▶ Fare installare l'apparecchio da personale specializzato istruito in base alle istruzioni per il montaggio.
- ▶ Non avviare l'apparecchio se presenta danni evidenti.
- ▶ Accertare che siano state rimosse le sicurezze per il trasporto.

### Primo ciclo di lavaggio (senza biancheria)

Prima di lasciare la fabbrica, la lavatrice è stata sottoposta a rigorosi test.

- ▶ Eseguire il primo ciclo di lavaggio senza biancheria, per eliminare tutti i residui di acqua rimasti dopo i normali collaudi.

#### Preparare l'apparecchio

- ▶ Attivare l'interruttore principale.
- ▶ Aprire i rubinetti dell'acqua.

#### Modello di apparecchio con pompa di scarico

- ▶ Verificare che il filtro di scarico sia avvitato a fondo (si veda **Pulizia e Manutenzione**).

#### Accendere l'apparecchio

- ▶ Premere **On / Off** . Dopo l'avvio, apparirà il menù principale.

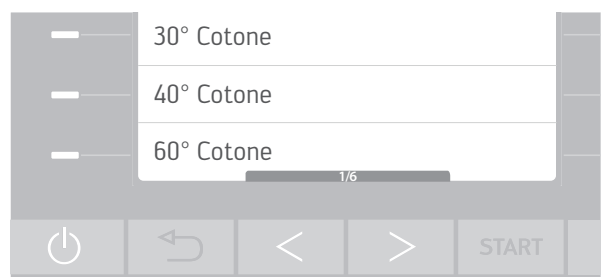

- ▶ Premere la barra luminosa accanto a **60° Cotone**.

#### Inserire il detersivo

- ▶ Inserire nello scomparto **Lavaggio principale**  ca. 10 ml di detersivo.

#### Avviare il programma

- ▶ Premere il tasto **START**.
- ▶ Quando il programma sarà terminato, la lavatrice è pronta per effettuare il lavaggio.

# Lavaggio

## Preparare l'apparecchio

- ▶ Attivare l'interruttore principale.
- ▶ Aprire i rubinetti dell'acqua.

### Modello di apparecchio con pompa di scarico

- ▶ Verificare che il filtro di scarico sia avvitato a fondo (si veda **Pulizia e Manutenzione**).

## Accendere l'apparecchio

- ▶ Premere **On / Off** . Dopo l'avvio, apparirà il menù principale.

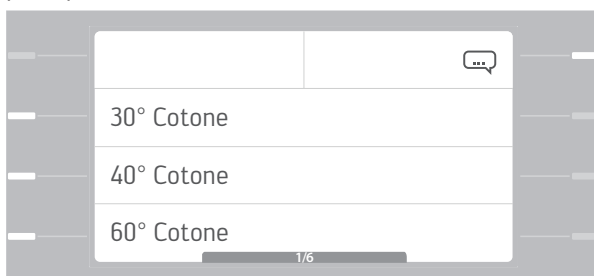

- ▶ Premere il tasto freccia **Avanti**  per accedere ad **altre pagine del menù**.

## Apri sportello

- ▶ Premere il tasto **Apri sportello** . Lo sportello si apre a scatto.  
Nel modello W65–W100 il tasto si accende e **la porta si apre**.
- ▶ Nei modelli W130 e W160 il tasto non si accende e **la porta deve essere aperta manualmente**.

## Selezionare il programma

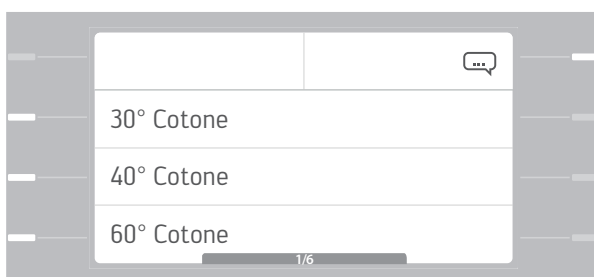

- ▶ Selezionare il programma desiderato toccando con il dito la barra luminosa.  
Sul display apparirà il programma selezionato e la rispettiva durata, la velocità di centrifugazione, il carico massimo e le opzioni aggiungibili.

## Selezionare le opzioni di programma

Le opzioni permettono, per di più, di adattare il programma alle particolarità del bucato (vedere **Opzioni di programma**).

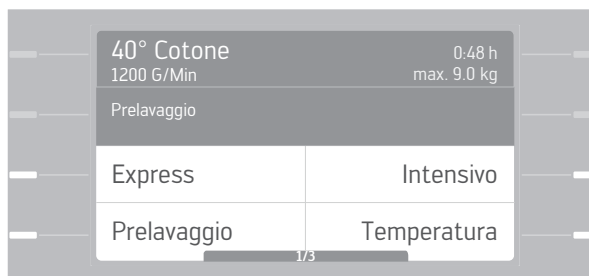

- ▶ Selezionare una o più opzioni desiderate premendo la barra luminosa o il simbolo corrispondente. Le opzioni selezionate cambiano colore.
- ▶ È possibile annullare la selezione effettuata con un ulteriore tocco.
- ▶ Premere il tasto freccia **Avanti**  per accedere ad **altre pagine del menù**.

## Inserire la biancheria

- ▶ Verificare che non siano presenti corpi estranei (grafette, monete, chiodi ecc.) nel tamburo e nel cassetto del detersivo.
- ▶ Distribuire uniformemente la biancheria all'interno del tamburo, mischiando capi grandi e piccoli.

## Chiusura del sportello

- ▶ Per chiudere lo sportello, premerlo finché non si sente scattare il dispositivo di chiusura.
- ▶ Accertarsi che non rimangano impigliati dei capi tra lo sportello e la guarnizione di gomma.



## Inserire il detersivo



### Utilizzo di protezione per gli occhi

- ▶ Osservare le istruzioni riportate in **Descrizione della macchina / Contenitore per detersivo**.

## Modificare il programma prima dell'avvio

- ▶ Premere il tasto  **Menù indietro**.
- ▶ Selezionare il nuovo programma e le opzioni desiderate.

## Avvio del programma

- ▶ Premere il tasto **START**.

### Prepaid Card

Per i dispositivi con sistema di pagamento il programma viene avviato solo dopo l'addebito (vedere **PrePaid Card**).

## Passare direttamente alla fase di programma successiva



- ▶ Tenere premuto la barra luminosa accanto a **Avanti** fino a visualizzare la fase di programma desiderata.

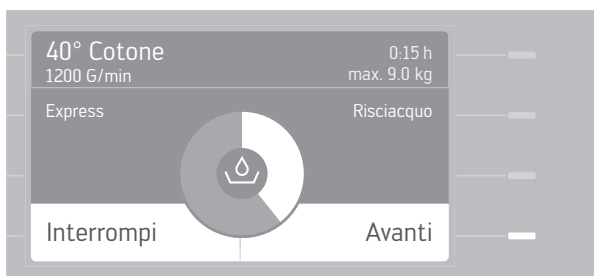

## Aggiungere biancheria



- ▶ Premere il tasto **Apri sportello**  (**non illuminato!**). Il programma viene interrotto e lo sportello viene sbloccato (nel modello W65–W100 la porta si apre, mentre nei modelli W130 e W160 deve essere aperta manualmente).

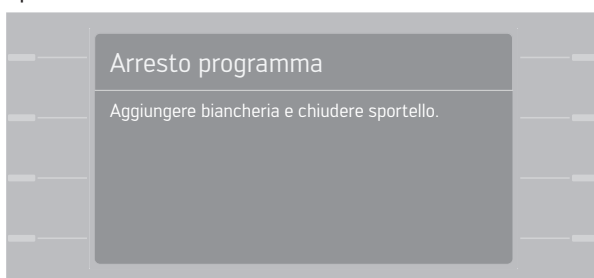

- ▶ Seguire le istruzioni sul display.

## Avviso

Allo scadere di 10 secondi non sarà più possibile aprire lo sportello.

- ▶ In tal caso, interrompere il programma (vedere **Lavaggio / Interrompere il programma**) e ripetere il procedimento.

## Arrestare il programma

- ▶ Tenere premuto il tasto **On / Off** , fino a visualizzare la finestra seguente:

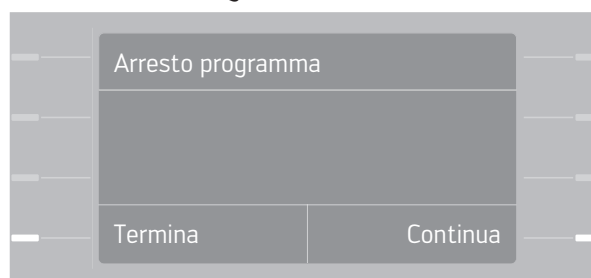

- ▶ Premere la barra luminosa accanto a **Termina** per terminare il programma. Per proseguire con il programma, premere **Continua**.

## Interrompere il programma

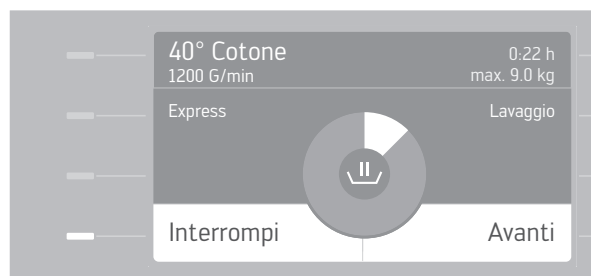

- ▶ Tenere premuto la barra luminosa accanto a **Interrompi** fino a visualizzare **Fine**. La lavatrice scaricherà l'acqua e terminerà il programma.

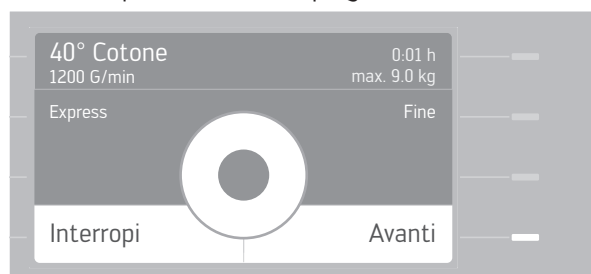

## Terminare il programma dopo l'arresto del risciacquo

Il bucato rimane nell'acqua dell'ultimo risciacquo. Ora potrete scegliere:

### Estrarre la biancheria ancora grondante dopo l'arresto del risciacquo

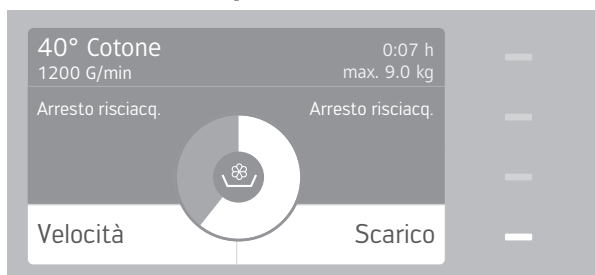

- ▶ Selezionare **Scarico** toccando con il dito la barra luminosa. La lavatrice scaricherà l'acqua di risciacquo e sarà possibile estrarre la biancheria.

### Attivare la centrifuga dopo l'arresto del risciacquo

- ▶ Premere il tasto **START**. L'acqua viene scaricata e inizia il ciclo di centrifuga.
- ▶ Per impostare il numero di giri prima della centrifuga, premere la barra luminosa accanto a **Velocità** (vedere **Opzioni di programma / Velocità**).

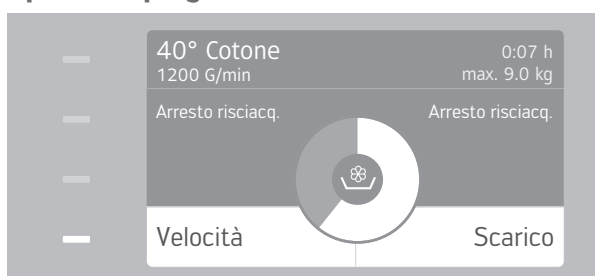

## Fine programma

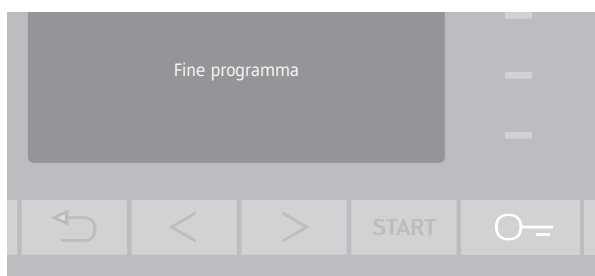



Appare la fine del programma.

### Antipiega

Se la funzione antipiega è attiva, a fine programma il tamburo continua a girare a intervalli ravvicinati (vedere **Impostazioni / Antipiega**). Lo sportello può essere aperto.

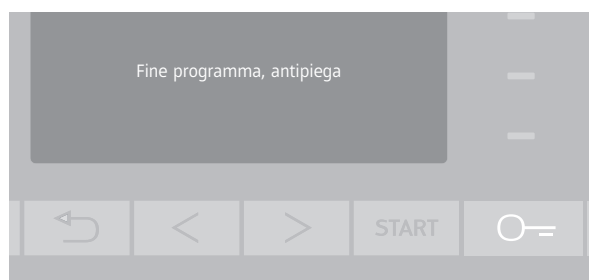
## Rimozione della biancheria



- ▶ Premere il tasto **Apri sportello** .
- ▶ Rimuovere la biancheria.

## Dopo il lavaggio

- ▶ Rimuovere gli eventuali corpi estranei (ad es. graffette) dal tamburo e dalla guarnizione per evitare macchie di ruggine.



- ▶ Lasciare lo sportello aperto o socchiuso. Asciugare e lasciare arieggiare il tamburo per evitare la formazione di cattivi odori e di muffa.
- ▶ Chiudere i rubinetti dell'acqua.
- ▶ Tenere premuto il tasto **On / Off**  fino allo spegnimento del display.
- ▶ Qualora l'apparecchio dovesse restare a lungo inutilizzato, staccarlo completamente dalla corrente.

















### **Attenzione**

#### **Pericolo d'allagamento**

- ▶ Qualora l'alimentazione elettrica dovesse venire interrotta mentre i rubinetti dell'acqua sono aperti, il sistema di sicurezza anti-allagamento incorporato nell'apparecchio sarà inattivo.

# Panoramica dei programmi

⚠ Vi preghiamo di controllare sempre i simboli riportati sulle etichette dei tessuti

	Quantità max. di biancheria in kg					No. prog.	Durata ca. (h:min)				
<b>Programmi menù principale</b>											
	W65	W80	W100	W130	W160		W65	W80	W100	W130	W160
	7,0	9,0	11,0	14,0	18,0	<b>1</b> <b>30° Cotone</b>	0:45	0:46	0:48	0:46	0:46
						<b>5</b> ▶ Express (mezza quantità di biancheria)	0:24	0:24	0:25	0:25	0:24
						<b>9</b> ▶ Prelavaggio	0:54	0:55	0:56	0:55	0:55
	7,0	9,0	11,0	14,0	18,0	<b>2</b> <b>40° Cotone</b>	0:47	0:48	0:49	0:48	0:48
						<b>6</b> ▶ Express (mezza quantità di biancheria)	0:24	0:25	0:26	0:25	0:25
						<b>10</b> ▶ Prelavaggio	0:54	0:55	0:57	0:55	0:55
						<b>13</b> ▶ Intensivo	0:52	0:53	0:54	0:53	0:53
	7,0	9,0	11,0	14,0	18,0	<b>3</b> <b>60° Cotone</b>	0:52	0:54	0:57	0:55	0:55
						<b>7</b> ▶ Express (mezza quantità di biancheria)	0:28	0:29	0:32	0:29	0:28
						<b>11</b> ▶ Prelavaggio	0:58	1:00	1:03	0:59	1:00
						<b>14</b> ▶ Intensivo	0:58	0:59	1:01	0:59	0:59
	3,5	4,5	5,5	7,0	9,0	<b>16</b> <b>30° Sintetici</b>	0:35	0:36	0:37	0:36	0:36
						<b>20</b> ▶ Express	0:27	0:28	0:29	0:28	0:29
						<b>24</b> ▶ Prelavaggio	0:48	0:49	0:51	0:50	0:50
	3,5	4,5	5,5	7,0	9,0	<b>17</b> <b>40° Sintetici</b>	0:42	0:43	0:45	0:43	0:44
						<b>21</b> ▶ Express	0:27	0:28	0:30	0:28	0:29
						<b>25</b> ▶ Prelavaggio	0:49	0:51	0:53	0:51	0:50
						<b>28</b> ▶ Intensivo	0:48	0:49	0:51	0:49	0:49
	3,5	4,5	5,5	7,0	9,0	<b>18</b> <b>60° Sintetici</b>	0:46	0:48	0:50	0:49	0:48
						<b>22</b> ▶ Express	0:34	0:35	0:38	0:35	0:35
						<b>26</b> ▶ Prelavaggio	0:57	1:00	1:03	1:00	1:00
						<b>29</b> ▶ Intensivo	0:53	0:55	0:57	0:54	0:54
	2,8	3,6	4,4	5,6	7,2	<b>31</b> <b>40° Delicati</b>	0:44	0:45	0:47	0:45	0:46
						<b>32</b> ▶ Express	0:28	0:29	0:31	0:29	0:30
						<b>33</b> ▶ Prelavaggio	0:48	0:50	0:52	0:49	0:51
	2,3	3,0	3,6	4,6	5,9	<b>34</b> <b>20° Lavaggio a mano</b>	0:38	0:39	0:40	0:40	0:42
	2,3	3,0	3,6	4,6	5,9	<b>35</b> <b>30° Lana</b>	0:35	0:36	0:37	0:36	0:38
						<b>36</b> ▶ Express	0:29	0:30	0:31	0:30	0:32
	1,8	2,3	2,8	3,5	4,5	<b>37</b> <b>30° Seta</b>	0:38	0:39	0:40	0:39	0:41
						<b>38</b> ▶ Express	0:21	0:22	0:24	0:22	0:24
	2,8	3,6	4,4	5,6	7,2	<b>39</b> <b>30° Abbigliamento sportivo</b>	0:46	0:46	0:47	0:46	0:47
						<b>40</b> ▶ Express	0:37	0:37	0:38	0:37	0:38
						<b>41</b> ▶ Prelavaggio	0:54	0:55	0:57	0:55	0:56
	3,5	4,5	5,5	7,0	9,0	<b>42</b> <b>40° Biancheria mista</b>	0:43	0:44	0:46	0:45	0:43
						<b>43</b> ▶ Express	0:33	0:34	0:36	0:35	0:35
	2,8	3,6	4,4	5,6	7,2	<b>44</b> <b>40° Tende</b>	0:49	0:51	0:55	0:51	0:51
						<b>45</b> ▶ Express	0:28	0:30	0:32	0:30	0:30
						<b>46</b> ▶ Prelavaggio	0:51	0:54	0:58	0:54	0:54
	7,0	9,0	11,0	14,0	18,0	<b>153</b> <b>60° Moci, microfibre</b>	0:58	1:01	1:06	0:58	0:59
	2,1	2,7	3,3	4,2	5,4	<b>47</b> <b>60° Piumini, cuscini</b>	1:12	1:13	1:15	1:12	1:13
						<b>48</b> ▶ Prelavaggio	1:16	1:18	1:20	1:17	1:18
	7,0	9,0	11,0	14,0	18,0	<b>4</b> <b>90° Cotone</b>	0:51	0:55	1:01	0:55	0:56
						<b>8</b> ▶ Express (mezza quantità di biancheria)	0:34	0:36	0:40	0:35	0:36
						<b>12</b> ▶ Prelavaggio	1:01	1:05	1:11	1:06	1:06
						<b>15</b> ▶ Intensivo	0:55	1:00	1:05	1:00	1:01

Quantità max.  
di biancheria in kg

No.  
prog.

Durata ca.  
(h:min)

## Programmi menù principale

	3,5	4,5	5,5	7,0	9,0	No. prog.	Descrizione	0:49	0:52	0:57	0:52	0:52
						<b>19</b>	<b>90° Sintetici</b>					
						<b>23</b>	▶ Express	0:39	0:41	0:46	0:41	0:41
						<b>27</b>	▶ Prelavaggio	0:56	1:00	1:03	0:59	0:59
						<b>30</b>	▶ Intensivo	0:54	0:57	1:02	0:58	0:58
-	7,0	9,0	11,0	14,0	18,0	<b>49</b>	<b>Risciacquo / centrifuga</b>	0:16	0:16	0:16	0:16	0:17
-	7,0	9,0	11,0	14,0	18,0	<b>50</b>	<b>Centrifuga</b>	0:10	0:10	0:10	0:10	0:10
-	-	-	-	-	-	<b>51</b>	<b>70° Autoclean</b>	0:17	0:17	0:20	0:17	0:19



## Programmi di disinfezione

- ▶ Dosare il disinfettante in base a un rapporto, nel bagno di lavaggio, pari a 1:5, basato sulla quantità massima di biancheria.
- ▶ Utilizzate i disinfettanti elencati, attenersi alle norme per l'igiene e la disinfezione emesse dalle autorità sanitarie locali.

	W65	W80	W100	W130	W160	No. prog.	Descrizione	W65	W80	W100	W130	W160
	7,0	9,0	11,0	14,0	18,0	<b>101</b>	<b>40° Cotone disinfezione 20min.</b>	1:01	1:05	1:08	1:05	1:07
						<b>102</b>	▶ Prelavaggio	1:16	1:18	1:24	1:20	1:24
	7,0	9,0	11,0	14,0	18,0	<b>103</b>	<b>60° Cotone disinfezione 10min.</b>	1:02	1:06	1:13	1:05	1:07
	7,0	9,0	11,0	14,0	18,0	<b>104</b>	<b>60° Cotone disinfezione 15min.</b>	1:07	1:11	1:18	1:10	1:12
	7,0	9,0	11,0	14,0	18,0	<b>105</b>	<b>60° Cotone disinfezione 20 min</b>	1:12	1:16	1:23	1:15	1:17
						<b>106</b>	▶ Prelavaggio	1:25	1:32	1:40	1:27	1:32
	7,0	9,0	11,0	14,0	18,0	<b>107</b>	<b>70° Cotone disinfezione 10 min</b>	1:06	1:11	1:19	1:09	1:13
	7,0	9,0	11,0	14,0	18,0	<b>108</b>	<b>85° Cotone disinfezione 15 min</b>	1:13	1:19	1:28	1:16	1:22
						<b>109</b>	▶ Prelavaggio	1:24	1:31	1:40	1:32	1:34
	3,5	4,5	5,5	7,0	9,0	<b>110</b>	<b>40° Sintetici abbigliamento est. 20 min</b>	1:00	1:02	1:04	1:01	1:02
	3,5	4,5	5,5	7,0	9,0	<b>111</b>	<b>60° Sintetici disinfezione 20 min</b>	1:03	1:06	1:10	1:05	1:04
	3,5	4,5	5,5	7,0	9,0	<b>112</b>	<b>85° Sintetici disinfezione 15 min</b>	1:03	1:06	1:12	1:04	1:05
-	-	-	-	-	-	<b>51</b>	<b>70° Autoclean</b>	0:17	0:17	0:20	0:17	0:19



## Programmi WetClean

	W65	W80	W100	W130	W160	No. prog.	Descrizione	W65	W80	W100	W130	W160
	3,5	4,5	5,5	7,0	9,0	<b>121</b>	<b>25° Wetclean sensitive</b>	0:38	0:39	0:40	0:39	0:40
	3,5	4,5	5,5	7,0	9,0	<b>122</b>	<b>30° Wetclean delicate</b>	0:47	0:48	0:51	0:48	0:50
	3,5	4,5	5,5	7,0	9,0	<b>123</b>	<b>40° Wetclean basic</b>	0:49	0:51	0:55	0:51	0:53
	2,8	3,6	4,4	5,6	7,2	<b>127</b>	<b>25° Tende, extra delicato</b>	0:42	0:44	0:46	0:45	0:48
	2,8	3,6	4,4	5,6	7,2	<b>128</b>	<b>30° Abbigliamento sportivo</b>	0:46	0:46	0:47	0:46	0:47
	2,8	3,6	4,4	5,6	7,2	<b>129</b>	<b>40° Abbigliamento sportivo</b>	0:47	0:48	0:49	0:47	0:48
	2,1	2,7	3,3	4,2	5,4	<b>130</b>	<b>30° Piumini sensibili</b>	1:08	1:09	1:10	1:09	1:09



	Quantità max. di biancheria in kg					No. prog.		Durata ca. (h:min)				
<b>W</b>												
<b>Programmi WetClean</b>												
	2,1	2,7	3,3	4,2	5,4	<b>131</b>	<b>40° Piumini</b>	1:12	1:13	1:14	1:14	1:13
	3,5	4,5	5,5	7,0	9,0	<b>132</b>	<b>30° Lavaggio &amp; Impregnazione</b>	1:18	1:20	1:22	1:19	1:20
	3,5	4,5	5,5	7,0	9,0	<b>133</b>	<b>30° Risciacquo &amp; Impregnazione</b>	1:00	1:00	1:01	1:00	1:00
	2,1	2,7	3,3	4,2	5,4	<b>134</b>	<b>25° Pelletteria</b>	0:46	0:47	0:49	0:47	0:50
	2,8	3,6	4,4	5,6	7,2	<b>135</b>	<b>30° Abito da sposa</b>	0:40	0:41	0:43	0:40	0:41

## Gruppi di programmi ProfiClean

Il gruppo di programmi adatto all'applicazione viene selezionato in base all'impostazione **ProfiClean-Set** (vedere **Impostazioni / Menù Impostazioni / ProfiClean Set**). Se si preme il tasto **ProfiClean**, viene visualizzato solo il gruppo di programmi selezionato.

<b>Pro</b>												
<b>ProfiClean «Pulitore di edifici»</b>												
<ul style="list-style-type: none"> <li>▶ Attivare il gruppo di programmi <b>Pulitore di edifici</b> (vedere <b>Impostazioni / Menu impostazioni / profiClean Set</b>).</li> <li>▶ Dosare il disinfettante in base a un rapporto, nel bagno di lavaggio, pari a 1:5, basato sulla quantità massima di biancheria.</li> <li>▶ Utilizzate i disinfettanti elencati, attenersi alle norme per l'igiene e la disinfezione emesse dalle autorità sanitarie locali.</li> </ul>												
	<b>W65</b>	<b>W80</b>	<b>W100</b>	<b>W130</b>	<b>W160</b>			<b>W65</b>	<b>W80</b>	<b>W100</b>	<b>W130</b>	<b>W160</b>
	7,0	9,0	11,0	14,0	18,0	<b>153</b>	<b>60° Moci, microfibre</b>	0:58	1:01	1:06	0:58	0:59
	7,0	9,0	11,0	14,0	18,0	<b>154</b>	<b>40° Disinfezione mocio 20min.</b>	1:12	1:15	1:19	1:16	1:16
	7,0	9,0	11,0	14,0	18,0	<b>155</b>	<b>60° Disinfezione mocio 20min.</b>	1:20	1:23	1:29	1:22	1:26
	7,0	9,0	11,0	14,0	18,0	<b>156</b>	<b>70° Disinfezione mocio 10min.</b>	1:13	1:18	1:25	1:16	1:18
	7,0	9,0	11,0	14,0	18,0	<b>157</b>	<b>85° Disinfezione mocio</b>	1:21	1:27	1:35	1:25	1:28
	3,5	4,5	5,5	7,0	9,0	<b>158</b>	<b>40° Programma di lavaggio capi nuovi</b>	0:37	0:38	0:41	0:37	0:38
	3,5	4,5	5,5	7,0	9,0	<b>159</b>	<b>60° Panni per pulizia</b>	0:55	0:59	1:04	0:57	0:58
						<b>160</b>	▶ Express	0:40	0:44	0:49	0:44	0:44
						<b>161</b>	▶ Prelavaggio	0:55	0:59	1:04	0:58	0:59
						<b>162</b>	▶ Intensivo	1:00	1:03	1:09	1:02	1:02
	3,5	4,5	5,5	7,0	9,0	<b>163</b>	<b>30° Dischi macchine pulizia</b>	0:43	0:44	0:45	0:45	0:47
	3,5	4,5	5,5	7,0	9,0	<b>164</b>	<b>60° Dischi di lucidatura</b>	0:48	0:50	0:54	0:49	0:51
	2,8	3,6	4,4	5,6	7,2	<b>44</b>	<b>40° Tende</b>	0:49	0:51	0:55	0:51	0:51
							▶ Express	0:28	0:30	0:32	0:30	0:30
							▶ Prelavaggio	0:51	0:54	0:58	0:54	0:54
-	-	-	-	-	-	<b>51</b>	<b>70° Autoclean</b>	0:17	0:17	0:20	0:17	0:19

Quantità max.  
di biancheria in kg

No.  
prog.

Durata ca.  
(h:min)



## ProfiClean «Case di riposo»

► Attivare il gruppo di programmi **Case di riposo** (vedere **Impostazioni / Menu impostazioni / profiClean Set**).

	W65	W80	W100	W130	W160			W65	W80	W100	W130	W160
	2,1	2,7	3,3	4,2	5,4	<b>47</b>	<b>60° Piumini, cuscini</b> ► Prelavaggio	1:12 1:16	1:13 1:18	1:15 1:20	1:12 1:17	1:13 1:18
	7,0	9,0	11,0	14,0	18,0	<b>141</b>	<b>70° Incontinenza</b>	1:18	1:25	1:33	1:22	1:27
	7,0	9,0	11,0	14,0	18,0	<b>142</b>	<b>60° Lenzuola e asciugamani</b>	0:56	0:59	1:03	0:58	0:58
	3,5	4,5	5,5	7,0	9,0	<b>144</b>	<b>40° Abbigliamento est. disinfezione 20min.</b> Biancheria trattata con disinfezione termochimica nel lavaggio principale (20 min. a 40 °C / rapporto di galleggiamento 1:5 in relazione alla quantità massima di biancheria). ► Utilizzate i disinfettanti elencati.	1:18	1:20	1:23	1:19	1:22
	3,5	4,5	5,5	7,0	9,0	<b>145</b>	<b>40° Biancheria residenti</b>	0:36	0:37	0:39	0:36	0:36
	7,0	9,0	11,0	14,0	18,0	<b>153</b>	<b>60° Moci, microfibre</b>	0:58	1:01	1:06	0:58	0:59
	3,5	4,5	5,5	7,0	9,0	<b>146</b>	<b>60° Abiti da lavoro</b>	0:55	0:58	1:00	0:55	0:57
	7,0	9,0	11,0	14,0	18,0	<b>147</b>	<b>70° Biancheria da cucina</b>	1:04	1:05	1:05	1:04	1:04
	7,0	9,0	11,0	14,0	18,0	<b>148</b>	<b>90° Biancheria da cucina intensivo</b>	1:10	1:15	1:24	1:14	1:15



## ProfiClean «Esercizi commerciali»













► Attivare il gruppo di programmi **Esercizi commerciali** (vedere **Impostazioni / Menu impostazioni / profiClean Set**).

	W65	W80	W100	W130	W160			W65	W80	W100	W130	W160
	7,0	9,0	11,0	14,0	18,0	<b>168</b>	<b>90° Soprabiti</b>	1:20	1:25	1:32	1:24	1:25
	3,5	4,5	5,5	7,0	9,0	<b>169</b>	<b>30° Mantelli</b>	0:30	0:30	0:31	0:30	0:30
	7,0	9,0	11,0	14,0	18,0	<b>105</b>	<b>60° Cotone disinfezione 20 min</b> Biancheria trattata con disinfezione termochimica nel lavaggio principale (20 min. a 60 °C / rapporto di galleggiamento 1:5 in relazione alla quantità massima di biancheria). ► Utilizzate i disinfettanti elencati. ► Prelavaggio	1:12 1:25	1:16 1:32	1:23 1:40	1:15 1:27	1:17 1:32
	7,0	9,0	11,0	14,0	18,0	<b>108</b>	<b>85° Cotone disinfezione 15 min</b> Biancheria trattata con disinfezione termica nel lavaggio principale (15 min. a 85 °C / rapporto di galleggiamento 1:5 in relazione alla quantità massima di biancheria). ► Utilizzate i disinfettanti elencati. ► Prelavaggio	1:13 1:24	1:19 1:31	1:28 1:40	1:16 1:32	1:22 1:34
	7,0	9,0	11,0	14,0	18,0	<b>170</b>	<b>40° Asciugamani Express</b>	0:39	0:41	0:41	0:41	0:40

	Quantità max. di biancheria in kg					No. prog.		Durata ca. (h:min)				
 <b>ProfiClean «Esercizi commerciali»</b>												
	7,0	9,0	11,0	14,0	18,0	<b>171</b>	<b>60° Asciugamani</b>	0:51	0:53	0:56	0:52	0:54
	3,5	4,5	5,5	7,0	9,0	<b>146</b>	<b>60° Abiti da lavoro</b>	0:55	0:58	1:00	0:55	0:57
	7,0	9,0	11,0	14,0	18,0	<b>172</b>	<b>90° Abiti per macelleria</b>	1:23	1:27	1:33	1:27	1:28
	7,0	9,0	11,0	14,0	18,0	<b>153</b>	<b>60° Moci, microfibre</b>	0:58	1:01	1:06	0:58	0:59
	7,0	9,0	11,0	14,0	18,0	<b>173</b>	<b>90° Abiti sporchi di farina</b>	1:03	1:08	1:12	1:07	1:08
	7,0	9,0	11,0	14,0	18,0	<b>147</b>	<b>70° Biancheria da cucina</b>	1:04	1:05	1:05	1:04	1:04
	7,0	9,0	11,0	14,0	18,0	<b>148</b>	<b>90° Biancheria da cucina intensivo</b>	1:10	1:15	1:24	1:14	1:15
-	-	-	-	-	-	<b>51</b>	<b>70° Autoclean</b>	0:17	0:17	0:20	0:17	0:19

**ProfiClean «Gastronomia»**

► Attivare il gruppo di programmi **Gastronomia** (vedere **Impostazioni / Menu impostazioni / profiClean Set**).

	<b>W65</b>	<b>W80</b>	<b>W100</b>	<b>W130</b>	<b>W160</b>			<b>W65</b>	<b>W80</b>	<b>W100</b>	<b>W130</b>	<b>W160</b>
	3,5	4,5	5,5	7,0	9,0	<b>182</b>	<b>60° Biancheria da tavola</b>	0:49	0:51	0:54	0:49	0:50
						<b>183</b>	► Prelavaggio	1:00	1:01	1:04	1:00	1:00
	7,0	9,0	11,0	14,0	18,0	<b>184</b>	<b>60° Biancheria da letto</b>	0:52	0:53	0:55	0:53	0:53
						<b>185</b>	► Prelavaggio	1:01	1:03	1:05	1:02	1:02
						<b>186</b>	► Intensivo	0:57	0:58	1:00	0:59	0:58
	7,0	9,0	11,0	14,0	18,0	<b>187</b>	<b>60° Biancheria bagno</b>	0:54	0:56	0:59	0:55	0:56
						<b>188</b>	► Express (mezza quantità di biancheria)	0:33	0:35	0:37	0:35	0:36
						<b>189</b>	► Prelavaggio	1:01	1:04	1:08	1:03	1:04
	7,0	9,0	11,0	14,0	18,0	<b>147</b>	<b>70° Biancheria da cucina</b>	1:04	1:05	1:05	1:04	1:04
	7,0	9,0	11,0	14,0	18,0	<b>148</b>	<b>90° Biancheria da cucina intensivo</b>	1:10	1:15	1:24	1:14	1:15
	7,0	9,0	11,0	14,0	18,0	<b>190</b>	<b>40° Abiti sporchi di farina</b>	0:58	0:59	1:01	0:58	0:59
	7,0	9,0	11,0	14,0	18,0	<b>191</b>	<b>Finitura a freddo</b>	0:19	0:19	0:19	0:19	0:20
	7,0	9,0	11,0	14,0	18,0	<b>105</b>	<b>60° Cotone disinfezione 20 min</b> Biancheria trattata con disinfezione termochimica nel lavaggio principale (20 min. a 60 °C / rapporto di galleggiamento 1:5 in relazione alla quantità massima di biancheria). ► Utilizzate i disinfettanti elencati. ► Prelavaggio	1:12	1:16	1:23	1:15	1:17
								1:25	1:32	1:40	1:27	1:32
	2,1	2,7	3,3	4,2	5,4	<b>47</b>	<b>60° Piumini, cuscini</b> ► Prelavaggio	1:12	1:13	1:15	1:12	1:13
								1:16	1:18	1:20	1:17	1:18
	7,0	9,0	11,0	14,0	18,0	<b>153</b>	<b>60° Moci, microfibre</b>	0:58	1:01	1:06	0:58	0:59
	3,5	4,5	5,5	7,0	9,0	<b>192</b>	<b>60° Servizio lavanderia ospiti</b>	0:51	0:53	0:55	0:53	0:53
	2,8	3,6	4,4	5,6	7,2	<b>44</b>	<b>40° Tende</b> ► Express ► Prelavaggio	0:49	0:51	0:55	0:51	0:51
								0:28	0:30	0:32	0:30	0:30
								0:51	0:54	0:58	0:54	0:54

Quantità max.  
di biancheria in kg

No.  
prog.

Durata ca.  
(h:min)



## ProfiClean «Camping, lavanderia»

► Attivare il gruppo di programmi **Camping, lavanderia** (vedere **Impostazioni / Menu impostazioni / profiClean Set**).

	W65	W80	W100	W130	W160			W65	W80	W100	W130	W160
	3,5	4,5	5,5	7,0	9,0	<b>42</b> <b>43</b>	<b>40° Biancheria mista</b> ► Express	0:43 0:33	0:44 0:34	0:46 0:36	0:45 0:35	0:43 0:35
	2,6	3,3	4,1	5,2	6,7	<b>198</b>	<b>30° Quickwash</b>	0:12	0:13	0:14	0:12	0:13
	7,0	9,0	11,0	14,0	18,0	<b>187</b> <b>188</b> <b>189</b>	<b>60° Biancheria bagno</b> ► Express (mezza quantità di biancheria) ► Prelavaggio	0:54 0:33 1:01	0:56 0:35 1:04	0:59 0:37 1:08	0:55 0:35 1:03	0:56 0:36 1:04
	7,0	9,0	11,0	14,0	18,0	<b>184</b> <b>185</b> <b>186</b>	<b>60° Biancheria da letto</b> ► Prelavaggio ► Intensivo	0:52 1:01 0:57	0:53 1:03 0:58	0:55 1:05 1:00	0:53 1:02 0:59	0:53 1:02 0:58
	2,8	3,6	4,4	5,6	7,2	<b>39</b>	<b>30° Abbigliamento sportivo (outdoor)</b> ► Express ► Prelavaggio	0:46 0:37 0:54	0:46 0:37 0:55	0:47 0:38 0:57	0:46 0:37 0:55	0:47 0:38 0:56
	7,0	9,0	11,0	14,0	18,0	<b>147</b>	<b>70° Biancheria da cucina</b>	1:04	1:05	1:05	1:04	1:04
	7,0	9,0	11,0	14,0	18,0	<b>153</b>	<b>60° 60° Moci, microfibre</b>	0:59	1:01	1:06	0:58	0:59
-	-	-	-	-	-	<b>51</b>	<b>70° Autoclean</b>	0:17	0:17	0:20	0:17	0:19



## ProfiClean «Centri wellness»

► Attivare il gruppo di programmi **Centri wellness** (vedere **Impostazioni / Menu impostazioni / profiClean Set**).

	W65	W80	W100	W130	W160			W65	W80	W100	W130	W160
	7,0	9,0	11,0	14,0	18,0	<b>187</b> <b>188</b> <b>189</b>	<b>60° Biancheria bagno</b> ► Express (mezza quantità di biancheria) ► Prelavaggio	0:54 0:33 1:01	0:56 0:35 1:04	0:59 0:37 1:08	0:55 0:35 1:03	0:56 0:36 1:04
	7,0	9,0	11,0	14,0	18,0	<b>171</b>	<b>60° Asciugamani</b>	0:51	0:53	0:56	0:52	0:54
	7,0	9,0	11,0	14,0	18,0	<b>170</b>	<b>40° Asciugamani Express</b>	0:39	0:41	0:41	0:41	0:40
	7,0	9,0	11,0	14,0	18,0	<b>184</b> <b>185</b> <b>186</b>	<b>60° Biancheria da letto</b> ► Prelavaggio ► Intensivo	0:52 1:01 0:57	0:53 1:03 0:58	0:55 1:05 1:00	0:53 1:02 0:59	0:53 1:02 0:58
	7,0	9,0	11,0	14,0	18,0	<b>105</b>	<b>60° Cotone disinfezione 20 min</b> Biancheria trattata con disinfezione termochimica nel lavaggio principale (20 min. a 60°C / rapporto di galleggiamento 1:5 in relazione alla quantità massima di biancheria). ► Utilizzate i disinfettanti elencati. ► Prelavaggio	1:12 1:25	1:16 1:32	1:23 1:40	1:15 1:27	1:17 1:32
	7,0	9,0	11,0	14,0	18,0	<b>108</b>	<b>85° Cotone disinfezione 15 min</b> Biancheria trattata con disinfezione termica nel lavaggio principale (15 min. a 85°C / rapporto di galleggiamento 1:5 in relazione alla quantità massima di biancheria). ► Utilizzate i disinfettanti elencati. ► Prelavaggio	1:13 1:24	1:19 1:31	1:28 1:40	1:16 1:32	1:22 1:34

		Quantità max. di biancheria in kg					No. prog.	Durata ca. (h:min)				
<b>Pro</b>												
<b>ProfiClean «Centri wellness»</b>												
	3,5	4,5	5,5	7,0	9,0	<b>159</b>	<b>60° Panni per pulizia</b>	0:55	0:59	1:04	0:57	0:58
						<b>160</b>	▶ Express	0:40	0:44	0:49	0:44	0:44
						<b>161</b>	▶ Prelavaggio	0:55	0:59	1:04	0:58	0:59
						<b>162</b>	▶ Intensivo	1:00	1:03	1:09	1:02	1:02
	7,0	9,0	11,0	14,0	18,0	<b>153</b>	<b>60° Moci, microfibre</b>	0:58	1:01	1:06	0:58	0:59
	2,1	2,7	3,3	4,2	5,4	<b>47</b>	<b>60° Piumini, cuscini</b>	1:12	1:13	1:15	1:12	1:13
							▶ Prelavaggio	1:16	1:18	1:20	1:17	1:18

**Pro**  
**ProfiClean «Ospedale»** (solamente W100, W130, W160)

▶ Attivare il gruppo di programmi **Ospedale** (vedere **Impostazioni / Menu impostazioni / profiClean Set**).

		W65	W80	W100	W130	W160						W65	W80	W100	W130	W160
	n.i.	n.i.	11,0	14,0	18,0	<b>141</b>	<b>70° Incontinenza</b>	n.i.	n.i.	1:33	1:22	1:27				
	n.i.	n.i.	5,5	7,0	9,0	<b>206</b>	<b>40° Biancheria pazienti</b>	n.i.	n.i.	0:39	0:36	0:36				
	n.i.	n.i.	5,5	7,0	9,0	<b>146</b>	<b>60° Abiti di lavoro</b>	n.i.	n.i.	1:00	0:55	0:57				
	n.i.	n.i.	5,5	7,0	9,0	<b>207</b>	<b>60° Disinfezione abiti chirurgia 20min.</b> Biancheria trattata con disinfezione termochimica nel lavaggio principale (20 min. a 60 °C / rapporto di galleggiamento 1:5 in relazione alla quantità massima di biancheria). ▶ Utilizzate i disinfettanti elencati. ▶ Con prerisciacquo e prelavaggio.	n.i.	n.i.	1:31	1:24	1:26				
	n.i.	n.i.	11,0	14,0	18,0	<b>153</b>	<b>60° Moci, microfibre</b>	n.i.	n.i.	1:06	0:58	0:59				
	n.i.	n.i.	11,0	14,0	18,0	<b>142</b>	<b>60° Lenzuola e asciugamani</b>	n.i.	n.i.	1:03	0:58	0:58				
	n.i.	n.i.	11,0	14,0	18,0	<b>148</b>	<b>90° Biancheria da cucina intensivo</b>	n.i.	n.i.	1:24	1:14	1:15				
	n.i.	n.i.	4,4	5,6	7,2	<b>44</b>	<b>40° Tende</b> ▶ Express ▶ Prelavaggio	n.i.	n.i.	0:55 0:32 0:58	0:51 0:30 0:54	0:51 0:30 0:54				
	n.i.	n.i.	5,5	7,0	9,0	<b>208</b>	<b>40° Abbigliamento sanitario impregnazione</b> Lavaggio e impregnazione Il programma non è adatto per il dosaggio manuale. ▶ Utilizzare detersivo liquido e pompe dosatrici.	n.i.	n.i.	1:33	1:30	1:33				

Quantità max.  
di biancheria in kg

No.  
prog.

Durata ca.  
(h:min)



## ProfiClean «Vigili del fuoco»

► Attivare il gruppo di programmi **Vigili del fuoco** (vedere **Impostazioni / Menu impostazioni / profiClean Set**).

	W65	W80	W100	W130	W160			W65	W80	W100	W130	W160
	n.i.	n.i.	5,5	7,0	9,0	<b>214</b>	<b>60° Abbigliamento antincendio</b>	n.i.	n.i.	1:22	1:13	1:14
	n.i.	n.i.	5,5	7,0	9,0	<b>215</b>	<b>60° Impregnare gli indumenti protettivi</b>	n.i.	n.i.	1:58	1:57	1:57
	n.i.	n.i.	5,5	7,0	9,0	<b>216</b>	<b>40° Impregnare le tute</b>	n.i.	n.i.	1:33	1:26	1:25
	n.i.	n.i.	5,5	7,0	9,0	<b>217</b>	<b>40° Giubbotti di plastica</b>	n.i.	n.i.	1:00	1:00	0:59
	n.i.	n.i.	3,3	4,2	5,4	<b>218</b>	<b>40° Disinfezione degli stivali in gomma 20 min</b> 2 paia di stivali	n.i.	n.i.	1:17	1:10	1:11
	n.i.	n.i.	3,3	4,2	5,4	<b>219</b>	<b>30° Impregnare i guanti</b>	n.i.	n.i.	1:18	1:17	1:16
	n.i.	n.i.	5,5	7,0	9,0	<b>220</b>	<b>40° Accessori</b>	n.i.	n.i.	1:15	1:10	1:11
	n.i.	n.i.	5,5	7,0	9,0	<b>221</b>	<b>30° Coperte di soccorso</b>	n.i.	n.i.	0:54	0:54	0:56
	n.i.	n.i.	5,5	7,0	9,0	<b>222</b>	<b>60° Disinfezione di sopravvesti 20 min</b> Disinfettante per rapporto di bagno 1:6 dosi	n.i.	n.i.	1:41	1:32	1:34
	n.i.	n.i.	2,8	3,5	4,5	<b>223</b>	<b>40° Disinfezione maschere protettive 20 min</b>	n.i.	n.i.	1:28	1:27	1:30
	n.a.	n.i.	5,5	7,0	9,0	<b>224</b>	<b>60° Abbigliamento protezione civile</b>	n.a.	n.i.	1:33	1:28	1:28
	n.i.	n.i.	3,3	4,2	5,4	<b>225</b>	<b>25° Scarpe in pelle HAIX</b>	n.i.	n.i.	0:58	0:59	0:59

### Valori di consumo

Le durate di programma qui indicati sono orientativi e sono stati rilevati in condizioni di esercizio normali. Sono possibili scostamenti fino ad un massimo del 10%.

### Potenza allacciata ridotta

Nel caso di apparecchiature con potenza allacciata ridotta i tempi dei programmi si prolungano di conseguenza.

### Raccordo per l'acqua calda

- La massima temperatura consentita è di 70 °C.
- La pressione massima consentita dell'acqua è di 10 bar.
- Nei programmi per capi delicati (delicati, tende, Wet-Clean etc.) ed in programmi da ≤ 30 °C, è utilizzata solo acqua fredda.
- Per temperature di ≥ 30 °C l'acqua viene miscelata automaticamente secondo la temperatura di lavaggio programmata.
- Per i capi macchiati di sangue o di albume si deve selezionare un programma con prelavaggio, in modo che le macchie vengano lavate via ad una temperatura inferiore a 30 °C e non possano fissarsi sul tessuto durante il ciclo di lavaggio principale a temperature più elevate.

# Gruppi di programmi

---

## Favoriti



I programmi utilizzati più frequentemente vengono salvati come xxx, insieme alle opzioni selezionate (l'opzione di **Avvio ritardato** non viene salvata.).

- ▶ Grazie al tasto stella, è possibile accedere ai programmi preferiti, selezionarli e avviarli, rapidamente e in tutta comodità.

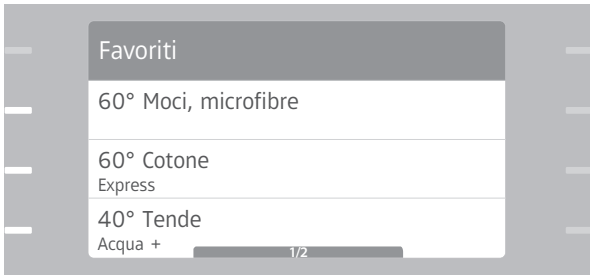

### Come impostare i Favoriti nel menu di avvio

I programmi preferiti si lasciano impostare nel menu di avvio (vedere **Impostazioni / Menù programmi di avvio**), dove vengono visualizzati al momento dell'accensione dell'asciugatrice.

### Cancellare i programmi preferiti

- ▶ vedere **Impostazioni / Cancellare preferiti**.

## Disinfezione



Questo programma è indicato per capi molto sporchi e in particolare con macchie resistenti asportabili col candeggio (per es. frutta, caffè, tè, vino rosso, olio)

- ▶ Utilizzate i disinfettanti elencati, attenersi alle norme per l'igiene e la disinfezione emesse dalle autorità sanitarie locali.
- ▶ Dosare il disinfettante in base a un rapporto, nel bagno di lavaggio, pari a 1:5, basato sulla quantità massima di biancheria.

## Informazioni sui programmi antibatterici

---

### Avviso

Le seguenti osservazioni riguardano anche i programmi antibatterici degli altri gruppi di programmi.

---

- ▶ Per la biancheria molto assorbente (es. spugna) aumentare la quantità di disinfettante con un rapporto, nel bagno di lavaggio, pari a 1:6, basato sulla quantità massima di biancheria.
- ▶ In caso di biancheria con tipo di assorbenza diversa occorre determinare il rapporto effettivo per il bagno di lavaggio.
- ▶ Se si utilizza un disinfettante in polvere, esso deve essere introdotto nel scomparto **Lavaggio principale** prima dell'inizio del programma.

Dopo un'interruzione di servizio, come una sospensione dell'alimentazione o un'eccessiva formazione di schiuma, il programma di disinfezione va ripetuto.

- ▶ Aggiungere nuovamente il disinfettante.

### Pompe dosatrici (opzione)

Tramite le pompe dosatrici è possibile introdurre disinfettanti liquidi solo quando viene raggiunta la temperatura di disinfezione (vedere **Descrizione della macchina / Allacciamenti per pompe dosatrici**).

- ▶ Se ciò richiede una considerevole quantità di acqua di risciacquo occorre determinare l'effettivo rapporto del bagno detergente e regolare la quantità di disinfettante.

### WetClean



Processo di pulizia a umido per un lavaggio delicato di tessuti sensibili e pregiati. I capi molto sporchi possono essere detersi ottimamente anche a basse temperature.

- ▶ Per i programmi WetClean utilizzare solo detersivi e additivi speciali adatti alla pulizia WetClean.

### ProfiClean



Il tasto **ProfiClean** consente di richiamare ulteriori programmi speciali.

#### Modello Expert

##### ▶ **Proficlean (programmi proprii)**

Viene visualizzata la serie di programmi individuali autoscritti.

#### Modello Expert +

In aggiunta ai programmi autoscritti, questo tipo di apparecchio propone altri gruppi di programmi speciali.

- ▶ **Pulitore edifici**
- ▶ **Case di riposo**
- ▶ **Esercizi commerciali**
- ▶ **Gastronomia**
- ▶ **Camping, lavanderia**
- ▶ **Centri wellness**
- ▶ **Ospedale (solamente W100 a W160)**
- ▶ **Vigili del fuoco (solo da W 100 a W 160)**

---

#### Avviso

- ▶ Viene visualizzato solo il gruppo attivato nelle impostazioni (vedere **Impostazioni / Profi-Clean-Set**).
- 

## Opzioni di programma

---

Le opzioni di programma sono attive solo per la durata del programma di lavaggio in corso.

Le modifiche di più lunga durata possono essere eseguite dalle Impostazioni utente (menù ) e restano attive fino a una nuova variazione.

---

#### Avviso

I opzioni **Express**, **Prelavaggio** e **Intensivo** si escludono a vicenda, perciò può essere selezionato solamente uno di questi opzioni.

---

### Express

Lavaggio delicato e a basso consumo energetico per tessuti solo leggermente sporchi, con brevi tempi di lavaggio.

- ▶ Limite massimo di carico: mezza quantità di biancheria. Per quantità di biancheria ridotte o con un basso grado di sporco, utilizzare una minore quantità di detersivo (si vedano le indicazioni del costruttore

sull'imballaggio).

### Prelavaggio

In caso di biancheria particolarmente sporca, in presenza di macchie difficili (ad es. macchie di sangue, segni di proteina, pannoloni) o per lavare vestiti da lavoro.

La temperatura di lavaggio è di 30 °C.

- ▶ Introdurre 1/4 della dose di detersivo nello scomparto Prelavaggio .
- ▶ Usare detersivi in polvere.

### Intensivo

Per capi molto sporchi e in particolare con macchie resistenti asportabili col candeggio (per es. frutta, caffè, tè, vino rosso, olio). Il tempo di lavaggio si allunga.



## Risciacquo +

Un ciclo aggiuntivo migliora il risultato del risciacquo. Durch zusätzliches Spülen wird das Spülergebnis verbessert (per zone con acqua dolce o in caso di allergie).

## Acqua +

In caso di bucato molto sporco, il risultato del lavaggio migliora aumentando il livello dell'acqua nel cestello. Anche i residui di sporco e detersivo vengono risciacquati meglio (per i capi che vengono indossati direttamente sulla pelle e per chi ha la pelle sensibile).

## Temperatura

La temperatura può essere abbassata in intervalli di 10 °C. Il display mostra la temperatura attuale.

- ▶ Diminuire la temperatura di lavaggio impostata toccando con il dito la barra luminosa accanto a **Temperatura**.

### Avviso

Nei programmi **Disinfezione**, **70° Autoclean** e **Incontinenti** la temperatura non può essere abbassata.

## Velocità

Scegliendo una velocità di centrifugazione più bassa si assicura un trattamento delicato dei capi più sensibili. Il display mostra la velocità attuale.

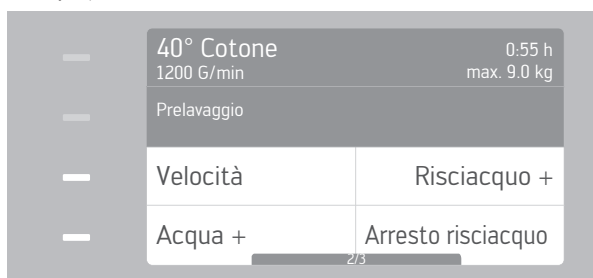

Toccando con il dito la barra luminosa accanto a **Velocità**, è possibile diminuire il numero di giri in intervalli di 100 G/min. A 0 G/min la lavatrice non effettua la centrifuga ed è possibile estrarre la biancheria bagnata non strizzata.

- ▶ Selezionare una velocità elevata se di seguito la biancheria sarà asciugata meccanicamente o passata al mangano. La biancheria meglio centrifugata consente di risparmiare molta energia e tempo nell'asciugatrice.

## Arresto risciacquo

La formazione di pieghe nei capi delicati può essere evitata lasciando la biancheria nell'ultima acqua di risciacquo prima della centrifuga.

A discrezione, la biancheria può essere estratta immediatamente o essere prima centrifugata (vedere **Lavaggio / Terminare il programma dopo l'arresto del risciacquo**).

## 1/2 carico



Per un lavaggio ecologico di piccole quantità di bucato. La quantità di acqua viene dimezzata e la durata del programma è ridotta.



- ▶ Limite massimo di carico: la metà della quantità massima di biancheria indicata nel programma selezionato.
- ▶ Il tempo di pompaggio delle pompe dosatrici è ridotto a circa 2/3.

### Avviso

In alcuni programmi di lavaggio (es. **Disinfezione**) il mezzo carico non è disponibile.

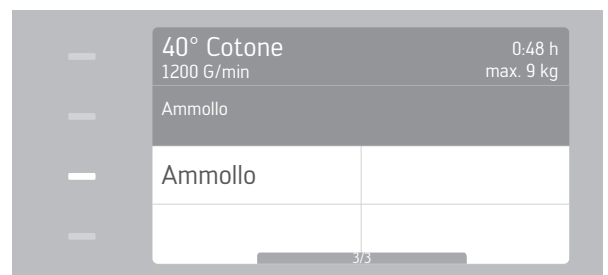
## Ammollo



- ▶ Introdurre il detersivo per l'ammollo nello scomparto **Prelavaggio** , il detersivo principale nello scomparto **Lavaggio principale**  del cassetto per detersivo.
- ▶ Toccare con il dito la barra luminosa accanto a **Ammollo**.

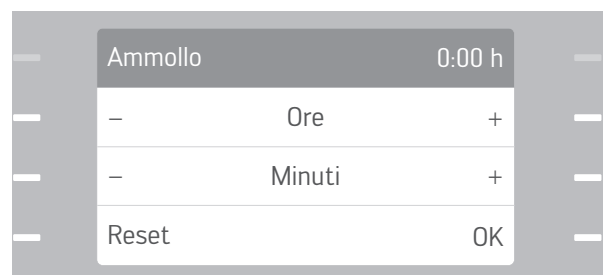

- ▶ Toccando con il dito la barra luminosa, impostare la durata desiderata per l'ammollo (in intervalli da 15 min. / massimo 24 ore).

- ▶ Confermare con **OK**.
- ▶ Premere il tasto **START**.

Non appena inizia la fase di ammollo, appare il tempo restante fino all'avvio del programma. In caso d'interruzione di corrente il tempo d'ammollo attuale rimane memorizzato, senza tenere in considerazione la durata dell'interruzione.



Al termine del tempo di ammollo inizia automaticamente il programma selezionato.

- ▶ Selezionare **Avanti** toccando con il dito la barra luminosa per avviare immediatamente il programma di lavaggio.

#### Avviso

Negli programmi **Disinfezione** e **Express** non è disponibile l'opzione Ammollo.

- ▶ Toccando con il dito la barra luminosa, inserire la data e l'ora in cui il programma dovrà terminare (in intervalli di 15 min.).
- ▶ Confermare con **OK** toccando con il dito la barra luminosa, quindi premere **START**.

Inizia così a decorrere il tempo preselezionato. Il display mostra il tempo restante fino all'inizio del programma.

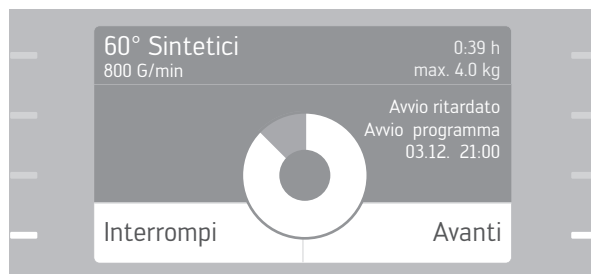

Allo scadere del tempo impostato, il programma selezionato si avvierà automaticamente.

- ▶ Premendo ancora una volta il tasto di avvio, è possibile interrompere l'avvio ritardato e iniziare immediatamente il programma di lavaggio.

## Avvio ritardato



L'opzione **Avvio ritardato** permette di impostare l'avvio del programma in un momento successivo, in modo da adeguare il funzionamento della macchina alle proprie abitudini (ad es. per sfruttare la tariffa più bassa per il consumo notturno di energia).

#### Avviso

- ▶ Verificare che l'orario dell'apparecchio sia impostato correttamente (vedere **Impostazioni / Menù Impostazioni / Ora**).
- ▶ Se si desidera utilizzare un detersivo liquido, versarlo in un dosatore sferico e inserirlo con la biancheria nel tamburo.

- ▶ Selezionare dapprima il programma desiderato.
- ▶ Premere il tasto con il simbolo **Avvio ritardato**.

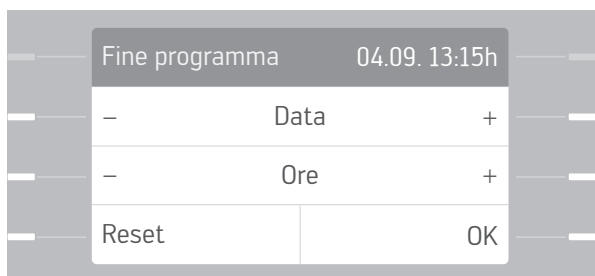

# Impostazioni

La macchina ha un'impostazione di fabbrica. Per adeguare la macchina alle proprie esigenze individuali, le impostazioni possono essere modificate, al momento della messa in funzione o anche dopo.

Le impostazioni possono unicamente essere modificate quando la non sta svolgendo un programma.

## Avviso

Alcune impostazioni della macchina possono essere bloccate. Le funzioni **Lingua (temporanea)**, **Data** e **Ora** rimangono tuttavia sempre disponibili.

## Lingua (temporanea)



Tramite il menu **Lingua** è possibile selezionare provvisoriamente una lingua diversa.

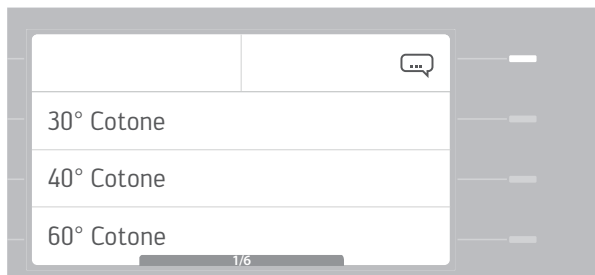

- ▶ Toccare con il dito la barra luminosa accanto a . Appare così il menù **Lingua**.

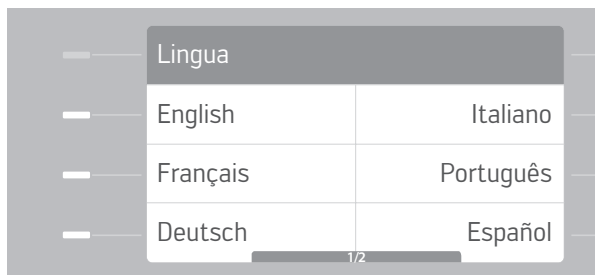

- ▶ Scegliere la lingua desiderata. Premere i **tasti freccia** per accedere ad altre lingue.

Premere il tasto Menù **indietro** per uscire dal menù **Lingua**.

## Avviso

La lingua selezionata rimane attiva finché l'apparecchio viene spento o passa in modalità stand-by. Dopodiché la lingua passa nuovamente alla lingua default.

## Menù Impostazioni

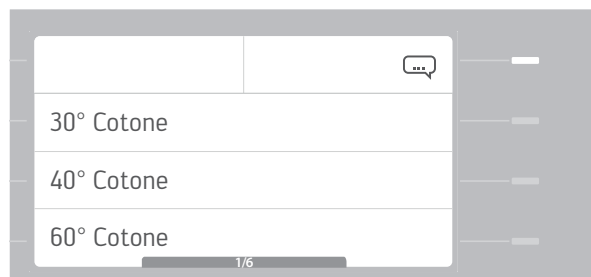

- ▶ Tenere premuto la barra luminosa accanto a fino a visualizzare il menu **Impostazioni**.



- ▶ Toccare con il dito la barra luminosa accanto a **Impostazioni**. Appare così il menù **Data / Ora**.

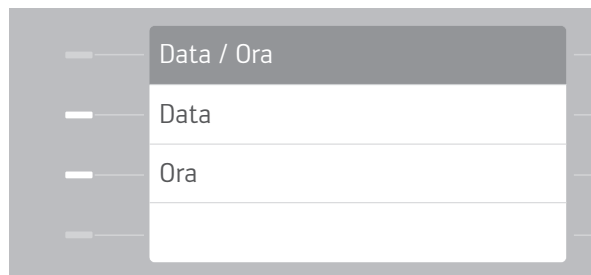

- ▶ Scegliere l'impostazione desiderata.

## Data / Ora

- ▶ **Impostato in fabbrica**
- ▶ Premendo le barre luminose **+** e **-** è possibile impostare mese e giorno / ore e minuti (tenere premuto per scorrere rapidamente).
- ▶ Toccare con il dito la barra luminosa accanto a **OK** per confermare.

## Salvare le modifiche

Premere il tasto **Menù indietro** (o attendere due minuti dall'ultima selezione) per uscire dal menù **Data / Ora**.

Le modifiche effettuate devono essere confermate all'uscita dal menù.

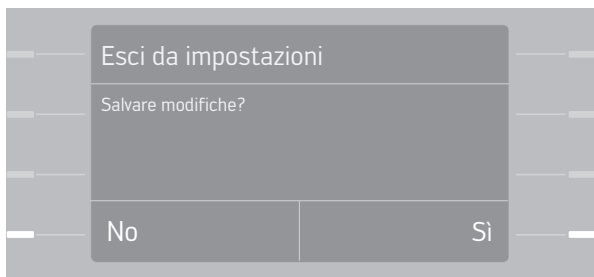

Premere il tasto **Menù indietro**  (o attendere due minuti dall'ultima selezione) per uscire dal menù **Impostazioni**.

## Altre impostazioni

\* = Impostazione di fabbrica

Una parte degli apparecchi ha impostazioni di fabbrica diverse.

## Lingua (lingua predefinita)

- ▶ **Deutsch \***
- ▶ **.....**

Premere i **tasti freccia**   per accedere ad altre pagine del menù.

Selezionare la lingua desiderata toccando con il dito la barra luminosa.

### Avviso

Se nel menù **Lingua**  viene temporaneamente selezionata un'altra lingua, allo spegnimento della macchina o in modalità stand-by l'impostazione torna alla lingua predefinita.

## Ora estate / inverno

- ▶ **On \***
- ▶ **Off**

Il passaggio automatico dell'orologio all'orario estivo può essere disattivato.

## Indicazione tempo programmi

- ▶ **Durata \***
- ▶ **Fine**

Sul display appare la durata residua del programma.

Sul display appare il momento in cui terminerà il programma.

## Bassa pressione dell'acqua

- ▶ **Off \***
- ▶ **On**

La funzione non è disponibile per questo apparecchio.

## Luminosità display

- ▶ **50 \***

Toccando con il dito la barra luminosa è possibile regolare in modo continuo l'intensità della luce di sottofondo, in un intervallo compreso fra il 20 e il 100 % (per scorrere velocemente, tenere premuto).

- ▶ Confermare con **OK**.

## Volume segnale acustico

- ▶ **Off**
- ▶ **Volume 1**
- ▶ **Volume 2**
- ▶ **Volume 3 \***
- ▶ **Volume 4**
- ▶ **Volume 5**

Il segnale acustico può essere regolato su 5 livelli o silenziato.

## Suono tasti

- ▶ **On \***
- ▶ **Off**

Il suono dei tasti può essere disattivato.

## Risciacquo extra

- ▶ **Off \***
- ▶ **On**

Il risciacquo extra migliora il risultato di lavaggio in presenza di acqua dolce o in caso di allergie. L'impostazione selezionata si attiva in tutti i programmi di lavaggio, fino alla successiva modifica dell'impostazione.

- ▶ Se si desidera che il risciacquo extra venga attivato solo per un dato programma di lavaggio, selezionare l'opzione **Risciacquo +**.

## Livello acqua lavaggio

- ▶ **Normale \***
- ▶ **Aumentato**

L'impostazione «Aumentato» incrementa il livello dell'acqua durante il lavaggio in tutti i programmi.

## Livello acqua risciacquo

- ▶ **Normale \***
- ▶ **Aumentato**

L'impostazione «Aumentato» incrementa il livello dell'acqua durante il risciacquo in tutti i programmi.

## Protezione pelle

### ► Off \*

### ► On

Con l'impostazione «On», la macchina esegue due cicli di risciacquo aggiuntivi in tutti i programmi di lavaggio, attenuando così l'insorgere di allergie cutanee.

## Funzione igienizzante (opzione)

### ► Off \*

### ► On

Attivando la funzione igienizzante, verrà richiesto, se si sceglie un programma con basse temperature di lavaggio, di effettuare la preventiva pulizia della macchina (vedere **Pulizia e manutenzione**).

## Velocità di centrifugazione

### ► Non ridotto \*

### ► Ridotto

### ► Ridotto+

Di norma, è possibile ridurre la velocità di centrifugazione per tutti i programmi di lavaggio (due livelli).

## Sicurezza bambini

### ► Off \*

### ► On

Il dispositivo di sicurezza per i bambini impedisce che questi possano avviare un programma, modificarlo o annullarlo.

### Effettuare una selezione con il dispositivo di sicurezza per i bambini attivato

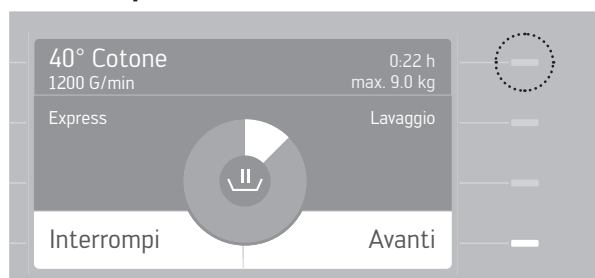

- Tenere premuta la **barra luminosa in alto a destra (non illuminata!)**.
- Premere contemporaneamente il tasto desiderato.

## Cancellare favoriti

- Selezionare la funzione.

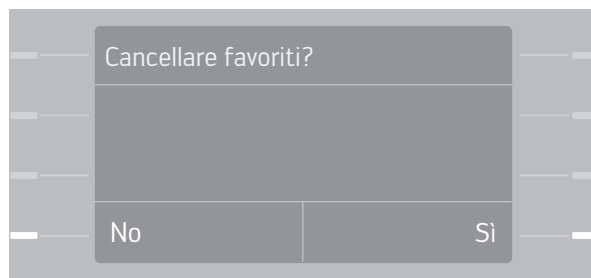

- Per cancellare i programmi favoriti occorre confermare l'operazione.

## Selezionare menù start

### ► Standard \*

### ► Favoriti

### ► ProficleanSet

I programmi favoriti salvati possono essere visualizzati direttamente nel menù dei programmi di avvio all'accensione dell'apparecchio.

La visualizzazione dei programmi favoriti è pertanto immediata, consentendo così di selezionarli rapidamente.

- Per visualizzare il menù dei programmi di avvio selezionato, dopo aver modificato l'impostazione spegnere brevemente la macchina, quindi riavviarla.

## Spegnere l'apparecchio

### ► Off

L'apparecchio rimane sempre acceso.

### ► On \*

L'apparecchio si spegne al termine del programma o qualora dopo la sua accensione non venga svolta nessun'altra operazione.

### ► Standby+

Alcuni minuti dopo la fine del programma o se dopo l'accensione dell'apparecchio non viene svolta nessun'altra operazione, tutte le informazioni visualizzate saranno cancellate.

Il consumo di energia si riduce al minimo assoluto, mentre le funzioni di sicurezza restano attive.

- Raccomandato per gli apparecchi senza dispositivo Aquastop (tubo di alimentazione dell'acqua con protezione anti-traboccamento).

### ► Standby

Nessuna funzione.

(Solo per gli apparecchi con sistema a pagamento)

## Avviso

Per riattivare la macchina, premere il tasto **On / Off**



## Antipiega

- ▶ **Off**
- ▶ **30 min\***
- ▶ **6 h**

Al termine del programma può essere impostata una fase antipiega (Aerazione della biancheria) di 30 minuti o di 6 ore.

## Apertura automatica

- ▶ **Off\***
- ▶ **On**

Se questa funzione è attiva, lo sportello si apre automaticamente alla fine del programma.

## Impostazioni di fabbrica

Le impostazioni possono essere ripristinate allo stato in cui si trovavano alla consegna.

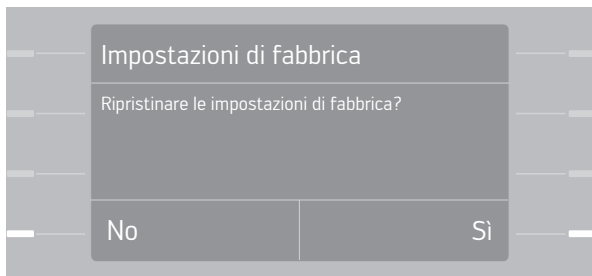

- ▶ Il ripristinamento deve essere confermato con **Sì**. Tutte le impostazioni saranno ripristinate. Anche i programmi preferiti memorizzati saranno cancellati.

## Proficlean-Set

Premendo il tasto **ProfiClean** si visualizza il menù del gruppo di programmi impostati.

- ▶ **Proficlean (programmi proprii)\***  
Viene visualizzata la serie di programmi individuali autoscritti.

### Modello Expert +

In aggiunta ai programmi autoscritti, questo tipo di apparecchio propone altri gruppi di programmi speciali.

- ▶ **Pulitore edifici**
- ▶ **Case di riposo**
- ▶ **Esercizi commerciali**
- ▶ **Gastronomia**
- ▶ **Camping, lavanderia**
- ▶ **Centri wellness**
- ▶ **Ospedale (solamente W100 a W160)**
- ▶ **Vigili del fuoco (solo da W 100 a W 160)**

## Cool down

- ▶ **Off\***
- ▶ **On**

Per evitare di danneggiare i condotti di scarico più vecchi, nel programma per capi resistenti aggiungere acqua fredda al termine del ciclo di lavaggio.

### Avviso

Il bucato di facile manutenzione viene sempre raffreddato per evitare pieghe. L'impostazione non influisce in alcun modo sui programmi di facile manutenzione.

## Allacciamento rete ridotto

- ▶ **No\***
- ▶ **Sì**

La riduzione della potenza allacciata comporta un conseguente prolungamento dei tempi di programma.

## Abilita interfaccia USB (opzione)

Per trasmettere programmi di lavaggio scritti in proprio o parametri di detersivo liquido, deve essere attivata l'interfaccia USB.

# Prepaid Card

## Selezionare il programma

- ▶ Selezionare il programma di lavaggio desiderato (vedere (vedere **Lavaggio/Selezionare il programma**)).

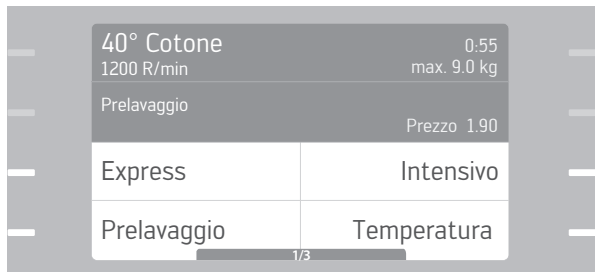

Sul display verrà visualizzato il programma selezionato con durata del programma, numero di giri della centrifuga, carico massimo, opzioni selezionate) e il relativo prezzo.

## Avviare il programma

- ▶ Premere il tasto **START** e inserire la carta per l'utente. Il prezzo del programma verrà addebitato e verrà visualizzato il nuovo credito della carta.

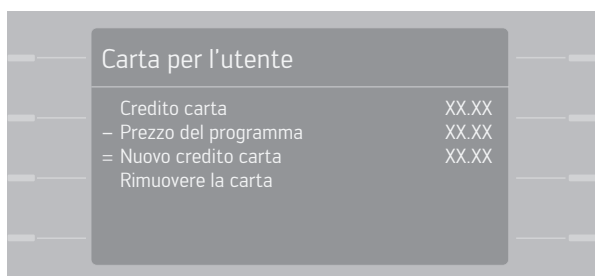

Il programma verrà avviato dopo l'addebito.

- ▶ Rimuovere la carta per l'utente.

## Credito della carta non sufficiente

Se il credito presente sulla carta dell'utente è inferiore al prezzo del programma, verrà visualizzato il messaggio seguente.

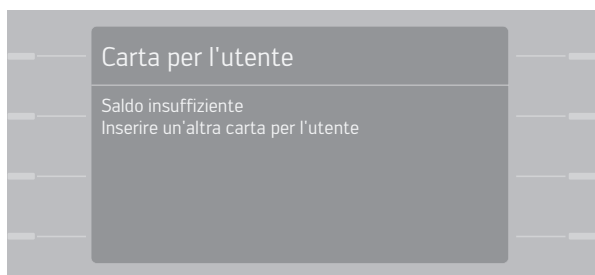

La differenza può essere saldata con un'altra carta utente.

## Caricare la carta dell'utente

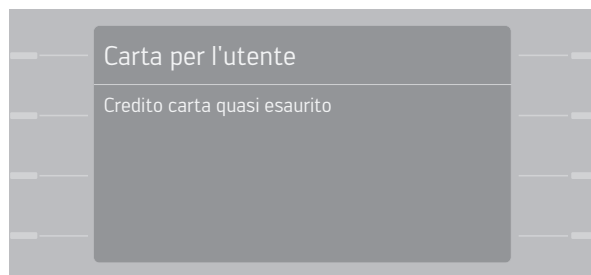

Se viene visualizzato questo messaggio è necessario ricaricare la carta prima dell'asciugatura successiva.

- ▶ Vedere **Istruzioni per l'uso per sistema di pagamento**.

## Pulizia e manutenzione

### **Avvertenza**

#### **Pericolo di folgorazione**

- ▶ Prima di iniziare la pulizia, scollegare la macchina dalla linea elettrica.
- ▶ Non spruzzare assolutamente l'apparecchio con acqua.
- ▶ Non utilizzare dispositivi di pulizia a vapore.

#### **Pericolo di esplosione**

I solventi possono danneggiare i componenti dell'apparecchio, sviluppano vapori nocivi e presentano proprietà esplosive.

- ▶ Non utilizzare detergenti contenenti solventi.

#### **Pericolo di ferimento**

La cassa della lavatrice potrebbe avere degli spigoli vivi.

- ▶ Indossare pertanto dei guanti protettivi quando si effettuano operazioni di pulizia.

## Pulire l'apparecchio

Se l'apparecchio non viene mantenuto in modo puntuale e professionale, potrebbero verificarsi perdite prestazionali e malfunzionamenti.

Per maggiori informazioni sui lavori di manutenzione e sui relativi intervalli consultare il piano di manutenzione.

- ▶ Non utilizzare detergenti abrasivi.
- ▶ Non graffiare o raschiare con oggetti affilati.
- ▶ Non usare mai lana d'acciaio!
- ▶ Pulire l'alloggiamento e il pannello comandi con un detergente delicato o un panno morbido umido, quindi asciugare le superfici.
- ▶ Per le parti dell'alloggiamento in acciaio inox, utilizzare detergenti specifici per l'acciaio al cromo (i relativi prodotti possono essere acquistati presso il servizio clienti).

### **Pulizia del cestello**

- ▶ Eliminare le eventuali macchie di ruggine, provocate da pezzi di metallo rimasti nel cestello, con un detergente privo di cloro (controllare la descrizione dei componenti sulla confezione del prodotto).

### **Decalcificazione dell'apparecchio**

La formazione di calcare dipende dalla durezza dell'acqua. In caso di corretto dosaggio del detersivo, generalmente non è necessaria alcuna decalcificazione della lavatrice. Se tuttavia desiderate decalcificare il vostro apparecchio, rispettate le istruzioni riportate sulla confezione del prodotto.

### **Avviso**

Le sostanze decalcificanti contengono acidi che potrebbero danneggiare componenti della lavatrice o macchiare la biancheria.

### **Pulizia del filtro di scarico**

#### **(solamente modelli con pompa di scarico)**

Il filtro di scarico deve essere pulito regolarmente.

- ▶ Pulire il filtro di scarico dopo ogni ciclo di lavaggio in cui si sono accumulate grandi quantità di lanugine (indumenti di lana, coperte, ecc.)

### **Attenzione**

- ▶ Non rimuovere il filtro al termine di un programma di lavaggio senza centrifugazione, ovvero con l'opzione di **arresto del risciacquo**.

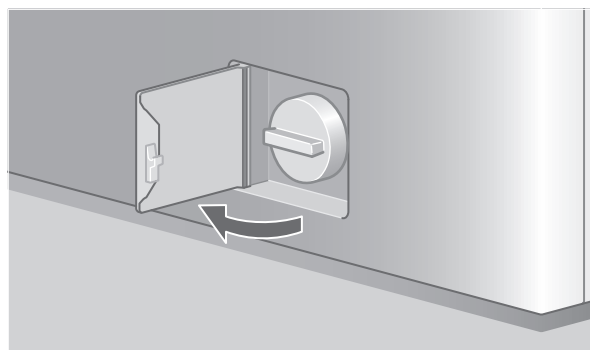

- ▶ Aprire lo sportello per la manutenzione sul lato anteriore della macchina.

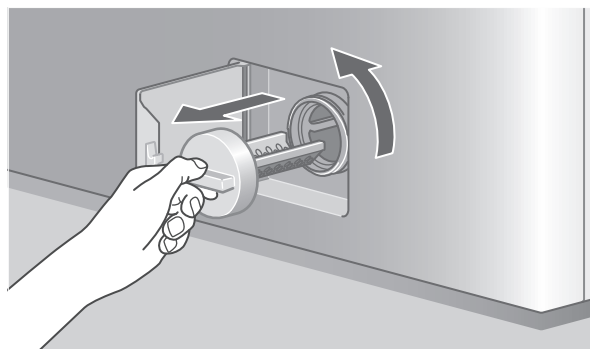

- ▶ Ruotare il filtro verso sinistra e rimuoverlo.
- ▶ Pulire il filtro sotto l'acqua corrente e riavvitare.



## Svuotamento di emergenza

### (solamente modelli con pompa di scarico)

Effettuare uno svuotamento di emergenza nei seguenti casi:

- ▶ La segnalazione di guasto **Verifica scarico acqua** appare.
- ▶ La pompa viene bloccata da corpi estranei (ad es. bottoni, mollette, fili).
- ▶ L'acqua non viene pompata.

#### ⚠ **Avvertenza**

#### **Pericolo di ferimento!**

- ▶ Disinserire la corrente elettrica e chiudere i rubinetti dell'acqua.

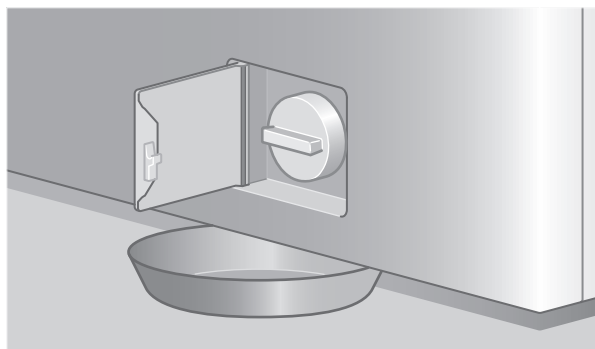

- ▶ Aprire lo sportello per la manutenzione sul lato anteriore della macchina. Collocare un contenitore sotto l'apertura di scarico.

#### ⚠ **Avvertenza**

#### **Pericolo di scottature!**

Nei lavaggi ad alte temperature, l'acqua può diventare estremamente calda. Lasciare raffreddare l'acqua prima dello svuotamento!



- ▶ Svitare il tappo del filtro fino alla fuoriuscita dell'acqua residua.

---

#### **Avviso**

- ▶ Durante l'operazione di svuotamento possono fuoriuscire fino a 20 litri di acqua. Svitare il tappo del filtro con cautela e solo in modo graduale.
- 
- ▶ Il tappo del filtro potrà essere svitato completamente solo dopo la fuoriuscita di tutta l'acqua residua.

- ▶ Pulire l'interno del filtro di scarico. Rimuovere gli eventuali corpi estranei o i depositi di pelucchi. Pulire il filtro sotto l'acqua corrente.

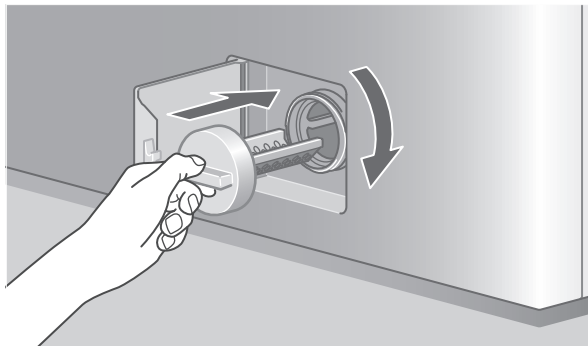

- ▶ Inserire nuovamente lo filtro di scarico.
- ▶ Chiudere lo sportello per la manutenzione.
- ▶ Reinserire la corrente elettrica.
- ▶ Selezionare il programma di lavaggio desiderato e interromperlo al termine dell'afflusso di acqua. In questo modo si evita che, nel lavaggio successivo, il detersivo passi nel circuito di scarico, senza essere utilizzato.

## Controllo del flessibile dell'acqua

Per evitare danni determinati dall'acqua, i flessibili dovrebbero essere ispezionati da un tecnico ogni cinque anni.

## Precauzioni antigelo

Se la lavatrice si trova in un locale dove la temperatura può andare sotto zero, dopo ogni impiego sarà necessario eliminare immediatamente ogni residuo d'acqua dalla pompa e dai tubi di alimentazione e di scarico dell'acqua.

## Svuotamento della pompa

Vedere **Svuotamento di emergenza**.

## Svuotamento del tubo d'alimentazione dell'acqua

---

#### **Avviso**

Prima di svitare il flessibile di alimentazione occorre ridurre la pressione nello stesso.

- ▶ Chiudere i rubinetti dell'acqua.
  - ▶ Avviare il programma di lavaggio desiderato e interromperlo nuovamente dopo circa 40 secondi. In questo modo, si riduce la pressione nel tubo.
-

- ▶ Disinserire la corrente elettrica.
- ▶ Svitare il tubo dal rubinetto dell'acqua.
- ▶ Raccogliere l'acqua che fuoriesce in un recipiente.
- ▶ Riavvitare il tubo al rubinetto dell'acqua.



## Pulizia del contenitore per detersivo

### Pulizia dell'interno (settimanale)



- ▶ Pulire le camere del dosatore dai residui di detersivo e dallo sporco.

### Pulizia degli inserti

I due inserti (scoperto **Ammorbidente**  e **Detersivo liquido** ) si lasciano rimuovere per essere puliti.

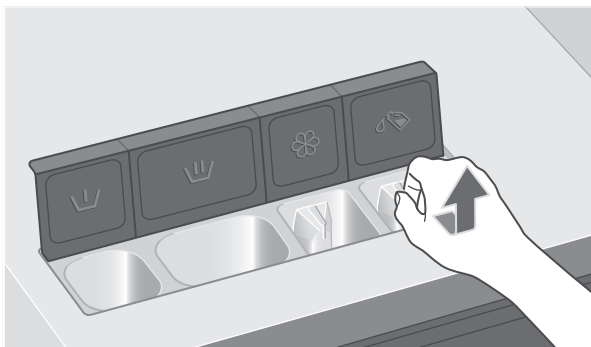

- ▶ Inclinare leggermente l'inserto all'interno ed estrarlo dal supporto tirandolo verso l'alto.



- ▶ Rimuovere i residui di detersivo e lo sporco con un dispositivo di pulizia adatto, ad es. una spazzola di nylon.

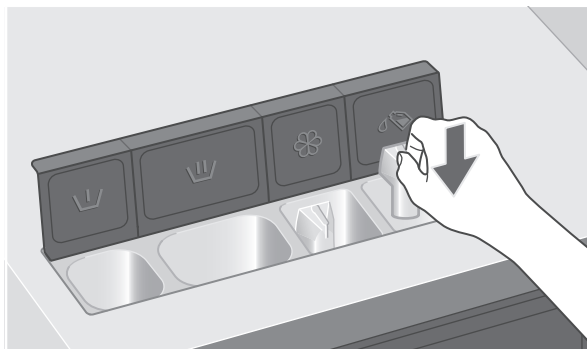

- ▶ Inserire nuovamente l'inserto e spingerlo leggermente indietro fino a quando non si sarà innestato.

## Pulizia dei filtri nel flessibile d'alimentazione

Se nella lavatrice non scorre abbastanza acqua anche se il rubinetto è aperto, è necessario pulire i filtri situati nei raccordi a vite del flessibile di alimentazione.

- ▶ Pulire i filtri se viene indicata il messaggio **Verifica ingresso acqua**.
- ▶ Controllare e pulire i filtri ogni 2 mesi.

### Procedimento

#### Avviso

Prima di svitare il flessibile di alimentazione occorre ridurre la pressione nello stesso.

- ▶ Chiudere i rubinetti dell'acqua.
- ▶ Avviare il programma di lavaggio desiderato e interromperlo nuovamente dopo circa 40 secondi. In questo modo, si riduce la pressione nel tubo.



- ▶ Disinserire la corrente elettrica.
- ▶ Svitare il tubo collegato al rubinetto dell'acqua.
- ▶ Lavare il filtro ivi situato sotto l'acqua corrente.
- ▶ Collegare nuovamente il tubo.

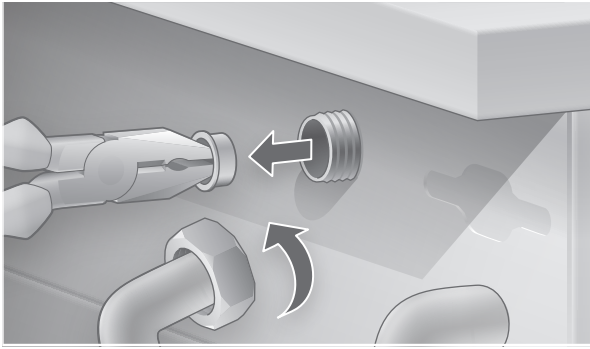

- ▶ Estrarre il filtro con delle pinze becchi lunghi, pulirlo sotto l'acqua corrente e rimontarlo.
- ▶ Reinserrire il filtro e ricollegare il tubo.
- ▶ Aprire brevemente il rubinetto dell'acqua per verificare la tenuta dei punti di raccordo.
- ▶ Chiudere il rubinetto dell'acqua.

## Piano di manutenzione

---

### Ogni giorno al termine del lavoro

- ▶ Sciacquare il contenitore per detersivo.
- ▶ Pulire eventualmente anche le inserti sotto l'acqua corrente.

---

**⚠ Attenzione**

**Rischio di corrosione della superficie**

- ▶ Pulire assolutamente il contenitore del detersivo dopo aver utilizzato cloro (ad es. candeggina)!
- 

### Pulizia del cestello

- ▶ Pulire l'alloggiamento e il pannello comandi (vedere **Pulizia e manutenzione / Pulire l'apparecchio**)

### Pulizia del sportello

- ▶ Pulire e asciugare lo sportello, la guarnizione e le parti di rivestimento.
- ▶ Lasciare lo sportello aperto o socchiuso, in modo che la lavatrice possa asciugarsi.

### 1 volta alla settimana

#### **Pulizia del contenitore per detersivo**

- ▶ Pulire le superfici del contenitore per detersivo rimuovendo residui di detersivo e sporcizia (vedere **Pulizia e manutenzione / Pulizia del contenitore per detersivo**).

### Ogni 2 mesi

#### **Controllare l'afflusso dell'acqua**

- ▶ Controllare se i filtri nei raccordi a vite del tubo di alimentazione sono sporchi e devono essere puliti (vedere **Pulizia e manutenzione / Pulizia dei filtri del sistema di alimentazione dell'acqua**).

# Anomalie

## Avvertenza

**Le riparazioni eseguite in modo inappropriato possono causare incidenti gravi, danni e malfunzionamenti!**

Non eseguire modifiche, alterazioni o tentativi di riparazione, soprattutto con l'uso di utensili come cacciaviti ecc.

### MESSAGGI DI GUASTI

#### Sicurezza bambini attiva

- ▶ Tenere premuta la barra in alto a destra (non illuminata!) e schiacciare al contempo il tasto desiderato.

#### Sportello aperto

- ▶ Premere lo sportello, fino a che non si sente scattare la chiusura.
  - ▶ Premere il tasto di avvio per avviare il programma.
- Lo sportello non si blocca nemmeno al secondo tentativo.
- ▶ Premere il tasto **Apri sportello**  o aprire la porta (W130 e W160).
  - ▶ Verificare che non ci sia della biancheria incastrata nello sportello.
  - ▶ Dopo aver risolto il problema, premere il tasto di avvio.

#### Verifica ingresso acqua

- ▶ Aprire i rubinetti dell'acqua e premere il tasto di avvio.
- Un filtro nel tubo di alimentazione dell'acqua è otturato.
- ▶ Pulire il filtro (vedere **Pulizia e manutenzione / Pulizia dei filtri del sistema di alimentazione dell'acqua**).
  - ▶ Dopo aver risolto il problema, premere il tasto di avvio.

Interruzione dell'erogazione dell'acqua.

#### Verifica scarico acqua

- ▶ Controllare che il tubo di scarico non sia piegato.
  - ▶ Dopo aver risolto il problema, premere tasto di avvio.
- Corpi estranei bloccano la pompa di scarico.
- ▶ Pulire la pompa (vedere **Pulizia e manutenzione / Svuotamento di emergenza**).
  - ▶ Dopo aver risolto il problema, premere il tasto di avvio.
- Lo scarico dell'acqua installato dal cliente è intasato.
- ▶ Eseguire lo svuotamento d'emergenza (si veda **Pulizia e manutenzione / Svuotamento di emergenza**) e pulire il sifone di scarico (sifone sottointonaco).
  - ▶ Dopo aver risolto il problema, premere il tasto di avvio.

Il tubo flessibile dello scarico è troppo in alto (la massima altezza della pompa è di m 1 da terra).

#### Squilibrio eccessivo

- A causa di un eccessivo squilibrio non è stato possibile centrifugare la biancheria.
- ▶ Premere la barra luminosa accanto a **Continua**, per riavviare la centrifuga.
- Non è stato possibile eseguire la centrifuga nemmeno dopo aver premuto la barra luminosa accanto a **Continua**.
- ▶ Aprire lo sportello e distendere la biancheria.
  - ▶ Premere di nuovo la barra luminosa accanto a **Continua**.

Non è stato possibile eseguire la centrifuga nemmeno dopo aver disteso la biancheria.

- ▶ Premere la barra luminosa accanto a **Interrompi**.  
Il programma di lavaggio è terminato.

#### Avviso

- ▶ Lavare insieme i capi piccoli insieme a quelli più grandi. Evitare di caricare il cestello con singoli capi di biancheria pesanti.

#### Schiuma eccessiva

#### Estensione programma

- La lavatrice ha rilevato la presenza di schiuma e la contrasta. Alla fine, il bucato è stato centrifugato.
- ▶ Ridurre in futuro la quantità di detersivo.

<b>Schiuma eccessiva</b> <b>Interruzione programma</b> <b>Verifica dosaggio detersivo</b>	A causa dell'intensa formazione di schiuma, il programma di lavaggio è stato interrotto. ▶ Ricominciare il programma di lavaggio senza aggiungere il detersivo. ▶ Ridurre in futuro la quantità di detersivo. ▶ Utilizzare eventualmente del detersivo in polvere, invece del detersivo liquido.
<b>Schiuma eccessiva</b> <b>Nessuna disinfezione</b> <b>Ripetere programma</b>	Si è formata troppa schiuma. ▶ Il programma deve essere ripetuto con il disinfettante.
<b>Attendere, scarico in corso</b>	È presente acqua in eccesso nella lavatrice. L'acqua viene estratta con la pompa. Se si nota la presenza di schiuma in eccesso allo sportello, allora vi è troppa schiuma nella lavatrice. ▶ Ridurre in futuro la quantità di detersivo.
<b>Pulsante di arresto di emergenza premuto</b>	È stato attivato il pulsante di arresto di emergenza. La lavatrice si è spenta. Dopo aver eliminato il pericolo, ruotare l'interruttore per sbloccarlo. Il programma di lavaggio è stato interrotto e deve essere nuovamente selezionato (riempire nuovamente con detersivo).
<b>Pulire macchina</b>	La lavatrice deve essere pulita entro breve. ▶ Eseguire il programma di igienizzazione <b>70° Autoclean</b> (senza bucato o detersivo). ▶ Per eseguire la pulizia in un momento successivo, selezionare <b>Interrompi</b> . Ora è possibile selezionare ed eseguire un altro programma. Alla fine del programma, sul display verrà nuovamente visualizzato il messaggio <b>Pulire macchina</b> .
<b>Pulire macchina adesso</b>	La lavatrice deve essere pulita immediatamente e non è più possibile selezionare alcun altro programma. ▶ Eseguire il programma di igienizzazione <b>70° Autoclean</b> (senza bucato o detersivo).
<b>Interruzione alimentazione</b> <b>Estensione programma</b>	Interruzione di corrente (blackout) durante il lavaggio. Il programma è stato prolungato.
<b>Interruzione alimentazione</b> <b>Nessuna disinfezione</b> <b>Ripetere programma</b>	Interruzione di corrente (blackout) durante il lavaggio. Il programma è stato annullato e deve essere ripetuto con il disinfettante.

#### MESSAGGI DI GUASTI PREPAID CARD

<b>Girare la carta</b>	Girare la carta
<b>Saldo insufficiente</b> <b>Inserire un'altra carta per l'utente</b>	Il credito della carta non è sufficiente. ▶ Utilizzare una carta utente carica.
<b>Nr. utente o modello carta incorretto</b>	La carta utilizzata non è ammessa. ▶ Contattare il responsabile.
<b>Non è possibile leggere la carta</b>	Non è possibile leggere la carta. ▶ Inserire nuovamente la carta utente o contattare il responsabile.
<b>Nr. lavanderia incorretto</b>	La carta utente non è ammessa per questa lavanderia. ▶ Non è possibile leggere la carta.
<b>Inserire nuovamente la carta</b>	Inserire nuovamente la carta
<b>Credito carta quasi esaurito</b>	Il credito della carta è sufficiente solo per il ciclo di asciugatura selezionato.

#### MESSAGGI DI GUASTI F --

<b>Indicazione «Errore F --»</b>	▶ Togliere il messaggio di errore con <b>OK</b> . La macchina verrà riavviata. ▶ Chiudere lo sportello ▶ Selezionare nuovamente il programma e premere il tasto <b>START</b> .
----------------------------------	--

<b>Appare «Errore F--» nonostante il nuovo avvio del programma</b>	<ul style="list-style-type: none"> <li>▶ Togliere il messaggio di errore con <b>OK</b>.</li> <li>▶ Interrompere per circa 1 minuto l'alimentazione di corrente (spegnere e riaccendere l'interruttore generale). Quando il display si illumina significa che l'apparecchio è pronto per il funzionamento.</li> <li>▶ Chiudere lo sportello</li> <li>▶ Selezionare nuovamente il programma e premere il tasto <b>START</b>.</li> </ul>
<b>Appare nuovamente «Errore F--» dopo l'interruzione dell'alimentazione elettrica</b>	<ul style="list-style-type: none"> <li>▶ Annotarsi il tipo di segnalazione di guasto.</li> <li>▶ Spegnere l'interruttore principale.</li> <li>▶ Avisare il servizio clienti (vedere <b>servizio clienti</b>).</li> </ul>

## COMANDO DELLA MACCHINA

### L'apparecchio non si avvia premendo il tasto On / Off



- ▶ Verificare l'alimentazione elettrica dell'apparecchio (interruttore principale).
- ▶ Controllare che tutti i fusibili sono intatti oppure se è saltato il salvavita.

Blocco di rete (di regola avviene intorno a mezzogiorno).

- ▶ Riattivare l'apparecchio una volta trascorso il periodo del blocco di rete.
- ▶ Se, nonostante l'assenza di malfunzionamenti nell'alimentazione elettrica, la lavatrice non si avvia, contattare il servizio clienti.

### La lavatrice non entra in funzione

- ▶ Premere il tasto **START**.
- ▶ Se, nonostante sia stato premuto il tasto di avvio, il programma non si attiva, avvisare l'assistenza clienti.

#### Avviso

Si è impostato la opzione «Avvio ritardato», parte solamente dopo che è trascorso il tempo d'avvio selezionato.

### Non è possibile aprire lo sportello di carico

- ▶ Attendere fino alla visualizzazione del messaggio Fine programma.
- ▶ Premere il tasto **Apri sportello**  o aprire la porta (W130 e W160).

Si attiva la funzione **Arresto risciacquo**.

- ▶ Per ulteriori istruzioni su come procedere, vedere **Lavaggio / Terminare il programma dopo l'arresto del risciacquo**.

Difetto dell'apparecchio.

- ▶ Avisare il servizio clienti (si veda **servizio clienti**).

Caduta dell'alimentazione.

- ▶ Aprire manualmente lo sportello di carico.

### Aprire manualmente lo sportello di carico

#### **Attenzione**

#### **Pericolo di ustione!**

**Svuotare la macchina prima di effettuare l'apertura manuale!**

#### **macchina da 7, 9 e 11 kg**

- ▶ Verificare che il cestello sia fermo.
- ▶ Chiudere i rubinetti dell'acqua.
- ▶ Disattivare l'interruttore principale della corrente elettrica.
- ▶ Eseguire lo scarico d'acqua di emergenza.

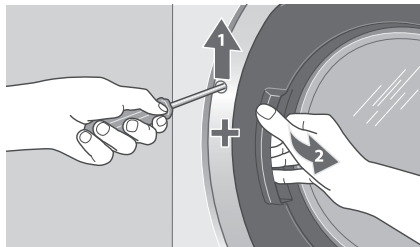

- ▶ Dopo aver tolto il coperchio di plastica diventa visibile una linguetta.
- ▶ Inserire un cacciavite (misura 1 o 0) nella linguetta.
- ▶ Fare leva con il cacciavite **verso l'alto (1)** e aprire contemporaneamente lo sportello **(2)**.

#### Avviso

Se la porta viene nuovamente chiusa a lavatrice scollegata dalla rete elettrica, sarà di nuovo bloccata. A questo punto il processo dovrà essere ripetuto.

---

### Aprire manualmente lo sportello di carico

 **Attenzione**

**Pericolo di ustione!**  
**Svuotare la macchina prima di effettuare l'apertura manuale!**

### macchina da 14 a 18 kg

- ▶ Verificare che il cestello sia fermo.
- ▶ Chiudere i rubinetti dell'acqua.
- ▶ Disattivare l'interruttore principale della corrente elettrica.
- ▶ Eseguire lo scarico d'acqua di emergenza.

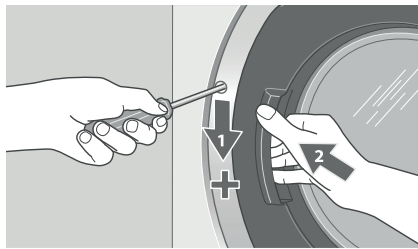

- ▶ Dopo aver rimosso il coperchio di plastica, si vedrà una leva.
  - ▶ Introdurre il cacciavite (misura 1 o 0) dal lato superiore della leva.
  - ▶ Premere con il cacciavite la leva **verso il basso (1) ed esercitare contemporaneamente pressione sul telaio della porta (2)**, fino a farla sbloccare.
  - ▶ Aprire la porta tirando.
-

## LAVAGGIO E RELATIVO RISULTATO

<b>Nel cassetto rimangono residui di detersivo</b>	<ul style="list-style-type: none"><li>▶ Asciugare il cassetto prima d'introdurre il detersivo.</li><li>▶ Nel caso di detersivi compatti e di detersivi liquidi utilizzare i dosatori e metterli con la biancheria nel cestello.</li></ul>
<b>Detersivo umido o a grumi</b>	<p>Gli ammorbidenti molto densi rimangono nello scomparto <b>Ammorbidente</b> .</p> <ul style="list-style-type: none"><li>▶ Diluire gli ammorbidenti densi con 1 dl circa di acqua e versare la miscela nello scomparto <b>Ammorbidente</b> .</li><li>▶ Non superare il livello massimo «max» indicato.</li><li>▶ Pulire il scomparto <b>Ammorbidente</b>  (vedere <b>Pulizia e manutenzione</b>).</li></ul>
<b>Durante il lavaggio non si vede l'acqua</b>	Nessuna anomalia: l'acqua nella lavatrice si trova al di sotto della zona visibile.
<b>Il bucato non è pulito</b>	<p>Lo sporco era più forte di quanto creduto.</p> <ul style="list-style-type: none"><li>▶ Smacchiare il bucato prima di lavarlo.</li><li>▶ Selezionare la massima temperatura consentita per quel tipo di tessuto.</li><li>▶ Selezionare un programma di lavaggio più forte.</li><li>▶ Dosare detersivo a sufficienza (Rispettare le indicazioni del produttore).</li></ul>
<b>Sulla biancheria rimangono residui di detersivo</b>	<p>Questo non è il risultato di un cattivo risciacquo della vostra lavatrice, ma si tratta di residui non solubili di singoli detersivi senza fosfati, che tendono a depositarsi sui capi sotto forma di macchie chiare.</p> <ul style="list-style-type: none"><li>▶ Fare asciugare i capi e spazzolarli, oppure eseguire immediatamente un altro risciacquo (vedere <b>Panoramica dei programmi / Programmi Menù principale / Risciacquo, centrifuga</b>).</li><li>▶ Utilizzare detersivo liquido e un programma di lavaggio con un livello maggiore di acqua (Sintetici).</li><li>▶ Attivare il risciacquo extra.</li></ul>
<b>Residui grigi sulla biancheria (tracce di grasso)</b>	<p>In caso di macchie provocate da creme, grassi o olio, talvolta non è sufficiente il normale dosaggio di detersivo.</p> <ul style="list-style-type: none"><li>▶ Aumentare la dose di detersivo con il lavaggio successivo.</li><li>▶ Selezionare la massima temperatura consentita per quel tipo di tessuto.</li></ul>
<b>Macchie grigie sulla biancheria</b>	<p>Queste macchie possono essere state provocate da cosmetici o da ammorbidenti e possono essersi formate già prima del lavaggio, fuori dalla lavatrice.</p> <ul style="list-style-type: none"><li>▶ Alcune macchie si lasciano rimuovere dopo aver immerso il capo nel detersivo liquido.</li></ul>
<b>Il bucato è duro, rigido</b>	<ul style="list-style-type: none"><li>▶ Se il bucato viene asciugato all'aria, utilizzare dell'ammorbidente al prossimo lavaggio.</li><li>▶ Asciugare il bucato nell'asciugatrice</li></ul>
<b>Il cestello e la vasca sono sporchi (es. con pezzettini di carta, oli)</b>	<p>Fazzoletti di carta o simili non sono stati rimossi dal bucato.</p> <ul style="list-style-type: none"><li>▶ Pulire il cestello e la vasca con il programma di lavaggio <b>70° Autoclean</b> (senza bucato né detersivo).</li></ul>
<b>Il cestello e la vasca sono sporchi (es. con pezzettini di carta, oli)</b>	<p>Il bucato è stato lavato troppo a lungo e a una temperatura troppo bassa e contiene troppi batteri causanti il cattivo odore.</p> <ul style="list-style-type: none"><li>▶ Lavare i capi di tanto in tanto a 60 °C o alla temperatura massima consentita, preferibilmente con un detersivo universale (con sbiancante).</li><li>▶ Utilizzare per il lavaggio a 20 / 30 °C un detersivo speciale per le basse temperature.</li></ul>
<b>Formazione di cattivo odore nella macchina</b>	<p>Nella lavatrice o nello svolgimento del programma si sono formati dei batteri provocanti il cattivo odore.</p> <ul style="list-style-type: none"><li>▶ Svolgere di tanto in tanto il programma di lavaggio <b>70° Autoclean</b> (senza bucato né detersivo).</li></ul>
<b>Il bucato si infeltrisce (pilling)</b>	<p>I capi delicati, come quelli in lana, possono infeltrirsi se sottoposti a una sollecitazione meccanica eccessiva.</p> <ul style="list-style-type: none"><li>▶ Utilizzare in futuro un programma speciale per i capi delicati (lana, capi delicati etc.).</li></ul>



<b>Rotture e fori, danneggiamento delle fibre</b>	<p>Dipendendo dalle circostanze può trattarsi di usura normale o danneggiamento meccanico dei tessuti, già presenti prima del lavaggio.</p> <ul style="list-style-type: none"> <li>▶ Prima del lavaggio, rimuovere i corpi estranei dal bucato.</li> <li>▶ Chiudere le cerniere ed i ganci dei capi da lavare prima di metterli nella lavatrice.</li> <li>▶ Lavare i capi delicati in una rete apposita per bucato.</li> </ul>
---	--

## SCHIUMA E PERDITE

<b>Dopo l'ultimo risciacquo si è riscontrata della schiuma</b>	Alcuni detersivi tendono a produrre molta schiuma; questo però non influenza in alcun modo il risultato del lavaggio.
<b>Durante il lavaggio, si vede al sportello la presenza di schiuma</b>	<p>È presente detersivo in eccesso.</p> <ul style="list-style-type: none"> <li>▶ Diluire circa 2dl di ammorbidente con circa ½ litro di acqua.</li> <li>▶ Versarlo nel scomparto <b>Lavaggio principale</b> . Se necessario, ripetere il procedimento.</li> <li>▶ In futuro, ridurre la quantità di detersivo per il lavaggio.</li> </ul>
<b>Schiuma riempie l'intero cestello</b>	<p>È presente detersivo in eccesso.</p> <ul style="list-style-type: none"> <li>▶ In futuro, ridurre la quantità di detersivo per il lavaggio.</li> <li>▶ Chiudere i rubinetti dell'acqua.</li> <li>▶ Controllare se il tubo flessibile dell'afflusso d'acqua e dello scarico sono a tenuta stagna e installati correttamente.</li> </ul>
<b>Si formano delle pozzanghere d'acqua e delle macchie a terra</b>	<p>È presente detersivo in eccesso.</p> <ul style="list-style-type: none"> <li>▶ In futuro, ridurre la quantità di detersivo per il lavaggio.</li> <li>▶ Chiudere i rubinetti dell'acqua.</li> <li>▶ Controllare se il tubo flessibile dell'afflusso d'acqua e dello scarico sono a tenuta stagna e installati correttamente.</li> </ul>

## CENTRIFUGA E RUMORE

<b>Rumore della pompa</b>	Nessuna anomalia. I rumori durante la fase d'avvio e quelli di «pompaggio a vuoto» della pompa sono normali.
<b>Centrifuga ripetuta</b>	Il sistema di rilevamento squilibri ha riconosciuto uno squilibrio e lo ha eliminato avviando più volte la centrifuga.
<b>Centrifuga insufficiente</b>	<p>Il sistema di rilevamento squilibri ha individuato uno squilibrio che non ha potuto essere eliminato.</p> <p>Quando il cestello è semivuoto o si lavano capi critici come i tappeti da bagno, la biancheria non viene distribuita in modo regolare.</p> <p>Per proteggere la lavatrice, la velocità di centrifugazione viene ridotta a seconda del carico e degli squilibri rilevati.</p>
<b>Vibrazione e rumore fastidioso</b>	<p>I dispositivi per il trasporto non sono stati rimossi.</p> <ul style="list-style-type: none"> <li>▶ Osservare le indicazioni delle istruzioni per l'installazione.</li> </ul>
<b>«Spostamenti della macchina» durante la centrifuga</b>	<p>I piedini della lavatrice non sono stati fissati al momento dell'installazione.</p> <ul style="list-style-type: none"> <li>▶ Allineare nuovamente la lavatrice con la livella a bolla d'aria, dopodiché bloccare i piedini seguendo le istruzioni per l'installazione.</li> </ul> <p>Nessuna anomalia.</p>
<b>Durata del programma prolungata</b>	<p>Nessuna anomalia.</p> <ul style="list-style-type: none"> <li>▶ L'apparecchio ha rilevato la schiuma e cerca di contrastarla.</li> <li>▶ L'apparecchio ha rilevato la schiuma e cerca di contrastarla.</li> <li>▶ L'apparecchio è troppo sporco e/o riconosciuto acqua per</li> <li>▶ il risciacquo troppo sporca ed il programma si prolunga.</li> </ul>

## Dati tecnici

Tipo d'apparecchio	W65	W80	W100	W130	W160
Altezza (in mm)	1210	1210	1210	1360	1360
Larghezza mass. (in mm)	695	695	695	790	790
Profondità (in mm)	820	820	915	935	1035
Profondità con sportello aperto (in mm)	1325	1325	1420	1530	1630
Peso macchina, pronto all'uso (in kg)	200	210	220	350	365
Volume del tamburo (in l)	65	80	100	130	160
Capacità massima (in kg, biancheria asciutta)	7,0	9,0	11,0	14,0	18,0

### Targa di identificazione

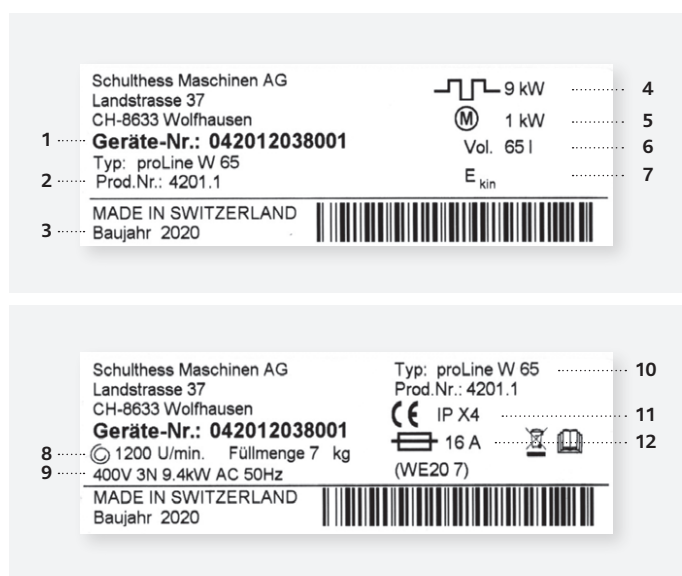

- 1 Numero di apparecchio
- 2 Numero di prodotto
- 3 Anno di costruzione
- 4 Capacità di riscaldamento
- 5 Potenza del motore
- 6 Volume
- 7 Energia cinetica del cestello
- 8 Capacità
- 9 Tensione / Frequenza di rete
- 10 Tipo di macchina
- 11 Label code
- 12 Fusibile

### A-Livello di pressione acustica valutato

Il livello di pressione acustica rilevato è sotto di 70 dB(A).

## Servizio clienti

---

### Servizio clienti Schulthess

**Numero di servizio 0844 888 222**  
**dal lunedì al venerdì, dalle ore 08.00**  
**alle 12.00 e dalle ore 13.00 alle 17.00**

Prima di rivolgervi al servizio clienti, verificate se potete eliminare da soli l'anomalia (vedere **Anomalie**). In caso di consulenza, anche durante il periodo di garanzia, vi saranno addebitati i costi per l'intervento di un tecnico.

Nel caso non siate in grado d'eliminare da soli il guasto, disinserire la corrente elettrica (spegnere l'interruttore principale), chiudere i rubinetti dell'acqua e rivolgervi al servizio clienti.

- ▶ Vi preghiamo di annotare il messaggio d'errore (p. es. Errore «01»), il numero di prodotto ed il numero dell'apparecchio (vedere la targa di identificazione sul sportello).

#### **Registrazione / prolungazione della garanzia**

Vi invitiamo a registrare il vostro apparecchio o a prolungare la garanzia per approfittare di molti altri vantaggi. Maggiori informazioni sono riportate sul sito web [www.schulthess.ch](http://www.schulthess.ch) alla voce **Servizio Clienti / Servizio e garanzia**.

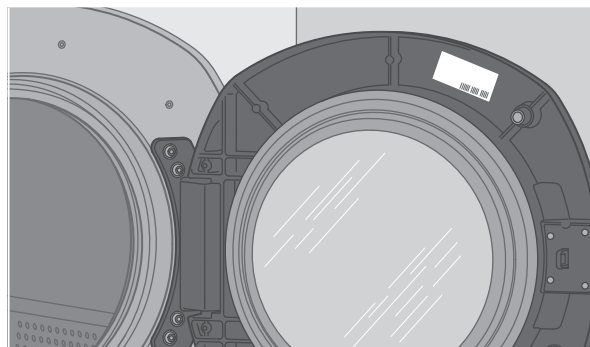

**Numero di prodotto**

---

**Numero dell'apparecchio**

---

## Garanzia

---

Garanzia 1 anno.

Sono esclusi dalla garanzia i guasti causati da un uso improprio, nonché da filtri intasati o da corpi estranei.

**Sede centrale e produzione**





Schulthess Maschinen AG  
Landstrasse 37, 8633 Wolfhausen ZH  
Tel. +41 (0) 55 253 51 11  
www.schulthess.ch

**Austria**

Schulthess Maschinen GmbH  
Hetzendorfer Strasse 191  
1130 Wien  
Tel. +43 (0) 1 803 98 00  
www.schulthess.at

## Brevi istruzioni per l'uso

Osservare le istruzioni di sicurezza in questi istruzioni!

- ▶ Attivare l'interruttore principale e aprire i rubinetti dell'acqua.
- ▶ Premere il tasto **On / Off** .
- ▶ Premere il tasto **Apri sportello** .
- ▶ Selezionare programma e opzioni  
(premere i tasti freccia   per accedere ad altre pagine del menù).
- ▶ Inserire la biancheria e chiudere lo sportello.
- ▶ Inserire il detersivo e chiudere il contenitore per detersivo.
- ▶ Premere il tasto **START**.

**Alla fine del programma**

- ▶ Premere il tasto **Apri sportello**  e togliere la biancheria.

**Al termine della giornata di lavaggio**

- ▶ Pulire il contenitore per detersivi.
- ▶ Accostare lo sportello dell'apparecchio senza chiuderlo.

Numero di prodotto

4201  
4202  
4203  
4204  
4205

  
WE20

Il software dell'apparecchio utilizza FreeRTOS, versione 7.6.0 (www.freertos.org) © Real Time Engineers Ltd.